

NOVITÀ

**Nuova
Smerigliatrice
e Trapano
a BATTERIA!**



Dal 1974 Rodcraft produce utensili ad aria compressa per l'industria, l'automotive e l'officina in genere di livello professionale.

RC RODCRAFT®

Avvitatore pneumatico 1/2"

RC2277

Art.-Nr.: 8951000349

L'avvitatore ad impulsi RC2277 da 1/2" è la scelta ideale per gli utenti che lavorano nel cambio pneumatici o nella manutenzione industriale e necessitano di alte prestazioni, elevata robustezza e elevato comfort.

THE BEAST

THE BEAST
is the Best

€ 259,00

€ 381,20

Coppia massima:	1.950 Nm
Coppia massima (avvitatura):	1.300 Nm
Lunghezza:	194 mm
Peso:	2 kg

Maggiori informazioni e altri avvitatori a impulsi a pagina 96

NUOVI ARRIVI!

LE ULTIME NOVITÀ

RC RODCRAFT®

Smerigliatrice a batteria RC9071

Neonata smerigliatrice a batteria Rodcraft.
Con dischi da taglio da 125 mm e un
Potente motore brushless per maggiore
efficienza e prestazioni.

Compatibile con tutte le batterie ricaricabili
RODCRAFT da 2Ah / 4Ah / 6Ah



NOVITÀ

Trapano a batteria RC9042

Il nuovo trapano a batteria Rodcraft
grazie al potente motore brushless
garantisce efficienza e prestazioni
senza uguali.

Compatibile con tutte le batterie ricaricabili
RODCRAFT da 2Ah / 4Ah / 6Ah



NOVITÀ



SMERIGLIATRICE ANGOLARE A BATTERIA!

Potente, efficace, Rodcraft!

POTENTE MOTORE BRUSHLESS
PER MAGGIORE EFFICIENZA E PRESTAZIONI

Smerigliatrice angolare a batteria

Modello RC9071 SOLO CORPO

Art.-Nr.: RC8951000493



€ 239,00
~~€ 289,00~~

MODELLO	RC9071
Articolo Nr.	8951000493
Velocità a vuoto (rpm)	8500
Dimensione disco (mm)	125
Dimensioni (LXWXH)(mm)	333x138x128
Tensione nominale (V)	18
Peso (Kg) solo corpo	1,7 kg
Peso (Kg) con batteria 6Ah	2,8 kg

KIT preassemblati disponibili:

	RC9071K4	RC9071K6
Articolo Nr.	RC8951000500	RC8951000502
Modello	RC9071	RC9071
Batterie	2 x 4 Ah	2 x 6 Ah
Caricabatterie	✓	✓
Borsa	✓	✓
Prezzo listino	€ 749,00	€ 854,00
Prezzo PROMO	€ 579,00	€ 695,00

- *Filtro antipolvere integrato per prevenire l'ingresso di detriti e prolungare la vita del motore*
- *Impugnatura sottile e morbida per una presa ergonomica ottimale*
- *Controllo elettronico che spegne il motore se la rotazione del disco viene improvvisamente bloccata*
- *Protezione anti-avvio: previene l'avvio involontario del motore durante il cambio batteria*
- *Funzione di avvio graduale per una maggiore durata degli ingranaggi e maggiore comfort*
- *8500 RPM ottimizzati per applicazioni di taglio e molatura*
- *Leva di sicurezza e blocco mandrino*
- *Filettatura del mandrino M14*



**COMPATIBILE
CON TUTTE
LE BATTERIE
RODCRAFT**

TRAPANO A BATTERIA!

Compatto e concreto!

POTENTE MOTORE BRUSHLESS

PER MAGGIORE EFFICIENZA E PRESTAZIONI



**Trapano
a batteria**

Modello RC9042

SOLO CORPO

Art.-Nr.: RC8951000492

€ 229,00

~~€ 279,00~~

**COMPATIBILE CON TUTTE
LE BATTERIE RODCRAFT**



Codice	Descrizione	Prezzo listino	Prezzo PROMO
RC8951000467	BATTERIA 18V 2.0AH	€ 96,00	€ 74,00
RC8951000468	BATTERIA 18V 4.0AH	€ 142,00	€ 122,00
RC8951000469	BATTERIA 18V 6.0AH	€ 199,00	€ 170,00
RC8951000470	CARICABATTERIA	€ 55,00	€ 48,00

MODELLO	RC9042	
Articolo Nr.	8951000492	
Capacità di foratura (mm)	Muratura	13
	Acciaio	13
	Legno	35
Capacità di fissaggio (mm)	Viti per legno	6 x 75
	Viti	M6
Velocità a vuoto (rpm)	Bassa (1)	0 - 500
	Alta (2)	0 - 2000
Frequenza di impatto	Bassa (1)	0-7500
	Alta (2)	0-30000
Impostazioni disponibili di coppia	24	
Coppia massima (Nm)	60	
Dimensioni (LXWXH)(mm)	214x88x230	
Tensione nominale (V)	18	
Peso (Kg)	1,55	
Temperatura consigliata per la ricarica (°C)	0 to +45	
Temperatura di conservazione (°C)	0 to +60	
Temperatura di funzionamento (°C)	0 to +60	

- **Potente motore brushless per maggiore efficienza e prestazioni**
- **Impostazioni di coppia selezionabili: 24+3**
- **Copre una vasta gamma di applicazioni di con le impostazioni di avvitatura, trapano e percussione**
- **2 velocità variabili (0-500 e 0-2000 RPM)**
- **Include impugnatura laterale utilizzabile sia a sinistra che a destra**
- **Mandrino in metallo da 13 mm con sistema di auto-bloccaggio**
- **Grilletto progressivo per il controllo della velocità**
- **Coppia massima di 60 Nm**

KIT preassemblati disponibili:

	RC9042K4	RC9042K6
Articolo Nr.	RC8951000499	RC8951000501
Modello	RC9042	RC9042
Batterie	2 x 4 Ah	2 x 6 Ah
Caricabatterie	✓	✓
Borsa	✓	✓
Prezzo listino	€ 709,00	€ 841,00
Prezzo PROMO	€ 579,00	€ 685,00

CHIAVI AD IMPATTO A BATTERIA!

*Compatti e potenti
per un'ampia gamma
di applicazioni*



MODELLO	RC9067	RC9077	RC9087
Articolo Nr.	8951000464	8951000465	8951000466
Voltaggio (V)	18	18	18
Velocità Max a vuoto (rpm)	2600	1700	1700
Coppia Max (Nm)	500	1500	1500
Attacco (inch)	1/2	1/2	3/4
Range velocità (rpm)	0 to 2600	0 to 1700	0 to 1700
Range di impulsi (bpm)	0 to 3500	0 to 2200	0 to 2200
Peso corpo macchina (kg)	1.2	3	3.05
Lunghezza L (mm)	137	230	230
Larghezza W (mm)	80	87	87
Altezza H (mm)	210	245	245
Temperatura di ricarica raccomandata (°C)	0 to +45	0 to +45	0 to +45
Temperatura di conservazione (°C)	20 to +50	20 to +50	20 to +50
Temperatura di operatività (°C)	-20 to +70	-20 to +70	-20 to +70

Scegli fra 3 diversi modelli di batteria: 2Ah, 4Ah, 6Ah

Tutte e 3 le batterie sono compatibili con tutte le macchine



KIT preassemblati disponibili:

	RC9067K2	RC9077K4	RC9077K6	RC9087K4	RC9087K6
Articolo Nr.	8951000473	8951000474	8951000476	8951000475	8951000477
Modello	RC9067	RC9077	RC9077	RC9087	RC9087
Batterie	2 x 2 Ah	2 x 4 Ah	2 x 6 Ah	2 x 4 Ah	2 x 6 Ah
Caricabatterie	✓	✓	✓	✓	✓
Borsa	✓	✓	✓	✓	✓
Prezzo listino	€ 598,00	€ 1.096,00	€ 1.255,00	€ 1.099,00	€ 1.255,00
Prezzo PROMO	€ 334,00	€ 613,00	€ 699,00	€ 615,00	€ 699,00



RODCRAFT presenta la nuova serie di attrezzi a batteria

Le 3 nuove chiavi ad impulsi a batteria RC9067 (1/2"), RC9077 (1/2"), RC9087 (3/4") sono solo le prime 3 novità della nuova gamma di attrezzi a batteria di alta qualità



€ 143,00

~~€ 255,00~~

Chiave ad impulsi a batteria da 1/2"

Modello RC9067

Art.-Nr.: 8951000464

Avvitatore ad impulsi compatto per la manutenzione quotidiana dei veicoli. con 500 Nm di coppia massima e solo 1,6 kg compresa la batteria. 3 impostazioni di potenza e grilletto a 2 stadi per un controllo ancora più preciso.



Chiave ad impulsi a batteria da 1/2"

Modello RC9077

Art.-Nr.: 88951000465

La versione a batteria del nostro famoso modello RC2277.

Con elevata autonomia e 1500 Nm di coppia massima. 3 livelli di potenza, 2 regolazioni di avviamento. Supera le aspettative in coppia, prestazioni e design.

€ 337,00

~~€ 606,00~~



Chiave ad impulsi a batteria da 3/4"

Modello RC9087

Art.-Nr.: 8951000466

Coppia massima 1500 Nm, per applicazioni di meccanica in generale. 3 regolazioni di potenza. impostazione del grilletto a 2 stadi. Supera le aspettative per durata e qualità.

€ 339,00

~~€ 610,00~~



THE BEAST is the Best

Avvitatore pneumatico 1/2" Modello RC2277

Art.-Nr.: 8951000349

L'avvitatore ad impulsi RC2277 da 1/2" è la scelta ideale per gli utenti che lavorano nel cambio pneumatici o nella manutenzione industriale e necessitano di alte prestazioni, elevata robustezza e elevato comfort.



€ 259,00
~~€ 381,20~~

Avvitatore pneumatico 3/8" Modello RC2177

Art.-Nr.: 8951000043

Attrezzo ergonomico e leggero con un'ottima distribuzione del peso. Impugnatura antiscivolo e ammortizzante, ad alte prestazioni per uno smontaggio rapido con basso consumo di aria compressa. Design compatto per spazi ristretti.

Resistente meccanismo a percussione DUOPACT a doppio martello.



€ 329,00
~~€ 410,50~~

Avvitatore pneumatico 1/2" ULTRA COMPATTO Modello RC2203

Art.-Nr.: 8951000387

L'RC2203 è noto per il suo Design ultracompatto e le sue alte prestazioni. È la scelta migliore per gli utenti che lavorano in luoghi difficili da raggiungere e sono alla ricerca di un eccellente rapporto peso/potenza.



€ 207,00
~~€ 287,90~~

Avvitatore pneumatico 1/2" Modello RC2205

Art.-Nr.: 8951000085

Funzionamento con una sola mano. 4 velocità selezionabili in modalità di avvitatura. Fino a 800 Nm di coppia. Opzione di montaggio per tubo fonoassorbente



€ 163,00
~~€ 248,20~~

Avvitatore pneumatico 1/2" Modello RC2267

Art.-Nr.: 8951000044

Ergonomico e leggero Impugnatura antiscivolo e ammortizzante, ad alte prestazioni per uno smontaggio rapido con basso consumo di aria compressa. Design compatto per spazi ristretti.



€ 299,00
~~€ 416,50~~

**PESO ed
Ingombri ridotti**

Avvitatore pneumatico 1/2" Modello RC2266

Art.-Nr.: 8951000436

L' RC2266 da 1/2" convince per la sua versatilità, il suo eccellente rapporto qualità-prezzo e la nota qualità RODCRAFT.



€ 183,00
~~€ 236,10~~

Accessori consigliati
SET DI BUSSOLE
Vedi pagina 100



Avvitatore angolare 1/2" Modello RC2235

Art.-Nr.: 8951000286

Avvitatore angolare con impugnatura ergonomica. Testa ultracompatta (solo 50 mm) e rinforzata. Riduttore elicoidale.

Pulsante di avviamento modulabile, regolazione della coppia, facile inversione del senso di rotazione, avanti / indietro.

€ 439,00

~~€ 655,50~~



Avvitatore pneumatico 3/4" Modello RC2377

Art.-Nr.: 8951000045

Attrezzo ergonomico con ottima distribuzione dei pesi (miglior rapporto peso/potenza della sua categoria). Manico antiscivolo e ammortizzante. Resistente meccanismo a percussione DUOPACT a doppio martello.



€ 620,00

~~€ 979,50~~

Avvitatore pneumatico 3/4" Modello RC2315

Art.-Nr.: 8951077130

Tuttofare per ogni applicazione. Meccanismo a percussione DUOPACT a doppio martello, regolazione della potenza di serraggio su 3 livelli. Manico con rivestimento in gomma isolante.



€ 539,00

~~€ 684,90~~

MODELLO	RC2277	RC2203	RC2267	RC2205	RC2266	RC2235	RC2177	RC2377	RC2315
Art.-Nr.	8951000349	8951000387	8951000044	8951000085	8951000436	8951000286	8951000043	8951000045	8951077130
Attacco	1/2"	1/2"	1/2"	1/2"	1/2"	1/2"	3/8"	3/4"	3/4"
Coppia Massima	1.950 Nm	1.254 Nm	1.150 Nm	800 Nm	1.600 Nm	450 Nm	950 Nm	2.200 Nm	1.700 Nm
Coppia Massima in svitatura Nm	1.300 Nm	650 Nm	660 Nm	580 Nm	900 Nm	300 Nm	580 Nm	1.950 Nm	1.500 Nm
Intervallo coppia di lavoro in avvitatura	60-900 Nm	90-450 Nm	22-486 Nm	34-420 Nm	140-750 Nm	60-220 Nm	37-258 Nm	234-1.391 Nm	177-1.100 Nm
Velocità libera giri/min	8.200	10.500	10.200	7.800	9.000	7.400	8.200	5.760	5.600
Tipo di frizione	DUOPACT	Doppio martello	DUOPACT	Martello singolo a molla	DUOPACT	Martello singolo	DUOPACT	DUOPACT	DUOPACT
Dimensione attacco aria	1/4 "	1/4 "	1/4 "	1/4 "	1/4 "	1/4 "	1/4 "	3/8 "	3/8 "
Livello di rumorosità	94 dB(A)	90 dB(A)	93 dB(A)	87,4 dB(A)	96,4 dB(A)	97 dB(A)	90 dB(A)	96,8 dB(A)	91,1 dB(A)
Lunghezza	194 mm	115 mm	164 mm	200 mm	185 mm	341 mm	164 mm	221 mm	242 mm
Peso	2 kg	1,1 kg	1,14 kg	2,4 kg	2,18 kg	1,85 kg	1,14 kg	3,5 kg	4,7 kg

**Avvitatore
pneumatico 1"**
Modello RC2405

Art.-Nr.: 8951000075



€ 889,00

~~€ 1.089,20~~

Gli avvitatori a impulsi serie RC2377/RC2405 sono il compagno perfetto per la manutenzione di veicoli grazie all'eccellente rapporto peso/potenza e all'ergonomia.

**Avvitatore
pneumatico 1"**
Modello RC2437Xi

Art.-Nr.: 8951000068



€ 1.349,00

~~€ 1.700,90~~

La serie RC2437XI è l'avvitatore ad impulsi da 1" perfetto per le officine che cercano peso ridotto e coppia elevata

**Avvitatore
pneumatico 1"**
Modello RC2461

Art.-Nr.: 8951000354



€ 799,00

~~€ 978,70~~

Sfrutta i vantaggi degli avvitatori ad impulsi da 1" L' RC2461 e RC2471 consentono all'operatore di installare facilmente i dadi delle ruote sui veicoli.

Questi avvitatori ad impulsi da 1" offrono un'elevata affidabilità grazie al loro meccanismo di impatto durevole e all'alloggiamento in metallo.

**Avvitatore
pneumatico 1"**
Modello RC2471

Art.-Nr.: 8951000355



€ 799,00

~~€ 1.003,80~~

**Avvitatore
pneumatico 1"**
Modello RC2457XI

Art.-Nr.: 8951000135



€ 1.199,00

~~€ 1.505,20~~

I modelli RC2657XI e RC2477XI sono ideali per il serraggio e l'allentamento di dadi ruota su veicoli commerciali.

Il peso ridotto e il design compatto offrono anche un elevato livello di comfort nel lavoro quotidiano e aumentano la produttività.

**Avvitatore
pneumatico 1"**
Modello RC2477XI

Art.-Nr.: 8951000046



€ 1.199,00

~~€ 1.526,10~~

MODELLO	RC2405	RC2437Xi	RC2461	RC2471	RC2457Xi	RC2477Xi
Art.-Nr.	8951000075	8951000068	8951000354	8951000355	8951000135	8951000046
Attacco	1"	1"	1"	1"	1"	1"
Coppia Massima	2.300 Nm	3.650 Nm	3.345 Nm	3.345 Nm	3.950 Nm	3.950 Nm
Coppia massima in svitatura Nm	1.950 Nm	2.700 Nm	2.600 Nm	2.600 Nm	2.900 Nm	2.900 Nm
Intervallo coppia di lavoro in avvitatura	174–1.061 Nm	500–2.000 Nm	760–1.800 Nm	760–1.800 Nm	500–2.000 Nm	500–2.000 Nm
Velocità libera giri/min	5.760	6.000	3.900	4.600	5.900	5.900
Tipo di frizione	Doppio martello	DUOPACT	A martello chiuso	A martello chiuso	DUOPACT	DUOPACT
Dimensione attacco aria	3/8 "	1/2 "	3/4 "	3/4 "	1/2 "	1/2 "
Livello di rumorosità	96,8 dB(A)	100,8 dB(A)	103,3 dB(A)	103,3 dB(A)	106 dB(A)	106 dB(A)
Lunghezza	221 mm	280 mm	428 mm	530 mm	337 mm	490 mm
Peso	3,6 kg	7,2 kg	11,8 kg	12,8 kg	7,2 kg	8,1 kg

Accessori consigliati

SET DI BUSSOLE RINFORZATE

Vedi pagina 100



Chiavi dinamometriche

Modello	DMS200	DMS400	DMS1000
Art.-Nr.	8951000093	8951000094	8951000095
Attacco	1/2"	3/4"	1"
Capacità	40-200 Nm	150-750 Nm	200-1.000 Nm
Lunghezza	520 mm	1.060 mm	1.255 mm
Peso	2,02 kg	5,84 kg	6,84 kg
Prezzo listino	€ 284,90	€ 1.147,50	€ 1.267,40
Prezzo PROMO	€ 230,00	€ 899,00	€ 1.025,00

Chiavi dinamometriche ideali per auto, moto, camion di piccole e medie dimensioni.

Regolazione della coppia con bloccaggio manuale sull'impugnatura. Sistema di cambio rapido.

Scala in Nm, precisione del 4% secondo i requisiti ISO 6789:2003.

**TUTTE LE CHIAVI DINAMOMETRICHE
FINO A 25.000 CICLI DI LAVORO**



Set di chiavi a bussola 3/8"

Set di 13 pezzi, Modello RS3113

Art.-Nr.: 8951012354



Bussole esagonali corte 3/8",
Set di 13 pezzi in custodia di plastica:
7, 8, 9, 10, 11, 12, 13, 14, 15, 16, 17, 18, 19 mm

€ 84,00

~~€ 89,20~~

Set di chiavi a bussola 1/2"

Versione lunga, Set di 3 pezzi
Modello RS413WP

Art.-Nr.: 8951012362

Bussole esagonali
lunghe 1/2",
Set di 3 pezzi
in custodia di
plastica: 17, 19,
21 mm



€ 49,00

~~€ 51,30~~

Set di chiavi a bussola 1/2"

Set di 3 pezzi, Modello RS413DTW

Art.-Nr.: 8951012353



Bussole esagonali
lunghe 1/2",
Set di 3 pezzi in custodia di plastica:
17, 19, 21mm

€ 51,00

~~€ 53,50~~

Set di chiavi a bussola 1/2"

Set di 14 pezzi, Modello RS414

Art.-Nr.: 8951012356



Bussole esagonali corte 1/2",
Set di 14 pezzi in custodia di plastica:
10, 11, 12, 13, 14, 15, 16, 17, 18, 19, 21,
22, 26, 27 mm

€ 76,00

~~€ 92,60~~

Set di chiavi a bussola 1/2"

Set di 14 pezzi, Modello RS414D

Art.-Nr.: 8951012357



Bussole esagonali lunghe 1/2",
Set di 14 pezzi in custodia di plastica:
10, 11, 12, 13, 14, 15, 16, 17, 18, 19, 21,
22, 26, 27 mm

€ 115,00

~~€ 165,00~~

Set di chiavi a bussola 3/4"

Set di 8 pezzi, Modello RS618D

Art.-Nr.: 8951012359



Bussole esagonali lunghe 3/4",
Set di 8 pezzi in custodia di plastica:
26, 27, 29, 30, 32, 35, 36, 38 mm

€ 299,00

~~€ 318,10~~

Set di chiavi a bussola 3/4"

Set di 8 pezzi, Modello RS618

Art.-Nr.: 8951012358



Bussole esagonali corte 3/4",
Set di 8 pezzi in custodia di plastica:
26, 27, 29, 30, 32, 35, 36, 38 mm

€ 199,00

~~€ 209,20~~

Set di chiavi a bussola 1"

Set di 4 pezzi, Modello RS814D

Art.-Nr.: 8951012361



Bussole esagonali lunghe 1",
Set di 4 pezzi in custodia di plastica:
27, 32, 33, 36 mm

€ 229,00

~~€ 239,30~~

Set di chiavi a bussola 1"

Set di 8 pezzi, Modello RS818

Art.-Nr.: 8951012360



Bussole esagonali corte 1",
Set di 8 pezzi in custodia di plastica:
27, 30, 32, 33, 35, 36, 38, 41 mm

€ 299,00

~~€ 314,60~~

Nuova famiglia di cricchetti RODCRAFT!

Ideale per tutte le applicazioni in cui sono richieste velocità e coppia elevate.

- **Riduttore epicicloidale con 3 ingranaggi conici**
- **Testa chiusa per una maggiore coppia di serraggio**
- **Azionamento con blocco a sfera per impieghi gravosi**
- **Aria di scarico regolabile a 360° con 4 livelli di potenza modulabili tramite anello**

Cricchetto pneumatico 1/4"

Modello RC3068

Art.-Nr.: 8951000369

Attacco: 1/4"
Materiale: Composito
Coppia max: 45 Nm
Velocità: 280 min⁻¹
Peso: 0,67 kg
Lunghezza: 210 mm

€ 131,00

~~€ 159,30~~



Cricchetto pneumatico 3/8"

Modello RC3268

Art.-Nr.: 8951000370

Attacco: 3/8"
Materiale: Composito
Coppia max: 50 Nm
Velocità: 280 min⁻¹
Peso: 0,68 kg
Lunghezza: 210 mm

€ 129,00

~~€ 159,30~~



Cricchetto pneumatico 3/8"

Modello RC3278

Art.-Nr.: 8951000371

Attacco: 3/8"
Materiale: Composito
Coppia max: 100 Nm
Velocità: 190 min⁻¹
Peso: 1,22 kg
Lunghezza: 260 mm

€ 159,00

~~€ 194,80~~



Cricchetto pneumatico 1/2"

Modello RC3678

Art.-Nr.: 8951000372

Attacco: 3/8"
Materiale: Composito
Coppia max: 100 Nm
Velocità: 190 min⁻¹
Peso: 1,25 kg
Lunghezza: 260 mm

€ 145,00

~~€ 194,80~~



Cricchetto pneumatico 1/2"

Modello RC3700

Art.-Nr.: 8951078074

Attacco: 1/2"
Coppia max: 250 Nm
Velocità: 320 min⁻¹
Peso: 1,6 kg
Lunghezza: 312 mm

€ 424,00

~~€ 525,00~~



Cricchetto da 1/2" con potenza del motore di 130 Nm, utilizzabile a mano fino a 250 Nm come una chiave inglese.

Cricchetto pneumatico 1/4"

Modello RC3002

Art.-Nr.: 8951000503

Attacco: 1/4"
Coppia max: 33 Nm
Velocità: 300 min⁻¹
Peso: 0,45 kg
Lunghezza: 132 mm

€ 119,00

~~€ 147,90~~



ULTRACOMPATTO

**SERIE MINI
RODCRAFT**

PAGINA 105

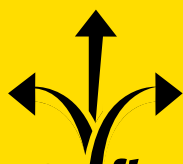

La nuova serie **RODflex**

Cricchetto da 3/8" con testa flessibile

Modello RC3288

Art.-Nr.: 8951000460

Velocità a vuoto	169 min ⁻¹
Lunghezza	272 mm
Coppia Max.	80 Nm
Coppia di lavoro	53 Nm
Attacco	3/8"
Peso	1.42 kg

€ 278,00

~~€ 349,00~~

Cricchetto da 1/2" con testa flessibile

Modello RC3688

Art.-Nr.: 8951000461

Velocità a vuoto	165 min ⁻¹
Lunghezza	272 mm
Coppia Max.	90 Nm
Coppia di lavoro	60 Nm
Attacco	1/2"
Peso	1.43 kg

€ 278,00

~~€ 349,00~~

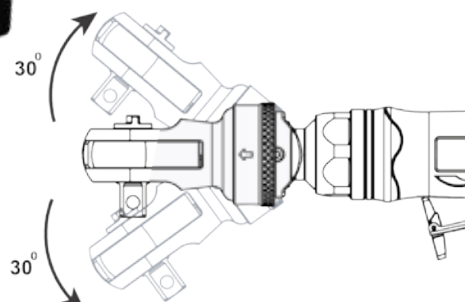

Il cricchetto Flex Head è progettato per adattarsi a luoghi difficili da raggiungere grazie alla testa con rotazione di 30° verso l'alto o il basso. L'utensile è dotato di leva di sicurezza in lega di alluminio, custodia e impugnatura in TPR per un utilizzo comodo e sicuro. Questo design unico non è solo ergonomico, ma anche potente e funzionale: con l'elevata velocità di 165 giri/min e coppia massima di 90 Nm.



Strumento da taglio con testa flessibile

Modello RC7199

Art.-Nr.: 8951000447

RC7199 + Dischi da taglio
Art.-Nr.: 8951000457

Attacco	3/8"
Diametro disco	3"
Potenza	440 w
Velocità libera	16000
Peso	1.3 kg
Lunghezza	248 mm

Lo strumento da taglio flessibile è progettato per adattarsi a spazi difficili da raggiungere grazie alla testa con rotazione di 25° verso l'alto o verso il basso. Lo strumento sfrutta un anello di bloccaggio per un rapido cambio di posizione della testa flessibile. con un sistema di controllo della scintilla sul lato superiore dell'alloggiamento, l'RC7199 è uno strumento ergonomico, sicuro e flessibile.



€ 248,00

~~€ 310,10~~

La mini famiglia di prodotti RODCRAFT!

La nuova famiglia di prodotti comprende otto utensili che coprono i lavori classici in spazi ristretti nell'assistenza dei veicoli e nella manutenzione industriale. Con una forma costruttiva molto piccola, un peso ridotto e prestazioni elevate, gli utensili ergonomici Rodcraft sono progettati per un uso professionale e duraturo.

LEGGERI, ERGONOMICI E POTENTI

... per il lavoro
in caso di spazi
ristretti



MINI- Smerigliatrice Modello RC7001

Art.-Nr.: 8951000428

Per l'uso in spazi ristretti

- Solo 116 mm di lunghezza
- Fino a 25.000 giri/min
- Con pinza da 6 mm

€ 90,00

~~€ 112,29~~



MINI- Smerigliatrice Modello RC7102

Art.-Nr.: 8951000429

Testa di levigatura angolata a 90° per punti difficilmente accessibili

- Solo 127 mm di lunghezza
- Fino a 18.000 giri/min
- Con pinza da 6 mm

€ 138,00

~~€ 181,50~~



MINI- Smerigliatrice angolare Modello RC7103

Art.-Nr.: 8951000430

Design compatto per taglio e levigatura in spazi ristretti

- Solo 129 mm di lunghezza
- Fino a 18.000 giri/min
- Per dischi da 50 a 59 mm (2" - 2,5")

€ 163,00

~~€ 199,80~~

MINI- Smerigliatrice a disco Modello RC7601

Art.-Nr.: 8951000431

Design compatto per la levigatura in spazi ristretti

- Solo 126 mm di lunghezza
- Fino a 18.000 giri/min
- Per cambio rapido da 50 mm Cuscinetti abrasivi (Roloc/fissaggio rotativo)

€ 155,00

~~€ 186,30~~



MINI- Lucidatrice Modello RC7602

Art.-Nr.: 8951000432

Design compatto per l'uso in spazi ristretti

- Solo 152 mm di lunghezza
- Perfetta velocità di lucidatura fino a 4.500 giri/min
- Per tamponi lucidanti a cambio rapido da 50 mm (velcro/velcro)

€ 172,00

~~€ 235,60~~



MINI- Chiave a cricchetto 3/8" Modello RC3201

Art.-Nr.: 8951000433

Per l'uso in spazi ristretti

- Solo 135 mm di lunghezza
- Attacco 3/8"
- Avvitatura rapida fino a 300 giri/min
- 50 Nm di coppia

€ 141,00

~~€ 172,70~~



MINI- Multifunzione a cricchetto Modello RC3202

Art.-Nr.: 8951000434

Con quattro inserti esagonali

- Lunga solo 160 mm
- Con 5 inserti intercambiabili (3/8", inserto 1/4", esagono incassato: 10, 12, 13 e 17 mm)
- Testa a cricchetto rivestita in gomma per proteggere le parti sensibili
- Avvitatura rapida fino a 400 giri/min.
- 50 Nm di coppia

€ 235,00

~~€ 288,80~~



MINI- Avvitatore a cricchetto Modello RC3203

Art.-Nr.: 8951000435

Avvitatore a cricchetto compatto e potente da 3/8" per spazi ristretti

- Solo 158 mm di lunghezza
- Attacco 3/8" con inserto 1/4"
- Elevata sicurezza di lavoro grazie al meccanismo a percussione a perno ad alte prestazioni
- Avvitatura rapida fino a 600 giri/min.
- 50 Nm di coppia

€ 225,00

~~€ 275,30~~



Nuova famiglia di trapani RODCRAFT!

Trapano a pistola

Modello RC4108

Art.-Nr.: 8951000422

- Mandrino autoserrante alta qualità Jacobs®
- Alloggiamento in composito leggero e termoisolante
- Grilletto sensibile per un maggiore controllo durante la foratura
- Interruttore destro/sinistro accanto al pulsante di attivazione
- Buon bilanciamento del peso
- Peso leggero (1,1 kg)



€ 165,00

~~€ 235,60~~

Trapano a pistola

Modello RC4560

Art.-Nr.: 8951000423

- Mandrino autoserrante alta qualità Jacobs®
- L'impugnatura supplementare è leggera e regolabile individualmente a 360 gradi (modello da 13 mm e 800 giri/min)
- Grilletto sensibile per un maggiore controllo durante la foratura
- Interruttore destro/sinistro accanto al pulsante di attivazione
- Buon bilanciamento del peso (1,3 kg)



€ 189,00

~~€ 304,40~~

Trapano angolare

Modello RC4660

Art.-Nr.: 8951000424

- Mandrino autoserrante alta qualità Jacobs®
- Profilo compatto e basso per un facile accesso a luoghi stretti
- Blocco di sicurezza
- Anello integrato per passare da marcia destra a sinistra
- Buon bilanciamento del peso di soli 1,1 kg
- Alloggiamento in composito leggero e termoisolante



€ 241,00

~~€ 303,60~~

Trapano dritto

Modello RC4610

Art.-Nr.: 8951000425

- Mandrino autoserrante alta qualità Jacobs®
- Profilo compatto e basso per un peso ridotto
- Accesso in luoghi ristretti
- Blocco di sicurezza per un lavoro controllato, senza avviamento accidentale
- Buon bilanciamento del peso (1 Kg)
- Alloggiamento in composito leggero e termoisolante



€ 189,00

~~€ 238,30~~

Con i quattro trapani pneumatici e i due avvitatori pneumatici Rodcraft, le officine e i professionisti in riparazioni e montaggio industriale possono contare su una gamma completa di attrezzi flessibili, ergonomici e di lunga durata.

MANDRINI



Art.-Nr.: 8951011458

Rivestimento in composito Autobloccante da 10 mm con rivestimento antiscivolo, qualità "RÖHM®".

€ 31,00

~~€ 32,40~~

Art.-Nr.: 8951011459

Rivestimento in composito Autobloccante da 13 mm con rivestimento antiscivolo, qualità "RÖHM®".

€ 75,00

~~€ 79,40~~



Art.-Nr.: 8951011451

10 mm chiave con rivestimento antiscivolo, qualità RÖHM®.

€ 23,00

~~€ 24,40~~

Art.-Nr.: 8951011452

13 mm chiave con rivestimento antiscivolo, qualità RÖHM®.

€ 21,90

~~€ 22,80~~

Avvitatore a pistola Modello RC4710

Art.-Nr.: 8951000426



- Mandrino a cambio rapido, piedini esagonali da 1/4" per il cambio rapido degli utensili
- Regolazione rapida e precisa della coppia, 2 - 6 Nm, innescò sensibile e progressivo
- Corpo in composito leggero e con isolamento termico
- Corpo sottile per una maneggevolezza perfetta, peso ridotto di soli 1,1 kg

€ 186,00

~~€ 231,00~~

Avvitatore diritto Modello RC4770

Art.-Nr.: 8951000427



- Mandrino a cambio rapido, piedini esagonali da 1/4" per un cambio utensile rapido, regolazione rapida e precisa della coppia, 2 - 6 Nm
- Anello integrato per la corsa destra/sinistra, sgancio di sicurezza per un lavoro controllato, senza avviamento accidentale
- Corpo in composito leggero e con isolamento termico (solo 1,1 kg), supporto per bilanciamento opzionale

€ 189,00

~~€ 231,40~~

Modello	RC4108	RC4560	RC4660	RC4610	RC4710	RC4770
Art.-Nr.	8951000422	8951000423	8951000424	8951000425	8951000426	8951000427
Potenza	400 W	400 W	300 W	500 W	400 W	300 W
Velocità	2000 U/min.	800 U/min.	1400 U/min.	3000 U/min	2000 U/min.	2000 U/min.
Coppia	6,5 Nm.	13,5 Nm.	6.5 Nm.	5,5 Nm.	2-6 Nm.	2-6 Nm.
Consumo d'aria	1,92 NI/s	1,92 NI/s	1,69 NI/s	1,95 NI/s	1,95 NI/s	1,69 NI/s
Forma	Pistola	Pistola	Ad angolo	Diritto	Pistola	Diritto
Inversione	Si	Si	Si	No	Si	Si
Peso	1,05 kg	1,33 kg	1,06 kg	1,03 kg	1,05 kg	1,06 kg
Attacco utensile	10 mm	13 mm	10 mm	10 mm	1/4" Interno-esagonale	1/4" Interno-esagonale
Livello di rumore	90 dB(A)	89 dB(A)	85.2 dB(A)	84 dB(A)	90.3 dB(A)	85.0 dB(A)
Vibrazioni	2,1 m/s ²	1,5 m/s ²	2,73 m/s ²	2,87 m/s ²	1,2 m/s ²	0,61 m/s ²
Dimensioni L x P x A [mm]	195 x 40 x 155	230 x 43 x 155	207 x 43 x 120	245 x 72 x 50	212 x 42 x 155	258 x 56 x 42



Demolitore Modello RC5100

Art.-Nr.: 8951071022

Martello pneumatico con
Codolo esagonale da 11 mm
Senza scalpello



Potenza: 6 joule
Perforazione: 19 mm
Altezza: 160 mm
Larghezza: 39 mm
Lunghezza: 200 mm
Corsa: 60 mm
Albero: 11 mm

€ 79,00

~~€ 96,40~~

Set Demolitore Modello RC5120

Art.-Nr.: 8951171013



€ 124,00

~~€ 167,40~~

Set completo per la lavorazione dei metalli
e della lamiera.

In scatola portautensili con:

Martello pneumatico RC5100 /
Molla di sostegno RC70
Scalpello da estrazione RC22S
Scalpello per saldatura a punti RC19S
Scalpello in lamiera a doppio taglio RC60S
Scalpello piatto RC20S
Scalpello separatore per curve RC18S

Set Demolitore Modello RC5150

Art.-Nr.: 8951171023



€ 214,00

~~€ 259,90~~

Set completo per la lavorazione
di cemento e pietra.

In scatola portautensili con:

Martello pneumatico RC5100 /
Supporto massiccio RC76-1
Scalpello a punta 240 mm SS10
Scalpello piatto 240 x 20 mm SS20
Scalpello piatto 240 x 30 mm SS30
Scalpello piatto 240 x 40 mm SS40
Scalpellini per giunti cavi 240 mm SS50

Demolitore Modello RC5176

Art.-Nr.: 8951171043



- Set di martelli pronti all'uso per la lavorazione del calcestruzzo e della pietra
- Il gambo esagonale consente una guida a scalpello direzionale
- Compresa la molla di supporto RC70

€ 274,00

~~€ 342,90~~

Demolitore Modello RC5185 /ammortizzato

Art.-Nr.: 8951000152



- Elevata efficacia: 9 Joules / 3.000 colpi/min
- Vibrazioni ridotte
- Pistone su cuscino d'aria
- Elevata durata e leggerezza
- Facilità d'uso: Attacco rapido
- Impugnatura ergonomica curva con zona in gomma termoisolante per una tenuta perfetta

€ 259,00

~~€ 316,60~~

Demolitore Modello RC5195 /ammortizzato

Art.-Nr.: 8951000154



- Elevata efficacia: 12 Joules / 2.100 colpi/min
- Vibrazioni ridotte
- Pistone su cuscino d'aria
- Elevata durata e leggerezza
- Facilità d'uso: Attacco rapido
- Impugnatura ergonomica curva con inserti in TPR sul retro per un maggiore comfort e sul disaccoppiamento

€ 285,00

~~€ 350,80~~

Demolitore 12 mm, Modello RC5305

Art.-Nr.: 8951071065



Potenza: 6 joule
Perforazione: 20 mm
Corsa: 50 mm
Albero: 12 mm

Piccolo martello dritto per metallo o
pietra con supporto esagonale da 12 mm,
supporto scalpello in acciaio RC76-3

€ 499,00

~~€ 613,60~~

Set Demolitore 12 mm, Modello RC5310

Art.-Nr.: 8951171053

Composto da RC5305 e 4 scalpelli:



- Scalpello a punta 210 mm RC51S
- Scalpello piatto 210x20 mm RC52S
- Scalpello piatto 210x30 mm RC53S
- Scalpello piatto 210x40 mm RC54S

Per la lavorazione di calcestruzzo e
pietra in una cassetta portautensili con
martello pneumatico RC5305, supporto
massiccio RC76-3.

€ 630,00

~~€ 770,80~~

Demolitore 14,7 mm, Modello RC5400

Art.-Nr.: 8951071076



Potenza: 22 joule
Perforazione: 29 mm
Corsa: 76 mm
Albero: 14,7 mm

Martello scalpellatore per lavori pesanti
Potente, grande martello con attacco
esagonale da 14,7 mm per applicazioni
pesanti

€ 673,00

~~€ 832,10~~

Scalpello universale Modello RC92

Art.-Nr.: 8951011953



Supporto: 14,7 mm esagonale
Lunghezza: 190 mm
Larghezza: 30 mm

€ 39,00

~~€ 42,00~~

Scalpello a punta Modello RC93

Art.-Nr.: 8951011954



Supporto: 14,7 mm esagonale
Lunghezza: 185 mm

€ 39,00

~~€ 40,40~~

Scalpello piatto

Modello	SS20	SS30	SS40
Larghezza	20 mm	30 mm	40 mm
Art.-Nr.	8951011934	8951011936	8951011938
Lunghezza	210 mm	205 mm	210 mm
Supporto	11 mm esagonale	11 mm esagonale	11 mm esagonale
Prezzo listino	€ 49,90	€ 49,50	€ 22,40
Prezzo PROMO	€ 18,90	€ 18,50	€ 21,00

Scrostatore ad aghi

Modello RC5610

Art.-Nr.: 8951076001

- Combinabile
- Per rimozione della ruggine e della vernice con un solo strumento.
- Riduzione delle aree più grandi di ruggine o vecchia vernice con scalpello. Rimozione successiva del resto con aghi.
- Per lamiere spesse o pietra / calcestruzzo (non indicato per lamiere sottili).



€ 440,00

~~€ 537,70~~

Scrostatore ad aghi

Modello RC5615

Art.-Nr.: 8951076002

- Piccolo dispositivo per spazi ristretti.
- Per rimuovere la ruggine e rimuovere altri rivestimenti da cerchi o parti del telaio.
- Per lamiere spesse o pietra / calcestruzzo (non adatto per lamiere sottili).



€ 154,00

~~€ 214,60~~

Scrostatore ad aghi

Modello RC5620

Art.-Nr.: 8951076003

- Utensile pesante a forma di pistola
- Con aghi da 4 mm per rimuovere la ruggine
- Con aghi da 28 x 3 mm per lavori di media portata su grandi superfici
- Solo per l'uso su lamiere spesse o pietra / calcestruzzo (non adatto per lamiere sottili)



€ 599,00

~~€ 728,30~~

Scrostatore ad aghi

Modello RC5625

Art.-Nr.: 8951076004

- Utensile leggero a forma di pistola
- Con aghi da 3 mm per la rimozione moderata della ruggine
- Con aghi da 29 x 2 mm per la lavorazione di dettagli fini o per lavorare su grandi superfici
- Solo per l'uso su lamiere spesse o pietra / calcestruzzo (non adatto per lamiere sottili)



€ 295,00

~~€ 422,00~~

KIT AGHI per RC5625



19 X 3 mm

Art.-Nr.: 8940159860

€ 18,00

~~€ 24,00~~

29 X 2 mm

Art.-Nr.: 8951011504

€ 37,00

~~€ 38,80~~



La serie di levigatrici a nastro RC7155/7156 è perfetta per la carrozzeria e la riparazione generale

- Sostituzione rapida dei nastri abrasivi (10 mm e 20 mm) tramite dispositivo di bloccaggio rapido
- Lavoro efficiente a 18.000 giri/min
- Braccio di levigatura regolabile
- Utensile maneggevole per punti stretti
- Scarico dell'aria verso il retro per una maggiore protezione sul lavoro

Levigatrice a nastro Modello RC7155

Art.-Nr.: 8951072041

Potenza: 300 W
Regime minimo: 18.000 U/min
Lunghezza: 285 mm
Peso: 0,8 kg
Dimensioni (L x P): 330 x 10 mm



€ 209,00

~~€ 290,40~~

Levigatrice a nastro Modello RC7156

Art.-Nr.: 8951072051

Potenza: 370 W
Regime minimo: 17.000 U/min
Lunghezza: 353 mm
Peso: 1,15 kg
Dimensioni (L x P): 520 x 20 mm



€ 359,00

~~€ 502,40~~

Nastri abrasivi

Grana	40	80	120	180	240	80	120	180	240
Art.-Nr.	8951011604	8951011570	8951011577	8951011578	8951011579	8951011580	8951011581	8951011582	8951011583
Dim.	10 x 330 mm					20 x 520 mm			
Numero	10								
Prezzo listino	€ 27,40	€ 49,80	€ 23,70	€ 20,30	€ 20,30	€ 36,00	€ 36,90	€ 33,90	€ 33,30
Prezzo PROMO	€ 26,00	€ 19,00	€ 22,70	€ 19,50	€ 19,50	€ 34,00	€ 35,00	€ 32,00	€ 32,00



Levigatrice a pistola Modello RC7150

Art.-Nr.: 8951072021

La levigatrice a disco RC7150 è lo strumento perfetto per le officine per levigare efficacemente le superfici

- Smerigliatrice rotativa ad alta velocità con 18.000 giri/min
- Regolatore dell'aria integrato con valvola a farfalla per un numero di giri regolabile con precisione
- Robusto motore da 400 Watt ad alta efficienza energetica



€ 115,00

~~€ 139,30~~

Mini pistola levigatrice Modello RC7681K

Art.-Nr.: 8951000019

La mini smerigliatrice rotativa RC7681K è ideale per applicazioni in carrozzeria

- Lavoro efficiente con velocità massima fino a 15.000 giri/min
- Corpo in composito leggero con un peso di soli 0,4 kg e impugnatura in gomma per un utilizzo ergonomico
- Regolatore di velocità con manopola azionabile mediante il pollice, per consentirne l'uso con una sola mano



€ 199,00

~~€ 244,50~~

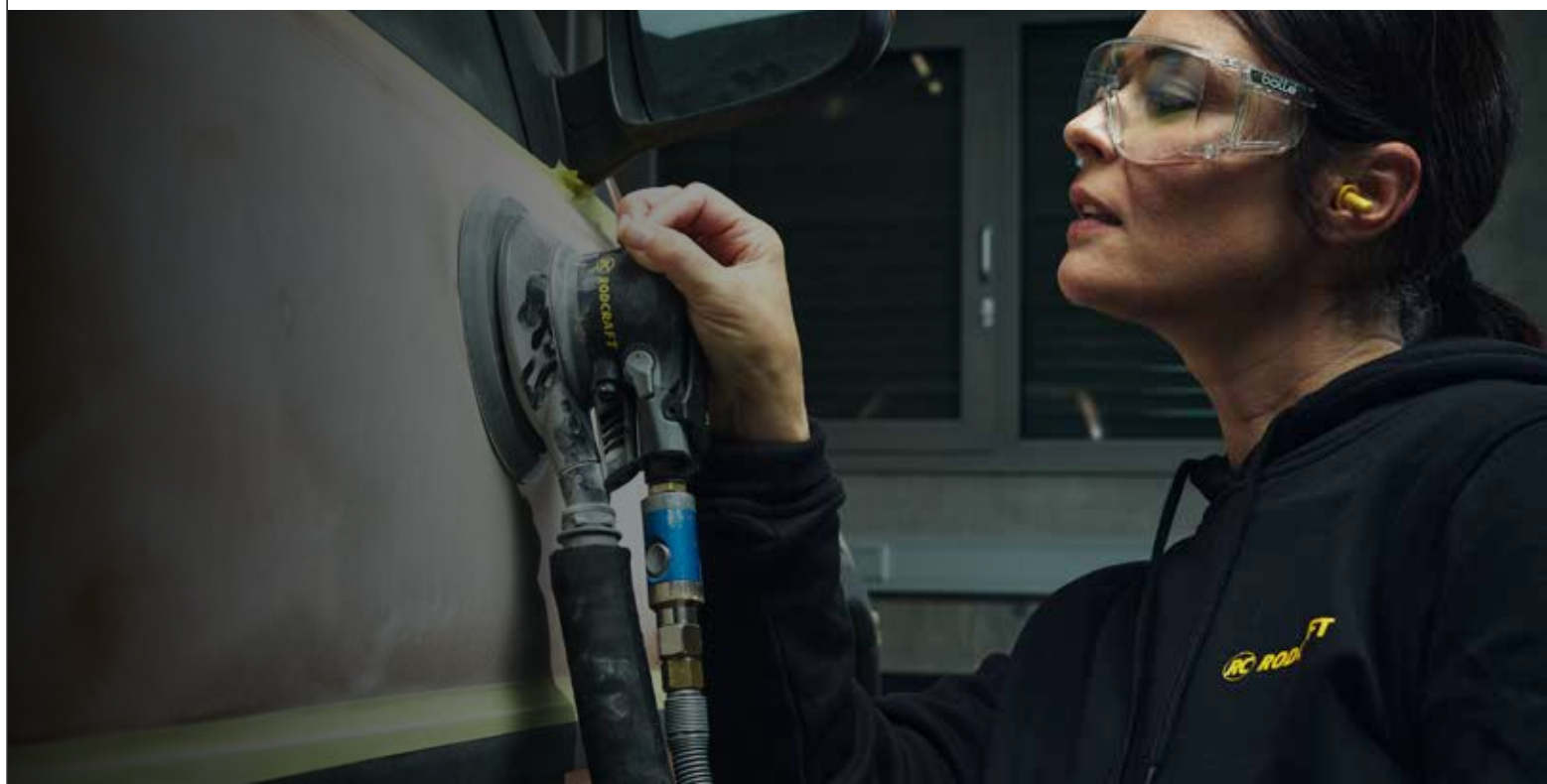

Levigatrici roto-orbitali

Levigatrice roto-orbitale a una mano/a due mani

Modello	Art.-Nr.	Ø Disco	Numero di giri a vuoto	Ø Pad	Peso	Consumo d'aria inattivo	Dimensione della filettatura della presa d'aria	Prezzo listino	Prezzo PROMO
RC7702V6	8951000021	2,5 mm	10000 rpm	150 mm	0,83 kg	7.5 l/s	1/4" BSP	€ 409,80	€ 329,00
RC7705V6	8951000020	5 mm	10000 rpm	150 mm	0,85 kg	7.5 l/s	1/4" BSP	€ 426,70	€ 279,00
RC7710V6	8951000070	10 mm	10000 rpm	150 mm	0,95 kg	7.5 l/s	1/4" BSP	€ 473,70	€ 375,00
RC7710V6-2H	8951000082	10 mm	10000 rpm	150 mm	1,1 kg	7.5 l/s	1/4" BSP	€ 554,90	€ 442,00

Potente motore da 285 watt per applicazioni verticali e orizzontali

Utensile maneggevole e leggero con elevato comfort di utilizzo grazie alla forma ergonomica del palmo nel Softgrip per un controllo perfetto



Versione a mano singola modello RC7705V6 e versione a due mani con impugnatura aggiuntiva RC7705V6-2H

Le levigatrici roto-orbitali serie RC7705V6/RC7705V6-2H, leggere e performanti, sono perfette per la finitura e la pre-lucidatura



Platorello di ricambio

Art.-Nr.: 8955000012
Per Modello RC7710V6 e RC7705V6-2H.



€ 41,00

~~€ 43,40~~

Levigatrice roto-orbitale Modello RC7661V

Art.-Nr.: 8951072231

La RC7661V è una levigatrice roto-orbitale per l'impiego in carrozzerie.

Levigatrice eccentrica con corsa di 2,5 mm per finitura e pre-lucidatura.

Diametro del pad 75 mm.



€ 255,00

~~€ 319,80~~

Levigatrice roto-orbitale / Diametro del pad 50 mm / 75 mm Modello RC7682

Art.-Nr.: 8951000005

La serie RC7682/7682K di mini levigatrici a pistola sono gli strumenti ideali per la preparazione delle superfici alla riparazione

- Lavoro efficiente con corsa di 5 mm e 15.000 giri/min
- Corpo in composito leggero con soli 124 mm di lunghezza, peso 0,5 kg e impugnatura in gomma per un utilizzo ergonomico



€ 179,00

~~€ 217,20~~

Levigatrice roto-orbitale 200 mm Modello RC7691V

Art.-Nr.: 8951072212

La levigatrice roto-orbitale RC7691V è lo strumento ideale per carrozzerie

Motore potente da 210 Watt per un lavoro veloce ed efficiente su grandi superfici



€ 485,00

~~€ 602,50~~

Levigatrice roto-orbitale in Set, Modello RC7682K

Art.-Nr.: 8951000018

Piccola e potente levigatrice per rapida eliminazione delle imperfezioni da superfici ridotte

- Regolazione della velocità nell'area della maniglia
- Platorello ø50+75 mm
- Inclusi 10 platorelli per ciascun tipo di grana: 600, 320 e 180 nei diametri 50-70mm

Corsa: 5 mm

Velocità: 15.000 U/min

Peso: 0,53 kg

Rumorosità: 79,6 dB(A)

Vibrazioni: 8,9 m/s²

Attacco: 1/4"



€ 239,00

~~€ 290,50~~



Smerigliatrici pneumatiche

La serie di smerigliatrici RC7028/RC7048/RC7128 è perfetta per le officine automobilistiche e per le officine di manutenzione generale



Modello	RC7028	RC7048	RC7128
Art.-Nr.	8951000275	8951000276	8951000277
Consumo d'aria	3.8 l/s	3.8 l/s	3.8 l/s
Potenza	400 W	400 W	400 W
Velocità	27.000 U/min	27.000 U/min	23.000 U/min
Lunghezza	191 mm	250 mm	169 mm
Prezzo listino	€ 175,50	€ 203,50	€ 219,30
Prezzo PROMO	€ 145,00	€ 169,00	€ 173,00

Mini-Smerigliatrice ad alta velocità Modello RC7051

Art.-Nr.: 8951000165



- Velocità elevata 60.000 giri/min per un lavoro efficiente
- Pinza per smerigliatrici e frese da 3 mm
- Tubo silenziatore incluso per una rumorosità ridotta di 71 dBa

€ 184,00

~~€ 228,20~~

Smerigliatrice Modello RC7009

Art.-Nr.: 8951000274

La smerigliatrice per barre RC7009 è perfetta per lavori di manutenzione generale e rettifica ad alta velocità



Motore da 300 Watt molto robusto e potente con 30.000 giri/min per uso continuo.

Consumo d'aria: 2.4 l/s

€ 70,00

~~€ 88,70~~

Smerigliatrice Modello RC7058

Art.-Nr.: 8951000278

La RC7058 è la rettificatrice potente ed ergonomica per la manutenzione generale e l'uso quotidiano



Lavoro efficiente con una potenza di 700 watt e fino a 23.500 giri/min.

Consumo d'aria: 4.8 l/s

€ 179,00

~~€ 217,90~~

Penna per incisione Modello RC5030

Art.-Nr.: 8951071010



L'incisore ad aria compressa Rodcraft RC5030 è lo strumento ideale per tutte le officine per marcare o numerare in modo permanente le parti

€ 244,00

~~€ 296,90~~

Smerigliatrice assiale a bassi giri e alta coppia 400 W, 2800 U/min Modello RC7068

Art.-Nr.: 8951000329



La RC7068 è la smerigliatrice ideale per ruote lamellari e spazzole ad alta coppia ed ergonomica per la manutenzione e l'uso quotidiano

Lavoro efficiente con una potenza di 400 watt e fino a 2.800 giri/min.

Consumo d'aria: 5.9 l/s

€ 159,00

~~€ 225,10~~

Levigatrice per pneumatici Modello RC7088

Art.-Nr.: 8951000330

Apprezzata levigatrice per gomma con alta coppia e serraggio rapido.

- Potente riduttore epicicloidale a bassa velocità.
- Con mandrino rapido
- Con adattatore filettato 3/8"-24.
- Velocità continua: 2.800 giri/min
- Potenza motore: 400 Watt
- Presa d'aria: 1/4"
- Peso: 1 kg
- Consumo d'aria: 5.9 l/s

€ 183,00
~~€ 224,90~~



Mola abrasiva per pneumatici 3/8"

Art.-Nr.: 8940175873

€ 24,50
~~€ 25,60~~



Levigatrice per rimozione adesivi e collanti Modello RC7038

Art.-Nr.: 8951000328

Registrazione: 5/16"

Velocità di rotazione: 2.800 giri/min

Potenza motore: 400 Watt

Peso: 1,0 kg

Consumo d'aria: 5.9 l/s

Ideale per rimuovere pellicole e adesivi, nonché residui di adesivo dai pesi di bilanciamento sui cerchi

€ 179,00
~~€ 220,50~~



Disco in gomma

Art.-Nr.: 8951011677

€ 13,50
~~€ 14,50~~



LEVIGATRICE MULTIFUNZIONE MBX

**IL TUO ALLEATO
NELLA RIMOZIONE
DI RUGGINE,
PELLICOLE
E VERNICI**

**Levigatrice
multifunzione**

**RC7095
RC7095K**



Disponibile solo macchina o KIT



**SOLO MACCHINA
RC7095**

Art.-Nr.: 8951000450

€ 589,00
€ 739,00

**KIT
RC7095K**

Art.-Nr.: 8951000462

€ 808,00
€ 1.014,00



Kit composto da:

- 4pz ruota in gomma abrasiva (largh. 30 mm)
- 4pz ruote abrasive
- 1pz Flangia
- 1pz Ruota metallica (fine, largh. 23 mm)
- 1pz Ruota metallica (media, largh. 23 mm)
- 1pz Ruota metallica (abrasiva, largh. 23 mm)
- 1pz ingrassatore

Levigatrice multifunzione RC7095/ RC7095K MBX Lavora in modo efficiente e prepara tutti i tipi di superficie

La levigatrice multifunzione Rodcraft RC7095 MBX è stata sviluppata per essere meglio sfruttata dai professionisti che lavorano nella manutenzione meccanica in generale o nelle applicazioni su carrozzeria.

Si tratta di una soluzione completa per tutti i tipi di preparazione della superficie come rimozione di ruggine, corrosione, vernice, pellicola di plastica, etichette, sottosigillatura, sigillanti e svernicianti su qualsiasi tipo di supporto.

- Sistema di estrazione della polvere rimovibile
- Maniglia laterale facilmente regolabile a 180°
- 1,4 Kg con accessori
- Arc Guard per la sicurezza dell'operatore
- Regolatore di velocità nella parte superiore dell'alloggiamento
- Alloggiamento composito
- Materiali riciclabili su protezione e aspirazione



Specifiche tecniche

Modello	RC7095	RC7095K
Articolo Nr.	8951000450	8951000462
Potenza	346 W	346 W
Velocità	3,893 rpm.	3,893 rpm.
Lunghezza	332 mm	332 mm
Larghezza	84 mm	84 mm
Altezza	260 mm	260 mm
Peso netto	1.4 kg	1.4 kg
Pressione sonora (db)	83.2 dB(A)	83.2 dB(A)
Vibrazioni	2.2 m/s ²	2.2 m/s ²
Ingresso aria (")	1/4"	1/4"
Consumo d'aria	1.5 l/s	1.5 l/s
EAN	4030178835292	4030178835339
Prezzo listino	€ 739,00	€ 1.014,00
Prezzo PROMO	€ 589,00	€ 808,00



RC7095K
Kit con accessori

Accessori



€ 29,00

~~€ 33,33~~

Flangia

Art.-Nr.: 8955000129
Larghezza HUB 23 mm



€ 27,00

~~€ 31,13~~

Flangia

Art.-Nr.: 8955000130
Larghezza HUB 11 mm



€ 30,00

~~€ 35,57~~

Ruota Metallica (Fine)

Art.-Nr.: 8955000134
Larghezza ruota 11 mm

Art.-Nr.: 8958001557
Larghezza ruota 23 mm



€ 30,00

~~€ 35,57~~

Ruota Metallica (Media)

Art.-Nr.: 8955000133
Larghezza ruota 11 mm

Art.-Nr.: 8958001558
Larghezza ruota 23 mm



€ 39,00

~~€ 44,44~~

Ruota Metallica (Abrasiva)

Art.-Nr.: 8955000131
Larghezza ruota 23 mm

Art.-Nr.: 8955000132
Larghezza ruota 11 mm



€ 33,00

~~€ 37,76~~

4" Ruota in gomma abrasiva

Art.-Nr.: 8955000135
Larghezza ruota 30 mm



4" Ruota Abrasiva

Art.-Nr.: 8958001556

€ 37,00

~~€ 42,24~~



Lucidatrice Modello RC7683

Art.-Nr.: 8951000004

La serie RC7683 è perfetta per i lavori di carrozzeria, riparazione e verniciatura.

Consumo d'aria: 6 l/s



€ 179,00

~~€ 223,40~~

Lucidatrice pneumatica in Set, Modello RC7683K

Art.-Nr.: 8951000017



Lucidatrice maneggevole e potente allo stesso tempo

- Regolazione della velocità sulla maniglia
- Diametro platorello 75 mm
- Con un disco lucido bianco, uno giallo e un tampone lucidante

€ 239,00

~~€ 294,00~~

Lucidatrice angolare Modello RC7130

Art.-Nr.: 8951072004



€ 509,00

~~€ 648,40~~

- Potente motore da 500 Watt fino a 2.500 giri/min per un'elevata produttività
- Ruote a vela temperate e rettificate
- Grande lucidatrice angolare da 170 mm con testa ultrapiatta e mandrino da 5/8" con tampone di lucidatura in lana d'agnello
- Consumo d'aria: 8,8 l/s

Smerigliatrice Modello RC7190

Art.-Nr.: 8951075101

La piccola smerigliatrice RC7190 in versione diritta con azionamento diretto è ideale per lavori di taglio in spazi ristretti

- Velocità regolabile fino a 20.000 giri/min
- Consumo d'aria: 7.2 l/s
- Per dischi fino a 75 mm
- Elevata sicurezza grazie a una copertura di protezione in acciaio facilmente regolabile e a un rilascio di sicurezza



Disco da taglio per Modello RC7190

Art.-Nr.: CA155312



Set di
5 dischi

Misure: 75 x 2 x 10 mm

€ 10,50

~~€ 11,40~~

Smerigliatrice, con 5 dischi da taglio Modello RC7170

Art.-Nr.: 8951000144



- Ideale per separare composito, metallo, viti.
- Albero lungo 100 mm
- Corpo compatto
- Consumo d'aria: 3.3 l/s
- Con 5 dischi da taglio Norton®.

€ 379,00

~~€ 460,40~~

Smerigliatrice angolare Modello RC7166

Art.-Nr.: 8951075051

€ 265,00

~~€ 320,20~~



- Potente con 750 Watt di potenza e 10.000 giri/min
- Per dischi da taglio e sgrosso da 115 mm e 125 mm.
- Con filettatura mandrino M14 e quindi compatibile con accessori di utensili elettrici.
- Consumo d'aria: 8,2 l/s

Smerigliatrice angolare (125 mm)

Modello RC7173

Art.-Nr.: 8951000212

Potenza elevata con 700 Watt a un regime di 12.000 giri/min.

Il motore regola la velocità ottimale mantenendo la coppia.



€ 345,00

~~€ 538,80~~

- Intervallo di manutenzione 1000 ore
- Consumo d'aria: 5,4 l/s

Seghetto per lamiera pneumatico Modello RC6050

Art.-Nr.: 8951079001



- Con cambio lama dall'esterno e scarico verso il retro
- Maneggevole e veloce, con impugnatura isolata
- Corsa: 10 mm
- Velocità di rotazione: 500min⁻¹

€ 163,00

~~€ 222,80~~

Lame per Modello RC6050 e RC6067

Art.-Nr.: 8951011515
Art.-Nr.: 8951011520
Art.-Nr.: 8951011514

- Set di 5 pezzi
- Lunghezza: 93 mm
- Adatto per i modelli RC6050 e RC6067

€ 16,40

~~€ 17,40~~

Seghetto per lamiera pneumatico Modello RC6051

Art.-Nr.: 8951179000



- Impugnatura con isolamento termico
- 10 mm di corsa della lama
- Perfetto per il taglio su misura di parti di carrozzeria, montanti e profili

€ 269,00

~~€ 332,70~~



Seghetto Modello RC6070

Art.-Nr.: 8951000463

- La sega a ingranaggi che sta rimodellando il panorama della manutenzione
- Meccanismo di sostituzione della lama senza chiave e impugnatura protettiva per una presa perfetta
- Velocità massima di 4.600 colpi/min., velocità minima di 4.200 colpi/min.
- Diverse velocità tra cui scegliere per prolungare la vita utile della lama

€ 485,00

~~€ 608,00~~

Seghetto per lamiera Modello RC6067

Art.-Nr.: 8951079011



- Potente sega ad aria compressa con impugnatura in composito, adatta per il taglio di montanti e lamiera multistrato.
- Con lame lunghe è possibile lavorare profili e tubi silenziatori in un unico taglio
- 10000 colpi/min
- Può essere convertito in cavo di aria compressa tramite adattatore (accessori speciali)
- Maneggevole e veloce, con impugnatura isolata

€ 409,00

~~€ 499,20~~

Roditrice per lamiera Modello RC6100

Art.-Nr.: 8951076008



- Ideale per il taglio di lamiere di carrozzeria e alluminio
- Velocità di taglio: 2,6 m/min
- Spessore massimo della lamiera: 1 mm
- Larghezza di taglio: 4 mm
- Peso: 0,65 kg
- Livello di rumore: 91,6 dB(A)
- Vibrazioni: 8,55 m/s²
- Collegamento aria: 1/4"

€ 165,00

~~€ 202,00~~

Punzonatrice, flangiatrice Modello RC6301

Art.-Nr.: 8951076011



La pinza RC6301 è lo strumento combinato ottimale per la preparazione della saldatura nella lavorazione della carrozzeria e della lamiera

- Per la foratura fino a uno spessore massimo di 1,2 mm
- Punzonatura 5 mm fori per la preparazione della saldatura, adatto anche per la preparazione della saldatura a punti

€ 185,00

~~€ 225,40~~

Rivettatrici e tirainseriti ad aria compressa



Pistola rivettatrice Modello RC6700

Art.-Nr.: 8951074001

Rivettatrice per rivetti ciechi in metalli teneri come rame, alluminio 2,4 – 5,0 mm con contenitore di raccolta chiodi.

POTENZA: 8,8 kN



€ 194,00
~~€ 237,20~~

Pistola rivettatrice Modello RC6738

Art.-Nr.: 8951000408

Lavorazione professionale e confortevole di rivetti ciechi in acciaio/acciaio inossidabile fino a 5 mm. Funzione di aspirazione che trattiene il rivetto nel cono (ideale per applicazioni verticali).

POTENZA: 12,6 kN



€ 385,00
~~€ 465,50~~

Pistola rivettatrice Modello RC6748

Art.-Nr.: 8951000409

Rivettatrice per la lavorazione professionale e confortevole di rivetti ciechi in acciaio/acciaio inossidabile fino a 6,4 mm (BULB-TITE fino a 7,8 mm). Con contenitore di raccolta chiodi e aspirazione di rivetti ciechi, ideale per lavori verticali.

POTENZA: 21,0 kN



€ 889,00
~~€ 1.074,50~~

Pistola tira inserti filettati

Modello RC6758

Art.-Nr.: 8951000410

Dispositivo di regolazione dell'inserto filettato M3 - M12 di tutti i materiali. Posizionamento rapido mediante rotazione e discesa automatiche. Regolazione precisa della corsa.

POTENZA: 24,0 kN



€ 1.790,00
~~€ 2.188,00~~

Modello		RC6700	RC6738	RC6748	RC6758
Rivetti ciechi standard	Alluminio	2,4–5,0 mm	3,0–5,0 mm	4,8–6,4 mm	–
	Rame	2,4–5,0 mm	3,0–5,0 mm	4,8–6,4 mm	–
	Acciaio	–	3,0–5,0 mm	4,8–6,4 mm	–
	Acciaio inossidabile	–	3,0–5,0 mm	4,8–6,4 mm	–
Rivetti ciechi strutturali	BULB-TITE®	–	–	5,2–7,8 mm	–
	Monobolt®, Magnalok®, Interlok®	–	–	4,8–6,4 mm	–
	Hemlok®	–	–	6,4 mm	–
	Impugnatura singola	–	–	4,8–5,0 mm	–
Dadi rivettati ciechi	tutti i materiali	–	–	–	M3–M12
Funzione Utensile Addizionale	Mandri per rivetti di aspirazione	Si	Si	Si	–
	Funzione vuoto per aspirazione di rivetti ciechi	–	Si	Si	–

Pistola rimozione punti di saldatura

Modello RC6453

Art.-Nr.: 8951076013



€ 599,00

~~€ 751,60~~

Pistola per saldatura a punti per i professionisti della lavorazione del corpo e della lamiera per una rimozione precisa e comoda dei punti di saldatura

- La fresa viene automaticamente pressata sulla lamiera all'avvio dell'utensile e garantisce una rimozione precisa del punto di saldatura
- Profondità di fresatura regolabile con una precisione di 50 micron

Punta per RC6453

Art.-Nr.: 8951011524



€ 17,50

~~€ 18,60~~

Set di ventose per parabrezza

Modello STS71K

Art.-Nr.: 8951011087



Due doppie ventose per il trasporto, il montaggio e lo smontaggio di parabrezza e altri vetri. Viene fornito con una cinghia che tiene il parabrezza in posizione mentre la colla si asciuga.
(max. 80 kg)

€ 119,00

~~€ 143,30~~

KIT con Unicutter e lame

Modello RC6606RE

Art.-Nr.: 8951174000

Include:

- Taglierina universale Unicutter 8951074005
- 1 lama U27 (8956001320)
- 1 lama G36 (8956001323)

€ 329,00

~~€ 399,50~~

Lame UG-SET

Art.-Nr.: 8956001327

Set con lame a forma di U e diritte.
(7 pezzi)

€ 259,00

~~€ 283,60~~



Utensile per rimozione parabrezza

Modello RC6605RE

Art.-Nr.: 8951074005



Dispositivo universale di taglio per vetri parabrezza su auto.

€ 229,00

~~€ 282,70~~

Utensile per rimozione parabrezza

Modello RC6610

Art.-Nr.: 8951074000



Scarico all'estremità posteriore dell'utensile per un'elevata sicurezza di lavoro

€ 415,00

~~€ 504,70~~

Lame per rimozione parabrezza

Forma a U

Modello	U27	U37	U64	U95
Art.-Nr.	8956001320	8956001328	8956001324	8956001325
Lunghezza lama	24 mm	36 mm	63 mm	90 mm
VE	2 pezzi	2 pezzi	2 pezzi	2 pezzi
Prezzo listino	€ 406,20	€ 83,40	€ 94,60	€ 406,20
Prezzo PROMO	€ 101,00	€ 79,00	€ 89,00	€ 101,00

Diritte

Modello	G36	G58	G95
Art.-Nr.	8956001323	8956001322	8956001321
Lunghezza lama	35 mm	53,5	90 mm
VE	2 pezzi	2 pezzi	2 pezzi
Prezzo listino	€ 44,40	€ 44,40	€ 406,20
Prezzo PROMO	€ 42,00	€ 42,00	€ 100,00

Manometro per pneumatici Omologato con innesto rapido, Modello RF02G

Art.-Nr.: 8951011019

Manometro professionale per pneumatici con tubo flessibile da 500 mm e aggancio rapido. Versione leggera con manometro analogico da 60 mm e protezione dagli urti.

Pulsante per abbassare la pressione degli pneumatici e leva per gonfiaggio.



€ 85,00

~~€ 102,80~~

Manometro per pneumatici calibrato, Modello RFP04G

Art.-Nr.: 8951012306

Manometro per pneumatici calibrato ad alta portata, approvato EEC.

Facile da maneggiare grazie alla leva per il gonfiaggio, e il pulsante per lo sgonfiaggio.



€ 159,00

~~€ 193,60~~

Pistola aspirante e soffiante ad aria compressa Modello RC8116

Art.-Nr.: 8951070004



€ 74,00
~~€ 90,90~~

Robusto alloggiamento in metallo con 4 diverse bocchette, tubo di aspirazione e sacchetto di polvere in tessuto, ideale per l'aspirazione senza residui durante la riparazione dei pneumatici.

Pressione dell'aria: 6 bar

Collegamento aria: 1/4"

Pistola a spruzzo Modello RC8102-14

Art.-Nr.: 8951070002

€ 189,00
~~€ 236,90~~



Coppa in plastica da 0,6 l, dotato di ugello da 1,4 mm

- Forma del getto regolabile (rotonda o stretto, testa rotante dell'ugello)
- Leva di comando finemente regolabile
- Regolazione della quantità d'aria
- Riduzione delle quantità

Siringa per grasso Modello RC8150F

Art.-Nr.: 8951012205



Particolarmente adatto per la lubrificazione di riduttori angolari e meccanismi a percussione.

€ 23,00
~~€ 28,40~~

Siringa per grasso riempita con 2 cartucce di ricambio Modello RC8150

Art.-Nr.: 8951012204



Pistola per grasso RC8150, incluse 2 cartucce, 168 x 34 mm

€ 59,00
~~€ 69,50~~

5 Cartucce di ricambio Modello RC8150K

Art.-Nr.: 8951012206



€ 96,00
~~€ 104,30~~

Pistola per la pulizia Modello RC8011

Art.-Nr.: 8951070040



La pistola di pulizia pneumatica RC8011 è perfetta per le officine che lavorano la protezione del sottoscocca

€ 37,00
~~€ 45,30~~

Pistola per sigillanti Modello RC8000

Art.-Nr.: 8951070000



Con cilindro in acciaio per cartucce fino a 310 ml e di dimensioni fino a: 220 x 50 mm.

€ 56,00
~~€ 77,70~~

Pistola per grasso Modello RC8132

Art.-Nr.: 8951000059



La serie di presse per grasso RC8132/RC8141 non dovrebbe mancare in nessuna officina per la manutenzione generale e la lubrificazione

€ 69,00
~~€ 83,90~~

Pistola per grasso Modello RC8141

Art.-Nr.: 8951070090



- Per cartucce 215 x 50 mm (400 ml), riempimento in sacchetto o diretto tramite serbatoio di lubrificante
- Trigger progressivo per una distribuzione uniforme del lubrificante (continuo o puntuale)

€ 175,00
~~€ 215,30~~

Pistola a spruzzo 4 in 1 Modello RC8035

Art.-Nr.: 8951070050

Pistola a spruzzo multiuso:

Pistola a spruzzo per protezione sottoscocca per lattine da 1 l con filettatura a vite

Pistola sigillante per cavità con ugello per lattine da 1 l

Pistola a spruzzo per pulizia con serbatoio da 1 l e tubo dell'ugello con ugello a spruzzo regolabile

Pistola disinfettante per climatizzatori e condotti dell'aria con serbatoio



€ 95,00
~~€ 117,50~~

Sabbiatrice Modello RC8112

Art.-Nr.: 8951070003

Contenitore portatile (10 l) con un lungo tubo di aspirazione (5 m) per il collegamento a serbatoio e pistola.

Adatto per acciaio strutturale, riparazione di cerchi, carrozzeria, auto, Nfz, riparazioni di camion, ingegneria e industria.



€ 91,00
~~€ 110,90~~

Pistole a soffiaggio

RC8240S

Art.-Nr.: 8955000009



€ 30,00
~~€ 31,30~~

RC8241S

Art.-Nr.: 8955000011



€ 36,00
~~€ 38,00~~

RC8241

Art.-Nr.: 8955000010



€ 24,00
~~€ 29,40~~

RC8240

Art.-Nr.: 8955000026



€ 27,00
~~€ 28,10~~

Gli ugelli di sicurezza prevengono i graffi di vernice e sono significativamente più silenziosi degli ugelli standard. Grande flusso d'aria anche a bassa pressione - due volte più forte di una pistola standard. Avviamento fluido grazie alla valvola facilmente regolabile. Presa d'aria stabile con filettatura femmina in ottone.



Avviatore/Condensatore Booster

TUTTE LE VERSIONI:

- Ricarica in soli 30 secondi collegato ad una batteria auto carica e dopo l'avvio dall'alternatore dell'auto
- Ricarica in 6 ore tramite il caricabatterie da 220V.
- Grandi terminali in rame e cavo da 50 m² / 0,48 pollici.
- Elevata durata grazie alla tecnologia di energy harvesting.
- Sicurezza attraverso Protezione contro l'inversione di polarità

**SENZA BATTERIA
5 ANNI DI GARANZIA
1 MILIONE DI CICLI DI RICARICA**

Avviatore/Booster condensatore, 12/24V

Modello RC600

Art.-Nr.: 8951000362

Ultra-condensatore ad alte prestazioni con 16.000 A a 12V e 8.000 A a 24V di potenza. Adatto a tutti i motori con batteria 12V e 24V.

€ 2.399,00

~~€ 3.027,20~~

Avviatore/Booster condensatore, 12V

Modello RC500

Art.-Nr.: 8956001301

Ultracondensatore 500F ad alte prestazioni con potenza di 9.000 A, adatto a tutti i motori con batteria 12V.

€ 1.699,00

~~€ 2.109,20~~



Sedile sottoauto pieghevole, Modello RSF01

Art.-Nr.: 8951089021

2-in 1: montaggio roller board e sedile
per diverse altezze di lavoro.

Comodamente imbottito,
Facile da pulire



€ 149,00
~~€ 180,20~~

- Capacità di carico 90 kg
- Altezza: 480 mm
- Larghezza: 450 mm



Carrello sottoauto Modello RSF02

Art.-Nr.: 8951089020

Robusto gruppo carrello sottoauto in
plastica; più spazio per le braccia per
una maggiore libertà di movimento
Tavola a rotelle bassa: 115 mm



€ 95,00
~~€ 114,90~~

- Pesa solo 4,8 kg.
- Fascia da braccio ritagliata
per una maggiore libertà di
movimento.



Cavalletti di supporto

La serie di cavalletti inferiori UBZ è un must
per qualsiasi officina durante i lavori su veicoli
sollevati



Modello	UBZ-2	UBZ-3	UBZ-6
Art.-Nr.	8951000027	8951000028	8951000029
Carico	2 t	3 t	6 t
Altezza min.	280 mm	300 mm	400 mm
Altezza max.	425 mm	455 mm	620 mm
Mozzo	145 mm	155 mm	220 mm
Peso	2,5 kg	3 kg	5 kg
Prezzo listino	€ 94,70	€ 100,90	€ 157,40
Prezzo PROMO	€ 66,50	€ 82,00	€ 129,00

Martinetti idraulici

I martinetti idraulici della serie Rodcraft MGN sono universalmente
applicabili in officina e soccorso stradale

- Jack di regolazione idraulico compatto con pompa a mano
- Struttura saldata stabile ed elevata stabilità grazie alla
grande piastra di base
- Massima durata e capacità di carico grazie alla guida a
doppio pistone
- Valvola di sicurezza contro il sovraccarico.
- Può essere utilizzato verticalmente
o orizzontalmente



Modello	MGN-2	MGN-5	MGN-12	MGN-20	MGN-30
Art.-Nr.	8951000009	8951000011	8951000013	8951000014	8951000015
Carico	2 t	5 t	12 t	20 t	30 t
Altezza min.	178 mm	198 mm	176 mm	182 mm	280 mm
Altezza max.	347 mm	390 mm	347 mm	308 mm	445 mm
Mozzo	169 mm	192 mm	171 mm	126 mm	165 mm
Peso	2,4 kg	3,8 kg	7,33 kg	9,1 kg	18,3 kg
Prezzo listino	€ 90,70	€ 120,40	€ 204,60	€ 254,50	€ 373,50
Prezzo PROMO	€ 75,00	€ 105,00	€ 165,00	€ 209,00	€ 305,00

Sollevatori



Portata fino a 2,5 tonnellate



Modello	RH136	RH151	RH201	RH251	RH216
Art.-Nr.	8951000411	8951000051	8951000003	8951082024	8951000388
Portata	1,5 t	1,5 t	2 t	2 t	2,5 t
Peso	14,3 kg	48,8 kg	20,5 kg	58 kg	32 kg
Altezza Min./Max.	90 / 358 mm	78 / 540 mm	85 / 460 mm	135 / 800 mm	75 / 500 mm
Lunghezza telaio	485 mm	920 mm	695 mm	1.340 mm	685 mm
Prezzo listino	€ 393,70	€ 668,50	€ 772,90	€ 961,70	€ 474,30
Prezzo PROMO	€ 319,00	€ 545,00	€ 635,00	€ 789,00	€ 395,00

Portata di 3 o 5 tonnellate

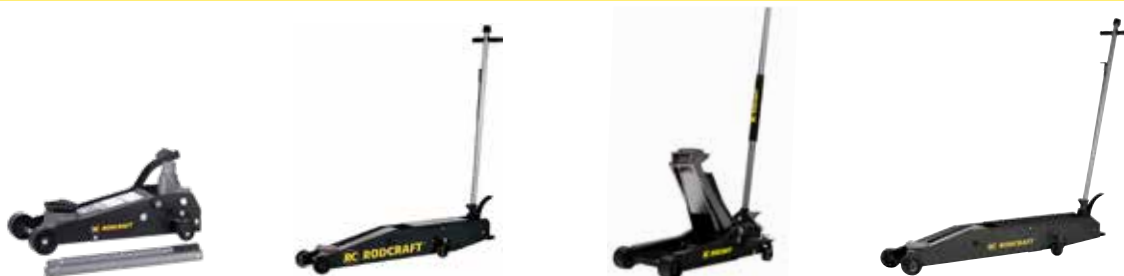

Modello	RH290	RH301	RH316	RH501
Art.-Nr.	8951082031	8951082032	8951000458	8951082050
Portata	3 t	3 t	3 t	5 t
Peso	41,5 kg	70 kg	41 kg	95 kg
Altezza Min./Max.	145 / 490 mm	114 / 605 mm	95 / 520 mm	150 / 680 mm
Lunghezza telaio	650 mm	1.320 mm	734 mm	1.420 mm
Prezzo listino	€ 473,30	€ 1.254,80	€ 530,40	€ 1.609,00
Prezzo PROMO	€ 385,00	€ 1.020,00	€ 424,00	€ 1.299,00

Sollevatori idropneumatici

Sollevatore idropneumatico da 20 t

Basso fabbisogno di aria compressa (300 l/min) per il collegamento al sistema frenante dei camion (sono necessari solo 7–10 bar)

Modello LHH22

Art.-Nr.: 8951084201

Portata: 20 t

Peso: 49 kg

Altezza Min./ Max.:
210/ 435 mm

Lunghezza telaio: 430 mm

€ 910,00

~~€ 1.125,50~~



Sollevatore idropneumatico da 30 t

Basso profilo e grande corsa. Sollevamento rapido e semplice – controllato dalla valvola sul tubo: pompa idraulica pneumatica integrata senza pompaggio manuale

Modello LHH35

Art.-Nr.: 8951084350

Portata : 30 t

Peso: 54,4 kg

Altezza Min./ Max.:
255/ 488 mm

Lunghezza telaio:
610 mm

€ 1.120,00

~~€ 1.380,10~~



Sollevatore idropneumatico da 30 t

Ideale per camion e autobus grazie alla sua elevata capacità di sollevamento. Controllo facile e veloce dall'impugnatura. Basso profilo, facile da manovrare.

Modello ATJ30-2

Art.-Nr.: 8951000269

Portata: 30 t

Peso: 38 kg

Altezza Min./ Max.:
150 mm / 409 mm

Lunghezza telaio: 326 mm

€ 1.645,00

~~€ 2.059,80~~



Sollevatore idropneumatico da 50 t

Ideale per camion e autobus grazie alla sua elevata capacità di sollevamento. Telaio robusto, facile manovrabilità.

Modello ATJ50-3

Art.-Nr.: 8951000270

Portata: 50 t

Peso: 73 kg

Altezza Min./ Max.:
160 mm / 472 mm

Lunghezza telaio: 555 mm

€ 2.349,00

~~€ 2.986,30~~



Sollevatore per ruote Modello RHW1

Art.-Nr.: 8951089091

- Ausilio all'installazione per ruote di diverse dimensioni
- Bracci di appoggio regolabili (29 – 62 cm)
- Leva manuale regolabile in lunghezza (3 posizioni)
- Rulli di arresto per cerchio
- Carico 250 kg

€ 315,00

~~€ 379,70~~



Sollevatore idraulico per ruote Modello RG600

Art.-Nr.: 8951089045

Capacità di carico massima 600 kg

- Per pneumatici fino a 300 mm di larghezza e con diametro massimo di 650 mm
- Peso ridotto della pinza con soli 18 kg

€ 269,00

~~€ 327,80~~



Martinetti per cambio

Modello	GHN600	GHN1000
Art.-Nr.	8951000448	8951000449
Capacità (kg)	600 kg	1.000 kg
Altezza Min. (mm)	1.180 mm	1.180 mm
Altezza Max. (mm)	2.000 mm	2.010 mm
Peso (kg)	36,9 kg	48,1 kg
Olio idraulico	0,91 l	1,32 l
Prezzo listino	€ 888,00	€ 956,60
Prezzo PROMO	€ 739,00	€ 789,00

- Elevata sicurezza, stabilità e facilità di posizionamento.
- Cilindro cromato in bagno d'olio
- Ampio pedale per il sollevamento dei carichi
- Controllo dell'uomo morto



Gru da officina, fino a 1 t

Modello WK1000

Art.-Nr.: 8951000166

- Bracci della gru extra piatti con solo 90 mm altezza
- 3 posizioni
- Regolazione (dipendente dal carico)
- Gancio gru girevole a 360°
- Bracci pieghevoli con bullone di sicurezza per ridurre gli ingombri
- Pompa manuale girevole a 200° con doppio pistone
- Valvola di abbassamento con Controllo dell'uomo morto



€ 989,00

~~€ 1.246,50~~

Pistone idraulico 4t

Modello HRS04

Art.-Nr.: 8951000124

€ 339,00

~~€ 410,20~~



- Kit cilindro idraulico completo - 10 tonnellate
- Applicazione: spinta, allargamento, serraggio
- Facile assemblaggio grazie ai raccordi non filettati
- Kit di 17 pezzi in una custodia in valigetta in plastica per la massima facilità di stoccaggio
- Ciascun pezzo ha il proprio vano sagomato per riporre il kit completo
- Include un kit completo di accessori

Pistone idraulico 10t

Modello HRS10

Art.-Nr.: 8951000125

€ 489,00

~~€ 594,30~~

Pistone idraulico 20 t

Modello HRS20

Art.-Nr.: 8951000126

€ 1.449,00

~~€ 1.764,90~~



- Kit cilindro idraulico completo - 20 tonnellate
- Applicazione: spinta, allargamento, serraggio
- Tutti gli accessori sono in acciaio con raccordi filettati
- Pompa manuale a 2 fasi per una pressione di esercizio di 700 bar
- Alloggiato in 2 robuste scatole in metallo
- Kit completo di accessori incluso
- Corsa del cilindro idraulico di 130 mm
- Lunghezza del tubo flessibile di 1500 mm (pompa/cilindro)

Pistone idraulico

10 t

Modello RGS100

Art.-Nr.: 8951089054

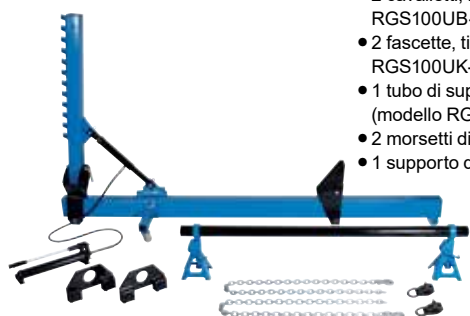

Raddrizzatore per telai facile da utilizzare
INCLUDE:

- 1 pompa manuale con tubo flessibile ad alta pressione (lunghezza 1,50 m)
- 2 catene, lunghezza 1,50 m (modello RGS100K-8951011083) con gancio (modello RGS100H-8951011082)
- 2 cavalletti, regolabili in altezza (modello RGS100UB-8951011080)
- 2 fascette, tipo lungo - diametro foro 75 mm (modello RGS100UK-8951011084)
- 1 tubo di supporto lunghezza 1,80 m, diametro 74 mm (modello RGS100QU-8951011081)
- 2 morsetti di trazione universali con anello (895031593)
- 1 supporto da banco, completo (pinna di squalo)

€ 2.499,00

~~€ 3.048,90~~

Pompa pneumatica-idraulica

Modello PHP10

Art.-Nr.: 8951000136

€ 469,00

~~€ 575,80~~



- Utilizzabile con i cilindri idraulici HRS04, HRS10 e HRS20
- Per un utilizzo comodo ed efficiente sia con mani che con piedi
- Pressione idraulica massima di 700 bar

Presse idrauliche

Le presse idrauliche sono indispensabili in officina e in molte realtà industriali, per lavori come l'estrazione e la sostituzione di cuscinetti a sfera, la piegatura di tubi o profili o l'allineamento di parti piegate. Le presse professionali possono essere fissate su un banco da lavoro o installate a terra, con rondelle di compensazione che garantiscono una perfetta stabilità. Alcune delle nostre presse idrauliche hanno diverse funzioni aggiuntive, come la regolazione laterale del cilindro, due livelli di velocità, per un rapido avvicinamento, una pressatura potente, e l'azionamento a pedale.

Modello WP15

Art.-Nr.: 8951000064



15 Tonnellate

Modello WP20S

Art.-Nr.: 8951000065



20 Tonnellate

Modello WP30P

Art.-Nr.: 8951000071

(Immagine simile)



30 Tonnellate

Modello WP50P

Art.-Nr.: 8951000072



50 Tonnellate

Modello WP75P

Art.-Nr.: 8951000170



75 Tonnellate

Modello WP100P

Art.-Nr.: 8951000171



100 Tonnellate

Modello	WP15	WP20S	WP30P	WP50P	WP75P	WP100P
Art.-Nr.	8951000064	8951000065	8951000071	8951000072	8951000170	8951000171
Capacità	15 t	20 t	30 t	50 t	75 t	100 t
Altezza	882 mm	1772 mm	1772 mm	1830 mm	1840 mm	1830 mm
Larghezza	700 mm	740 mm	795 mm	1030 mm	1140 mm	1200 mm
Peso	75,5 kg	105 kg	167 kg	298 kg	498 kg	766 kg
Sollevamento idraulico	160 mm	186 mm	160 mm	200 mm	250 mm	300 mm
Prezzo listino	€ 4.495,00	€ 4.904,70	€ 3.349,00	€ 5.865,40	€ 8.419,50	€ 13.368,80
Prezzo PROMO	€ 1.230,00	€ 1.499,00	€ 2.590,00	€ 4.499,00	€ 6.299,00	€ 9.999,00

Attacco a cambio rapido

Modello DS-8

Art.-Nr.: 8955000050

- 8 spine (10, 12, 16, 18, 20, 22, 25, 30mm)
- Attacco rapido
- Piastra forata
- Titolare

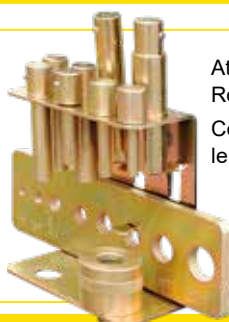

Attacco a cambio rapido con 8 mandrini adatto per presse da officina Rodcraft WP15, WP20S, WP30P, WP50P, WP75P e WP100P

Consente il cambio rapido dei mandrini e si adatta al pistone di tutte le presse da officina illustrate sopra.

€ 189,00

€ 232,00

Ugelli ed innesti rapidi



Art.-Nr.	Descrizione	Prezzo listino	Prezzo PROMO
8951011809	Ugello a spina con filetto BSP 1/4" Filetto esterno	€ 2,50	€ 2,10
8951011810	Ugello a spina con filetto BSP 3/8" Filetto esterno	€ 3,00	€ 2,50
8951011811	Ugello a spina con filetto BSP 1/2" Filetto esterno	€ 5,20	€ 4,50



8951011812	Ugello a spina con filetto BSP 1/4" Filetto interno	€ 2,30	€ 2,00
8951011813	Ugello a spina con filetto BSP 3/8" Filetto interno	€ 2,80	€ 2,50
8951011814	Ugello a spina con filetto BSP 1/2" Filetto interno	€ 4,70	€ 4,00



8951011795	Ugello ISO 7,2 mm, per tubi flessibili 6 - 7,2 mm	€ 1,60	€ 1,30
8951011796	Ugello ISO 7,2 mm, per tubi flessibili 9 mm	€ 2,40	€ 2,00
8951011797	Ugello ISO 7,2 mm, per tubi flessibili 13 mm	€ 3,50	€ 2,90



8951011784	Attacco rapido BSP 1/4" Filetto esterno	€ 8,60	€ 7,50
8951011785	Attacco rapido BSP 3/8" Filetto esterno	€ 8,60	€ 7,40
8951011786	Attacco rapido BSP 1/2" Filetto esterno	€ 9,30	€ 7,90



8951011787	Attacco rapido BSP 1/4" Filetto interno	€ 9,30	€ 8,00
8951011788	Attacco rapido BSP 3/8" Filetto interno	€ 9,30	€ 7,90
8951011789	Attacco rapido BSP 1/2" Filetto interno	€ 9,50	€ 8,00



8951011790	Attacco rapido per tubi flessibili 6-7mm	€ 9,00	€ 7,50
8951011791	Attacco rapido per tubi flessibili 9-10 mm	€ 9,00	€ 7,50
8951011792	Attacco rapido per tubi flessibili 13 mm	€ 9,00	€ 7,50



8951011819	Distributore a 2 vie con innesto rapido BSP 3/8" Filetto interno	€ 27,60	€ 23,00
8951011820	Distributore a 3 vie con innesto rapido BSP 3/8" Filetto interno	€ 41,80	€ 35,00

Tubo pneumatico in PE con raccordo

Tubo pneumatico modello PE



Art.-Nr.	Descrizione	Prezzo listino	Prezzo PROMO
8951011842	Tubo a spirale in PUR, diametro interno 8 mm e lunghezza 4 m Raccordo EUR7,2 e connettore capezzolo	€ 98,50	€ 82,00
8951011843	Tubo a spirale in PUR, diametro interno 8 mm e lunghezza 6 m Raccordo EUR7,2 e connettore capezzolo	€ 95,40	€ 79,00
8951011844	Lunghezza 8 m, Diametro interno 8 mm, Diametro esterno 10 mm, max. pressione di esercizio 15 bar	€ 126,80	€ 122,00



8951011845	Tubo a spirale diametro interno 6,5 mm con filettatura 1/4" AG Lunghezza 6 m realizzato in poliuretano PUR	€ 69,00	€ 57,00
8951011846	Tubo a spirale diametro interno 8 mm con filettatura 3/8" AG Lunghezza 6 m realizzato in poliuretano PUR	€ 91,40	€ 76,00
8951011847	Tubo a spirale diametro interno 8 mm con filettatura 3/8" AG Lunghezza 4m realizzato in poliuretano PUR	€ 76,20	€ 63,00
8951011848	Tubo a spirale diametro interno 8 mm con filettatura 3/8" AG Lunghezza 8 m realizzato in poliuretano PUR	€ 107,40	€ 89,00

Unità di manutenzione RODCRAFT: Aria pulita, prestazioni complete

Con l'unità di manutenzione RODCRAFT, è possibile prolungare la durata degli utensili pneumatici e ridurre il consumo energetico. I vostri utensili vengono automaticamente alimentati con la quantità ottimale di olio e protetti da sporco e acqua dal filtro

Manutenzione –
Attacco 1/2"

Art.-Nr.: 8951000164

€ 147,00

~~€ 176,70~~

Manutenzione –
Attacco 1/4" BSP

Art.-Nr.: 8951000162

€ 149,00

~~€ 176,70~~

- Robusto alloggiamento in alluminio con contenitori compositi.
- Filtro da 5 micron
- Scarico manuale semiautomatico
- Pressione di ingresso 15 bar
- passaggio aria 2.080 l/min



Avvolgitubo

Con regolazione della lunghezza, blocco a cricchetto, staffa a parete girevole e tubo flessibile di alta qualità più leggero e flessibile della gomma.

La molla a tamburo blocca il tubo dopo lo srotolamento e lo riavvolge senza sforzo.

Il rivestimento in gomma protegge dalle sollecitazioni e la sfera di ritenzione mobile consente di regolare la lunghezza minima del tubo.

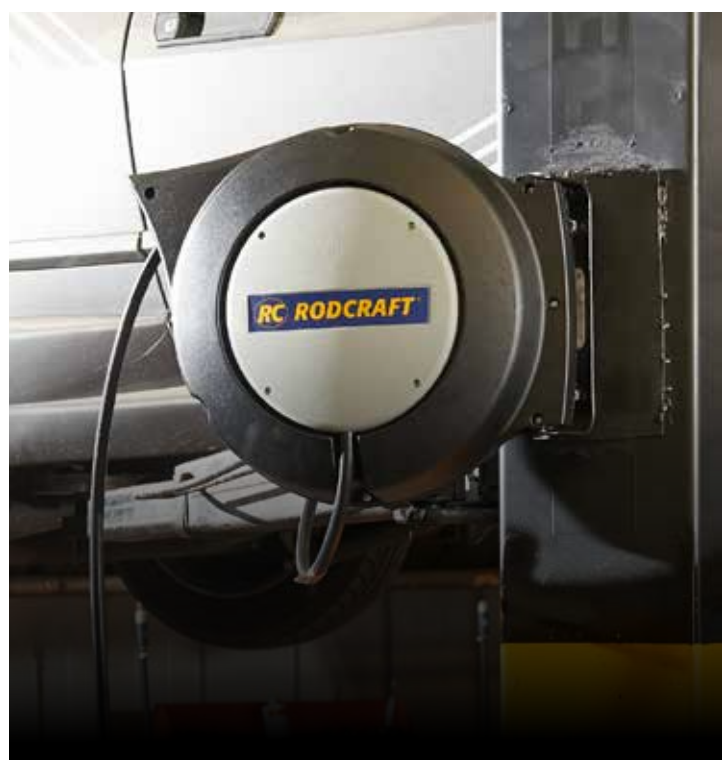

Modello	SAR21	SAR22	SAR31	SAR32
Art.-Nr.	8951000148	8951000149	8951000150	8951000151
Lunghezza	10 m	16 m	10 m	160 m
Diametro interno	8 mm	10 mm	8 mm	10 mm
Dimensione filettatura	1/4" BSP	3/8" BSP	1/4" BSP	3/8" BSP
Materiale del tubo flessibile	Poliuretano			
Prezzo listino	€ 288,40	€ 446,80	€ 411,80	€ 582,60
Prezzo PROMO	€ 275,00	€ 429,00	€ 389,00	€ 549,00

Lubrificatore per apparecchi Modello G1K

Art.-Nr.: 8951011851



Piccolo oliatore con un volume di 4 ml, collegato direttamente allo strumento. Filettatura da 1/4".

€ 13,00

~~€ 13,50~~

Aria-Olio RCA1000

Art.-Nr.: 8955000117

Per la lubrificazione di utensili pneumatici.

Contiene additivi in grado di proteggere da ruggine e corrosione

Aria-Olio, 1.000 ml

- Ottime proprietà di flusso a basse temperature
- Ottima protezione contro la corrosione
- Resistente all'alta pressione e agli urti
- Atossico



€ 39,00

~~€ 41,10~~