

 **HOMBERGER**

# OMNIA SELECTION

**GAMMA  
PRODOTTI**



PROMOZIONE  
VALIDA FINO AL  
31/03/2027  
[HOMBERGER.COM](http://HOMBERGER.COM)

# SOLUZIONI INNOVATIVE PER L'INDUSTRIA E L'ARTIGIANATO

Dal 1905 Homberger distribuisce in tutta Italia tecnologie e prodotti di alta qualità per l'industria e l'artigianato. Grazie ad una rete di rivenditori specializzati, offriamo soluzioni su misura per la produzione, la manutenzione e l'automazione, unendo esperienza, innovazione e servizio tecnico qualificato.

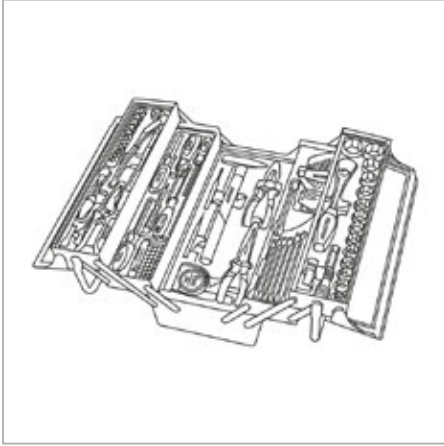

## UTENSILI PROFESSIONALI

Attrezzature e consumabili per tagliare, forare, smussare ed unire il metallo. Ampia gamma di utensili manuali, elettroutensili a filo e a batteria, di utensili pneumatici ed abrasivi. Per i professionisti dell'industria e dell'artigianato.

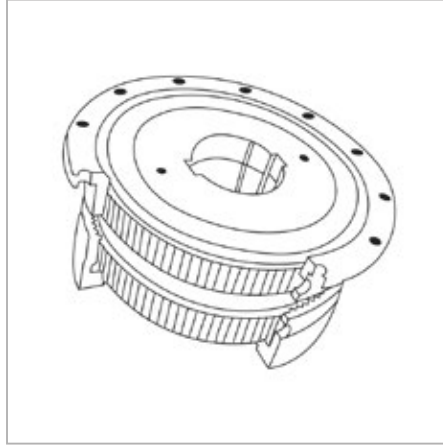

## COMPONENTI INDUSTRIALI

Componenti standard e su misura per la costruzione di macchine, apparecchiature e sistemi di automazione industriale, progettati per garantire affidabilità, efficienza e prestazioni ottimali in ogni applicazione industriale.



## ESOSCHELETRI

Tecnologie avanzate per supportare e migliorare le capacità fisiche degli operatori.



## ROBOT COLLABORATIVI

Robot collaborativi, o cobot, dispositivi sicuri e versatili, progettati per condividere lo spazio di lavoro con gli operatori, supportandoli in diverse attività produttive.

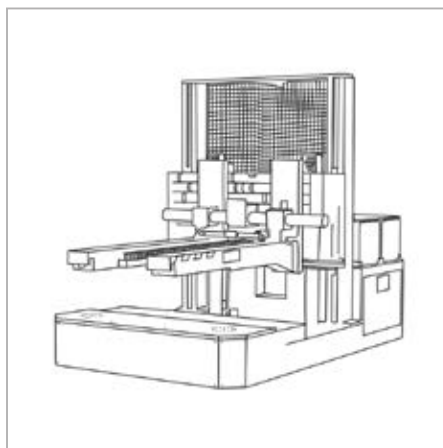

## SISTEMI DI MOVIMENTAZIONE E BLOCCAGGIO

Sistemi avanzati per il cambio degli stampi e di bloccaggio per macchine utensili, progettati per massimizzare la produttività, garantire precisione millimetrica e migliorare la sicurezza operativa.

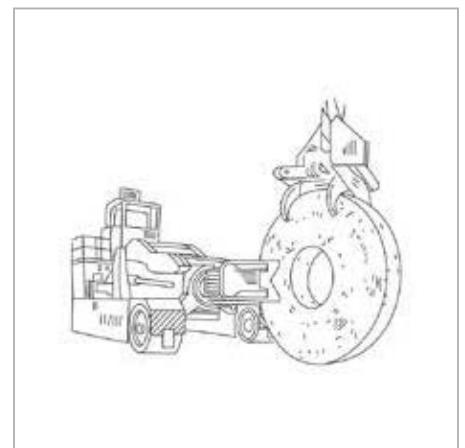

## IMPIANTI E MACCHINE

Grandi impianti e macchine per la lavorazione della lamiera a caldo e a freddo, forgiatura degli anelli di piccola e grande dimensione, flow tornitura di particolari in lamiera a caldo e a freddo.

# OMNIA SELECTION

## OMNIA NON SEGUE IL TRAFFICO. INDICA LA ROTTA.

C'è un momento, in mare, in cui la costa scompare e il cielo e l'acqua diventano la stessa cosa. Non c'è orizzonte, non c'è riferimento. È in quel momento che una luce sola cambia tutto.

Da secoli la Lanterna di Genova fa esattamente questo: non illumina il mare intero, illumina un punto preciso del buio. Alle navi basta quello per capire dove andare.

Homberger è nata in questa città, e ha fatto propria la stessa logica: orientare vale più di seguire.

Da qui nasce OMNIA, e da qui nasce OMNIA SELECTION 2026: una selezione dei migliori marchi europei di utensili professionali, costruita per dare continuità e valore reale a chi lavora ogni giorno.

Perché il mercato oggi assomiglia a quel tratto di mare: affollato di offerte, di cataloghi che promettono tutto e non selezionano niente. Il vero rischio non è non avere scelta, è averne troppa.

OMNIA non accumula. Seleziona.  
Non tutto il mare. Solo la rotta.

***Come la Lanterna di Genova.  
Come Homberger, da sempre.***

Simbolo della città di Genova, la Lanterna, con i suoi 77 metri di altezza è il faro più alto del Mediterraneo. Secondo alcune fonti, la sua fondazione risale al 1128: raggiunse poi il suo aspetto definitivo nel 1543

# CONTATTA L'ESPERTO

Parla direttamente con il referente di prodotto più adatto alla tua esigenza. Ogni contatto è specializzato su una categoria specifica e può supportarti nella scelta, nell'applicazione e nella valutazione della soluzione più efficace.



## RICCARDO BOATTA

Riccardo.Boatta@Hoberger.com



## LUCA BOSCARINO

Luca.Boscarino@Hoberger.com



## GIANLUCA DIMAURO

Gianluca.Dimauro@Hoberger.com



## FABIO LARI

Fabio.Lari@Hoberger.com



## ELISABETTA NARDO

Elisabetta.Nardo@Hoberger.com



## SANDRO TRUNZO

Sandro.Trunzo@Hoberger.com



## EMILIANO VETTORI

Emiliano.Vettori@Hoberger.com





## DOWNLOAD CATALOGHI

Consulta l'intera raccolta dei cataloghi Homberger e accedi in autonomia a prodotti, soluzioni e tecnologie dei marchi rappresentati. Puoi scaricare i PDF aggiornati o navigare direttamente online per trovare rapidamente ciò che ti serve.



[www.homberger.com/cataloghi](http://www.homberger.com/cataloghi)



Coni ls uok nowh owel cennale RODCRAFT produce utensili ad aria compressa per l'industria, l'automotive e l'officina.

PAGINE 99 - 138



PROFITÈ l as oluž ones peciale dif oraturad d cataa i professionisti: massima velocità di taglio, lunga durata e soluzioni esclusive grazie a Drill&Drop®, Click & Drill® e Click & Drill MAX®.

PAGINE 139 - 154



HELLER, produttore tedesco leader mondiale di punte da trapano, offre da oltre 170 anni utensili di qualità professionale. Soluzioni innovative e affidabili per ogni esigenza di foratura, firmate "Premium Tools".

PAGINE 155 - 210



Da oltre 60 anni STEINEL inventa e produce convogliatori ad ariaa lè e p istolei ncollatrici dim assimaq alitàd d cates ia all'hobbysta che al professionista più esigente.

PAGINE 211 - 230



NOVUS fonde insieme il meglio dell'innovazione e la qualità dell'ingegneria tedesca. Le sue aggraffatrici manuali, a batteria, elettriche e martello rappresentano il meglio per qualità dei materiali e innovazioni funzionali.

PAGINE 231 - 242



GESIPA® è un'azienda leader a livello internazionale con sette stabilimenti produttivi in tutto il mondo specializzata nella produzione di rivettatrici e tirainseriti pneumatiche e a batteria.

PAGINE 243 - 256



PANASONIC produce utensili professionali a batteria ad alte prestazioni. Maneggevolezza, durata della batteria e basso peso li rendono il massimo per il professionista esigente.

PAGINE 257 - 278



L'affilapunte americano caratterizzato dall'estrema semplicità. L'ideale per riaffilare punte da trapano in pochi secondi.

PAGINE 279 - 282



Chiunque abbia un coltello o uno strumento da lavoro da affilare troverà in WORK SHARP l'alleato perfetto. Dalla cucina di casa all'officina, l'affilacoltelli per eccellenza.

PAGINE 283 - 286



HOMBERGER è leader nazionale nella consulenza e nella fornitura di esoscheletri industriali e supporti ortopedici per l'operatore.

PAGINE 287 - 297



CORDLESS ALLIANCE SYSTEM (CAS) è il sistema a batteria multi-produttore più performante al mondo, quello di Metabo, che comprende marchi leader nel settore degli utensili elettrici.

PAGINE 299 - 302



**KRAFTWERK®**  
FAVORITE TOOLS SINCE 1979



**RC RODCRAFT®**



**PRO-FIT®**



**heller**  
PREMIUM TOOLS



**steinel**



**NOVUS®**



**GESIPA®**



**Panasonic**



**Drill Doctor®**  
THE DRILL BIT SHARPENER



**WORK SHARP®**  
SHARPENERS

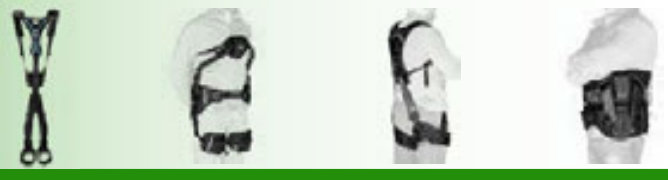

**INNOPHYS Japet.**  
SUITX



**CAS**  
CORDLESS ALLIANCE SYSTEM

**KRAFTWERK®**  
FAVORITE TOOLS SINCE 1979

Carrelli attrezzati e vuoti	10 - 29
Arredamento per officina Mobilio	30 - 40
Valigie porta utensili	41 - 50
Assortimenti di chiavi a bussola	51 - 53
Chiavi di manovra	54 - 55
Chiavi dinamometriche	58 - 60
Pinze	61 - 66
Giraviti, assortimenti di inserti, chiavi maschio esagonali	67 - 77
Taglio	78 - 81
Strumenti di misura	82
Martelli	83
Lampade	84 - 87
Automotive	88 - 97

**RC RODCRAFT®**

Novità Rodcraft 2026	101
Gamma Rodcraft a batteria	102
Cricchetto a batteria	103
Smerigliatrice angolare a batteria	104
Trapano a batteria	105
Chiavi ad impulsi a batteria	106 - 107
Chiavi ad impulsi	108 - 111
Chiavi dinamometriche e bussole	112
Cricchetti	113
Strumenti con testa flessibile "ROD FLEX"	114
Miniserie, trapani e avvitatori	115 - 117
Demolitori e scrostatori ad aghi	118 - 119
Levigatrici a nastro e roto-orbitali, lucidatrici e smerigliatrici	120 - 123
Levigatrice multifunzione MBX	124
Seghetti per lamiera e rivettatrici	127 - 128
Utensili speciali automotive e attrezzatura da officina	129 - 130
Jump Start Booster, sollevatori, cavalletti, martinetti e presse	131 - 136
Accessori per linee di aria compressa	137 - 138

**PROFIT®**

Nuovo brevetto CLICK&DRILL MAX	139 - 141
Kit CLICK&DRILL MAX BIMETAL PLUS Co8%	142 - 143
Kit frese a tazza MULTIPURPOSE	144 - 145
Kit seghe a tazza CLEAN CUT	146 - 147
Kit foretti DIAMOND DRY	148 - 149
Kit foretti DIAMOND DRY M14	150 - 151
Accessori gamma CLASSIC D&D	152 - 153
Schiuma lubrificante PROFIT	154



Introduzione del marchio	155
Punte a percussione TRIJET ULTIMATE	157 - 159
Punte a percussione 4POWER PRO	160 - 161
Punte a percussione BIONIC PRO SDS-PLUS	162 - 164
Scalpellini ENDURO SDS-PLUS	165
Scalpellini ENDURO SDS-MAX	166
Punte per muratura PROXTREME	167 - 168
Punte universali ALLMAT PRO	169 - 170
Punte per legno HSS TURBO	171 - 172
Punte in HSS al Cobalto HSS-CO STEPSTAR	174 - 175
Punte per metallo HSS COBALT DIN 338 RN	176 - 178
Punte per metallo HSS-G SUPER DIN 338 RN	179 - 181
Punte per metallo HSS HSS-R DIN 338 RN	182 - 183
Punte a gradino HSS	184
Svasatori conici sbavatori a 90° HSS	185
Lame per seghe a gattuccio	187 - 193
Lame per segchetti alternativi	194 - 201
Lame per utensili oscillanti STARLOCK	202 - 205
Dischi diamantati e dischi da taglio	206 - 209
Set bits universali	210



Convogliatori a pistola	211 - 215
Convogliatori a batteria	216 - 217
Convogliatori ad asta	218 - 221
Accessori per convogliatori	222
Pistole incollatrici	223 - 228
Pistole incollatrici a batteria	226 - 227
Colle a caldo	229 - 230



Aggraffatrici manuali	232 - 234
Aggraffatrici a batteria	235 - 236
Aggraffatrici a martello	237
Aggraffatrici elettriche	238 - 239
Rivettatrici manuali	240
Consumabile	241 - 242



Rivettatrici a batteria ed Accessori	244 - 247
Tirainseriti a batteria	248 - 250
Rivettatrici Oleo - pneumatiche	251 - 252
Tirainseriti Oleo - pneumatiche	253
Rivettatrici manuali	254 - 255

## Panasonic

I "Fantastici 4": avvitatore a batteria, avvitatore ad impatto, tassellatore e trapano a batteria	258 - 265
Trapani a batteria	266 - 277
Avvitatori ad impatto	278
Cacciavite elettrico e a batteria	269 - 270
Martello tassellatore e sistema di aspirazione polveri (SAP)	271
Smerigliatrice angolare e seghetto a gattuccio Dual	272
Seghetto alternativo e sega circolare	273
Pistole sigillanti	274
Macchine solo corpo	275 - 276
Kit e Accessori	277

## Drill Doctor®

Affilapunte Modello DDXP + Accessori	280
Affilapunte Modello DD500X + Accessori	281
Affilapunte Modello DD750X + Accessori	282

## WORK SHARP SHARPENERS

Affilacoltelli da cucina	284
Affilacoltelli multiuso e da campo	285
Nastri e dischi abrasivi	286

## INNOPHYS Japet. SUITX

Gamma Esoscheletri	288 - 295
Dispositivi su supporto	296 - 297



Una batteria per tutto	299 - 302
------------------------	-----------

## HOMBERGER

### Homberger S.p.A.

Via Ippolito d'Aste, 1 - 16121 Genova - Italy  
Tel. +39 010 5765270 - 271 / E-mail: vendite@homberger.com



homberger-utensili-professionali



HombergerGroup

Codice catalogo: HOMKTPIOMNIA3

**Promozione valida fino al 31 Marzo 2027, salvo esaurimento scorte.** Tutti i prezzi sono da intendersi in Euro, IVA ESCLUSA.

Le immagini in questa promozione sono indicative. Homberger si riserva in ogni momento di modificare le caratteristiche tecniche dei prodotti.

HOMBERGER



# KRAFTWERK

PROMOZIONE OMNIA 2026 HOMBERGER

Arredamento per officina Mobilio  
Carrelli da officina  
Valigie porta utensili  
Chiavi di manovra, pinze, giraviti  
Lampade  
Automotive

**KRAFTWERK**  
FAVORITE TOOLS SINCE 1919

# KRAFTWERK®

FAVORITE TOOLS SINCE 1979

## *Carrelli portautensili*

Dove la precisione ingegneristica diventa affidabilità quotidiana.



### CARATTERISTICHE

- Struttura in acciaio ad alta resistenza
- Guide cassetti rinforzate ad estrazione totale
- Massima stabilità e scorrevolezza nel lavoro quotidiano
- Portata elevata per utilizzo professionale intensivo
- Ruote industriali ad alta resistenza con sistema frenante
- Organizzazione ottimale degli utensili

*Qualità e tecnologia professionale*

**LT LINE**  
**BT LINE**  
**PT LINE**

 **MADE IN GERMANY**



7 anni di lavoro vero. **Garantiti.**



**Non nasce per stare in uno showroom.**

**Nasce per lavorare in officina.**

Ogni giorno i cassetti si aprono migliaia di volte.  
Le superfici sostengono carichi.  
Le ruote scorrono sotto peso.

**Per questo è progettato per resistere.**

**Costruito per lavorare.  
Costruito per durare.**

La garanzia copre:

L'intero carrello inclusi tutti i componenti e anche le parti soggette a usura (piano di lavoro, le ruote, le guide dei cassetti, le serrature, le maniglie e le superfici) a condizione che il difetto sia causato da un errore di materiale o di fabbricazione.

Non sono coperti dalla garanzia:

- Gli strumenti all'interno o attaccati al carrello
- Danni causati da uso improprio, sovraccarico o funzionamento non previsto
- Modifiche da parte di terzi o alterazioni fai-da-te

# LT700

## CARRELLO DA OFFICINA

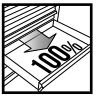

**Chiusura centralizzata di tutti i cassetti su un lato con serratura a cilindro**

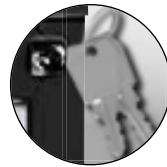

**Chiusura su singolo cassetto**



**Cassetti piú grandi e stabili**

Cassetti rinforzati e guide per cassetti ad estrazione totale

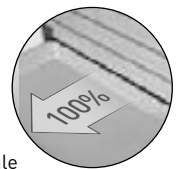

**2 ruote girevoli con freno, 2 ruote rigide**

Ruota in gomma termoplastica, cerchio in plastica



Art. 102.106.BLK

**Carrello da officina LT700 a 6 cassetti, attrezzato, 339 pezzi**

- MADE IN GERMANY
- Piano di lavoro in ABS è resistente agli agenti chimici
- Struttura a doppia parete robusta
- Cassetti su guide a cuscinetto
- Gli utensili sono riposti in 4 vassoi in schiuma ad alta densità (EVA) 60 x 40 cm
- Chiavi combinate da 6 a 22 mm
- Chiavi a cricchetto da 1/4" + 1/2"
- Chiavi a bussola da 1/4" da 4 a 14 mm
- Chiavi a bussola da 1/2" da 10 a 32 mm

Art. 102.106.HOM

**Carrello da officina LT700 a 6 cassetti, attrezzato, 339 pezzi**

- MADE IN GERMANY
- Piano di lavoro in ABS è resistente agli agenti chimici
- Struttura a doppia parete robusta
- Cassetti su guide a cuscinetto
- Gli utensili sono riposti in 4 vassoi in schiuma ad alta densità (EVA) 60 x 40 cm
- Chiavi combinate da 6 a 22 mm
- Chiavi a cricchetto da 1/4" + 1/2"
- Chiavi a bussola da 1/4" da 4 a 14 mm
- Chiavi a bussola da 1/2" da 10 a 32 mm



**€ 899,00**  
Listino € 1.458,00

**€ 899,00**  
Listino € 1.458,00

**SPECIAL EDITION**

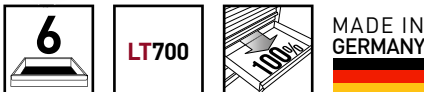

Art. 102.106.BLK	L1	L2	L3	Σ	
	L1	719 mm	475 mm	1000 mm	450 kg
	L4	600 mm	400 mm	75 mm	45 kg
	L5	600 mm	400 mm	150 mm	45 kg

Art. 102.106.HOM	L1	L2	L3	Σ	
	L1	719 mm	475 mm	1000 mm	450 kg
	L4	600 mm	400 mm	75 mm	45 kg
	L5	600 mm	400 mm	150 mm	45 kg

Art. 102.107.HOM

**Carrello da officina LT700 a 7 cassetti, attrezzato, 339 pezzi**

- MADE IN GERMANY
- Piano di lavoro in ABS è resistente agli agenti chimici
- Struttura a doppia parete robusta
- Cassetti su guide a cuscinetto
- Gli utensili sono riposti in 4 vassoi in schiuma ad alta densità (EVA) 60 x 40 cm
- Chiavi combinate da 6 a 22 mm
- Chiavi a cricchetto da 1/4" + 1/2"
- Chiavi a bussola da 1/4" da 4 a 14 mm
- Chiavi a bussola da 1/2" da 10 a 32 mm

**€ 919,00**  
Listino € 1.488,00



Art. 102.107.203

**Carrello da officina LT700 a 7 cassetti, attrezzato, 339 pezzi**

- MADE IN GERMANY
- Piano di lavoro in ABS è resistente agli agenti chimici
- Struttura a doppia parete robusta
- Cassetti su guide a cuscinetto
- Gli utensili sono riposti in 4 vassoi in schiuma ad alta densità (EVA) 60 x 40 cm
- Chiavi combinate da 6 a 22 mm
- Chiavi a cricchetto da 1/4" + 1/2"
- Chiavi a bussola da 1/4" da 4 a 14 mm
- Chiavi a bussola da 1/2" da 10 a 32 mm

**€ 919,00**  
Listino € 1.488,00

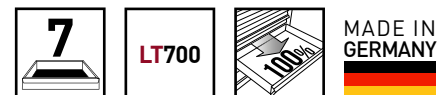

Art. 102.107.HOM	L1	L2	L3	ΣTD	
	L1	719 mm	474 mm	1000 mm	450 kg
	L4	600 mm	400 mm	75 mm	45 kg
	L5	600 mm	400 mm	150 mm	45 kg

Art. 102.107.203	L1	L2	L3	ΣTD	
	L1	719 mm	474 mm	1000 mm	450 kg
	L4	600 mm	400 mm	75 mm	45 kg
	L5	600 mm	400 mm	150 mm	45 kg

Art. 102.107.204

**Carrello da officina LT700  
a 7 cassetti, attrezzato, 301 pezzi**

- MADE IN GERMANY
- Piano di lavoro in ABS è resistente agli agenti chimici
- Struttura a doppia parete robusta
- 7 cassetti su guide a cuscinetto
- Gli utensili sono riposti in 6 vassoi in schiuma ad alta densità (EVA) 60 x 40 cm
- Chiavi combinate da 5,5 a 24 mm
- Chiavi a cricchetto 1/4"+3/8"+1/2"
- Chiavi a bussola 1/4" da 4 a 14 mm
- Chiavi a bussola 3/8" da 10 a 24 mm
- Chiavi a bussola 1/2" da 14 a 32 mm



**€ 1.380,00**  
Listino € 1.739,00



**LT700**



**MADE IN GERMANY**

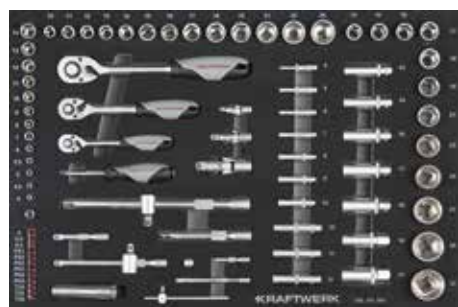

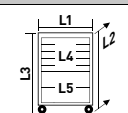
Art. 102.107.204	L1	L2	L3	Σ
	719 mm	474 mm	1000 mm	450 kg
L4	600 mm	400 mm	75 mm	45 kg
L5	600 mm	400 mm	150 mm	45 kg

# SPECIALE AUTOMOTIVE

Art. 102.107.AUT

**Carrello da officina LT700 AUTOMOTIVE a 7 cassetti, attrezzato, 279 pezzi**

**NOVITÀ**

- MADE IN GERMANY
- Piano di lavoro in ABS è resistente agli agenti chimici
- Struttura a doppia parete robusta
- Cassetti su guide a cuscinetto
- Gli utensili sono riposti in 4 vassoi in schiuma ad alta densità (EVA) 60 x 40 cm
- **BASIC LINE EVA** assortimento di chiavi combinate/chiavi poligonali doppie curvate 60x40 cm (Art. 105.102.012)
- **BASIC LINE EVA 3/8"** assortimento di chiavi a bussola 1/4" + 3/8" + 1/2" 60x40 cm (Art. 105.102.011)
- **BASIC LINE EVA** assortimento di giraviti 60x40 cm (Art. 105.102.013)
- Assortimento di attrezzi **COMPLETO EVA** (Art. 105.102.100)
- **BASIC LINE EVA** assortimento di chiavi a T maschio esagonali, 20 x 40 cm (Art. 105.301.027)
- **BASIC LINE EVA** assortimento di chiavi a T maschio Torx, 20 x 40 cm (Art. 105.301.028)
- **BASIC LINE EVA** assortimento di chiavi a bussola a macchina lunghe 1/2", 20x40 cm (Art. 105.301.002)
- **PRO LINE EVA** assortimento di chiavi maschio a T (Art. 105.899.BEL2)



**€ 1.428,00**  
Listino € 2.048,00

Art. 102.107.AUT	L1	L2	L3	Σ	
	719 mm	474 mm	1000 mm	450 kg	
	L4	600 mm	400 mm	75 mm	45 kg
	L5	600 mm	400 mm	150 mm	45 kg

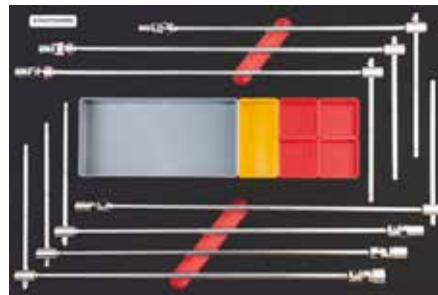
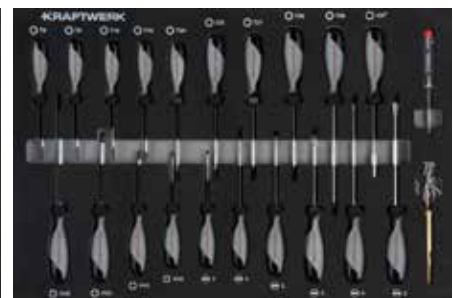



# BT700

## CARRELLO DA OFFICINA

MADE IN GERMANY

BT700



**Chiusura centralizzata di tutti i cassetti su un lato**  
con serratura a cilindro



**Antiribaltamento**  
Cassetti con antiribaltamento (si apre un solo cassetto alla volta)



**Cassetti più grandi e stabili**  
Cassetti rinforzati e guide per cassetti ad estrazione totale

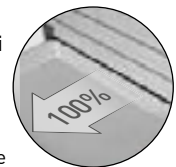

**Struttura**  
Struttura a doppia parete molto robusta

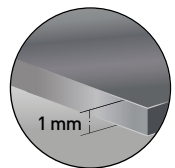

**2 ruote girevoli con freno, 2 ruote rigide**  
Ruota in gomma termoplastica, cerchio in plastica



**Pareti laterali rettangolari forate**  
Facile fissaggio degli accessori

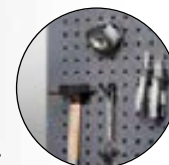

Art. 102.117.103

**Carrello da officina BT700 a 7 cassetti, attrezzato, 339 pezzi**

- MADE IN GERMANY
- Piano di lavoro in ABS è resistente agli agenti chimici
- Con pareti laterali forate
- Struttura a doppia parete robusta
- 7 cassetti su guide a cuscinetto
- Gli utensili sono riposti in 4 vassoi in schiuma ad alta densità (EVA) 60 x 40 cm
- Chiavi combinate da 6 a 22 mm
- Chiavi a cricchetto 1/4" + 1/2"
- Chiavi a bussola 1/4" da 4 a 14 mm
- Chiavi a bussola 1/2" da 10 a 32 mm
- Spazio per art. 3235 chiave dinamometrica 1/2", 40-200 Nm (non inclusa)

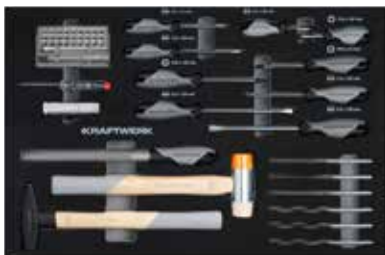
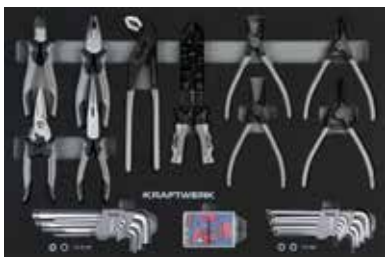

MADE IN GERMANY



€ 1.090,00  
Listino € 1.574,00

Art. 102.117.104

**Carrello da officina BT700 a 7 cassetti, attrezzato, 301 pezzi**

- MADE IN GERMANY
- Piano di lavoro in ABS è resistente agli agenti chimici
- Con pareti laterali forate
- Struttura a doppia parete robusta
- 7 cassetti su guide a cuscinetto
- Gli utensili sono riposti in 6 vassoi in schiuma ad alta densità (EVA)
- Chiavi combinate da 5.5 a 24 mm
- Chiavi a cricchetto 1/4"+3/8"+1/2"
- Chiavi a bussola 1/4" da 4 a 14 mm
- Chiavi a bussola 3/8" da 10 a 24 mm
- Chiavi a bussola 1/2" da 14 a 32 mm

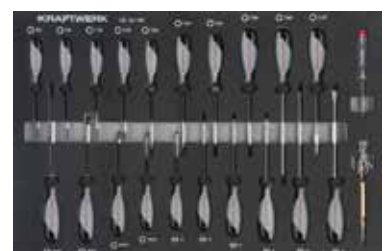

MADE IN GERMANY



€ 1.460,00  
Listino € 1.987,00

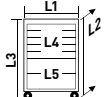

Art. 101.117.101	L1	L2	L3	SD	
	L1	719 mm	474 mm	1000 mm	450 kg
	L4	600 mm	400 mm	75 mm	45 kg
	L5	600 mm	400 mm	150 mm	45 kg

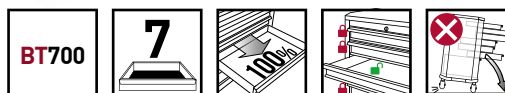

Art. 102.117.430

**Carrello da officina BT700 a 7 cassetti, equipaggiato con utensili VDE, 103 pezzi**

- MADE IN GERMANY
- Gli utensili sono riposti in 5 vassoi in schiuma ad alta densità (EVA) 60 x 40 cm
- Set di segnali di avvertimento e sicurezza ad alta tensione
- Giravite VDE a taglio 2,5 - 8 mm
- Giravite VDE PH PH0 - PH3
- Giravite VDE PZ PZ0 - PZ3
- Giravite VDE tamper TX T6 - T45
- Giravite VDE esagonale 2,5 - 8 mm
- Tester di tensione
- Pinze VDE
- Cricchetto 3/8" VDE
- Bussole VDE 3/8" 8 - 22 mm
- VDE chiave esagonale con impugnatura a T 4 - 14 mm
- Chiavi a forchetta VDE 8 - 19 mm



Art. 101.117.101	L1	L2	L3	Ø
	719 mm	474 mm	1000 mm	450 kg
	L4 600 mm	400 mm	75 mm	45 kg
	L5 600 mm	400 mm	150 mm	45 kg

Art. 102.117.431

**Carrello da officina BT700 a 7 cassetti, equipaggiato con utensili VDE, 111 pezzi**

- MADE IN GERMANY
- Gli utensili sono riposti in 5 vassoi in schiuma ad alta densità (EVA) 60 x 40 cm
- Set di segnali di avvertimento e sicurezza ad alta tensione
- Giravite VDE a taglio: 2,5 - 8 mm
- Giravite VDE PH: PH0 - PH3
- Giravite VDE PZ: PZ0 - PZ3
- Giravite VDE tamper TX: T6 - T45
- Giravite VDE esagonale: 2,5 - 8 mm
- Tester di tensione
- Pinze VDE
- Cricchetto 3/8" VDE
- Bussole VDE 3/8": 8 - 22 mm
- VDE chiave esagonale con impugnatura a T: 4 - 14 mm
- Chiavi a forchetta VDE: 8 - 19 mm
- Cintura di sicurezza
- Barriere

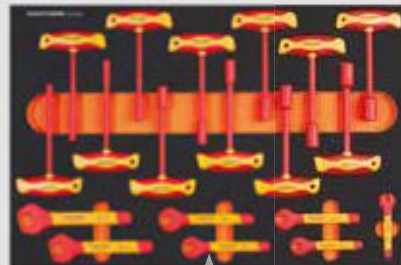
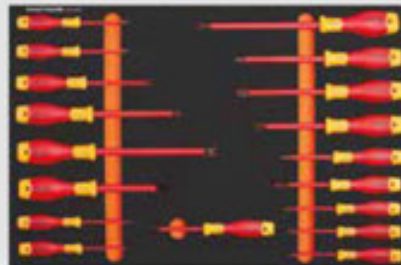
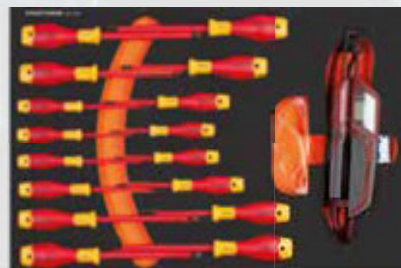
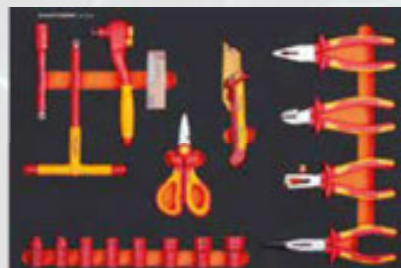

**MADE IN GERMANY**



**€ 1.749,00**

Listino ~~€ 2.979,00~~

**PRO LINE**

**€ 2.190,00**

Listino ~~€ 3.309,00~~

Art. 101.401.000

**Carrello da officina Basic Line EXTRA LARGO, vuoto**

- MADE IN GERMANY
- Due cassettiere con serratura indipendente
- Apertura del cassetto singolo (funzione antiribaltamento)
- Compatibile con inserti EVA
- Armadio con ripiano
- 1000 mm x 1805 mm + maniglia 80 mm x 470 mm
- Dimensione standard del cassetto 400 x 600 mm
- Cassetteria laterale sinistra: 2 x cassetto 75 mm; 2 x cassetto 150 mm; 1 x cassetto 240 mm
- Cassetteria laterale destra: 7 x cassetto 75 mm; 1 x cassetto 150 mm
- Armadietto centrale 720 mm x 365 mm x 465 mm
- Diametro ruota 120 mm
- Con pareti laterali forate
- Robusto piano di appoggio con tappetino in gomma
- Copertura in legno disponibile in aggiunta come accessorio (su richiesta)
- Peso (vuoto) 175,8 kg



€ 2.150,00  
Listino € 2.689,00

BT1800

MADE IN GERMANY

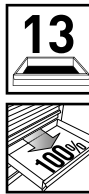

Art. 101.401.000	L1	L2	L3	Σ
	1805 mm	470 mm	1000 mm	450 kg
L4	600 mm	400 mm	75 mm	45 kg
L5	600 mm	400 mm	150 mm	45 kg
L6	600 mm	400 mm	240 mm	45 kg
L7	365 mm	465 mm	720 mm	45 kg

Art. 101.401.001

**Carrello da officina Basic Line EXTRA LARGO, attrezzato, 377 pezzi**

- Gli utensili sono riposti i 9 vassoi in schiuma ad alta intensità (EVA)
- Assortimento di chiavi a bussola 1/4"+3/8"+1/2", 86 pezzi
- Assortimento di chiavi combinate/poligonali doppie curvate, 46 pezzi
- Assortimento di chiavi a bussola 1/4"+3/8"+1/2", 107 pezzi
- Assortimento di giraviti, 22 pezzi
- Assortimento di pinze/strumenti di misura, 13 pezzi
- Assortimento di chiavi a bussola esagonali e Torx, RIBE 90 mm, 30 pezzi
- Assortimento di chiavi a bussola esagonali 1/2" RIBE 100 mm, 21 pezzi
- Assortimento di chiavi a bussola a macchina lunghe, 1/2", 20 pezzi
- Assortimento di martelli, 3 pezzi
- Assortimento di strumenti di smontaggio, 8 pezzi
- Assortimento di giraviti a percussione, 4 pezzi
- Assortimento di chiavi a bussola a macchina lunghe 1/2", 20 pezzi
- Assortimento di chiavi esagonali a testa sferica con impugnatura a T, 6 pezzi
- Assortimento di chiavi Torx a testa sferica con impugnatura a T, 6 pezzi
- N. 3 inserti vuoti
- Funzione antiribaltamento con dispositivo di sicurezza a cassetto singolo
- Pareti laterali forate
- Compatibile con tutti gli altri inserti in EVA Basic e Pro



BT1800



€ 3.350,00  
Listino € 4.299,00

MADE IN GERMANY

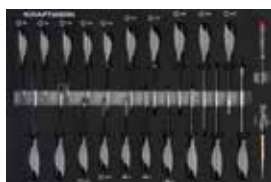
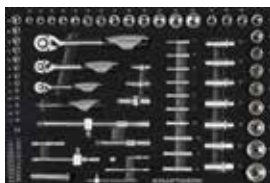

# PT800

## CARRELLO DA OFFICINA

MADE IN GERMANY



PT800



**Impugnatura ergonomica**  
con superficie di presa  
antiscivolo,  
**KRAFTWERK-DESIGN**



**Piano di lavoro**  
in acciaio  
**inox** resistente  
ai solventi



**Uso intelligente**  
**dello spazio** con  
piccoli cassetti laterali  
aggiuntivi su entrambi  
i lati per riporre gli  
oggetti personali



**Chiusura centralizzata**  
**di tutti i cassetti** per  
mezzo di una serratura  
a cilindro integrata  
nella maniglia in  
posizione protetta



**Pareti laterali**  
**perforate** per  
una compatibilità  
ottimale con i  
nostri sistemi  
di aggancio



**Protezione dei bordi**  
antiurto in **ABS**  
e **TPR** - plastica



**7 cassetti**  
**ad estrazione totale**  
con carico utile di 45  
kg ciascuno

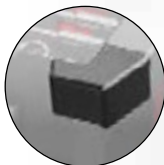

**360°- Protezione** anche  
quando il cassetto  
è aperto grazie al  
rivestimento degli angoli

Art. 102.417.001

**Carrello da officina PT800 a 7 cassetti attrezzato, PRO + HT, 103 pezzi**

- MADE IN GERMANY
- 103 utensili di alta qualità con
- 6 inserti in EVA
- Cricchetti reversibili da 1/4" + 1/2", bit e prolunghe
- Chiavi a bussola da 1/4" (6ct.): 3,5 - 14 mm
- Chiavi a bussola da 1/2" (6ct.): 10 - 34 mm
- Chiavi combinate: 8 - 19 mm
- Assortimento di pinze
- Strumenti a percussione
- PROLINE Assortimento di cacciaviti
- PZ 4 - 8 mm, PH1 + PH2



**€ 1.399,00**  
Listino € 2.159,00

**PRO LINE**



**PT800**

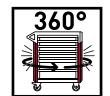

Art. 101.417.000	L1	L2	L3	⚖	
	800 mm	479 mm	1000 mm	450 kg	
	L4	600 mm	400 mm	73 mm	45 kg
	L5	600 mm	400 mm	152 mm	45 kg

Art. 102.417.005

**Carrello da officina PT800 a 7 cassetti attrezzato, PRO + HT, 189 pezzi**

- MADE IN GERMANY
- 189 utensili di alta qualità con 7 inserti in EVA
- Cricchetti reversibili da 1/4" + 3/8" + 1/2" e prolunghe
- Chiavi a bussola da 1/4" (6ct.): 3,5 - 14 mm
- Chiavi a bussola da 3/8": 8 - 24 mm
- Chiavi a bussola da 1/2" (6ct.): 10 - 32 mm
- Chiave combinata: 5,5 - 24 mm
- PRO LINE Assortimento di cacciaviti a taglio 4 - 8 mm, PH1 + PH2
- Assortimento di pinze
- Set di martelli e utensili a percussione
- Set utensili da taglio

**€ 1.890,00**  
Listino € 2.539,00

**PRO LINE**



# PT 1000

## CARRELLO DA OFFICINA

MADE IN GERMANY

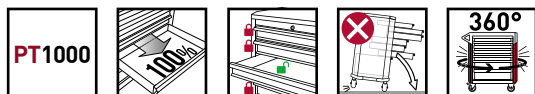
Piano di lavoro  
in acciaio inox  
resistente ai  
solventi



Impugnatura  
ergonomica con  
superficie di  
presa antiscivolo,  
**KRAFTWERK-DESIGN**



Uso intelligente dello  
spazio con piccoli  
cassetti laterali  
aggiuntivi su entrambi  
i lati per riporre gli  
oggetti personali

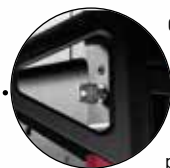

Chiusura centralizzata  
di tutti i cassetti  
per mezzo di una  
serratura a cilindro  
integrata nella  
maniglia in posizione  
protetta



Protezione dei bordi  
antiurto in **ABS** e  
**TPR** - plastica



Pareti laterali  
perforate per una  
compatibilità  
ottimale con i  
nostri sistemi di  
aggancio

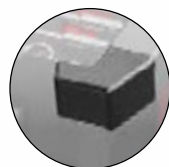

**360°- Protezione** anche  
quando il cassetto  
è aperto grazie al  
rivestimento degli angoli

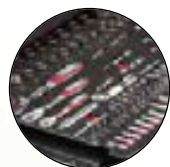

7 cassetti ad  
estrazione totale con  
carico utile di 45 kg  
ciascuno



Art. 102.517.005

**Carrello da officina PT1000 a 7 cassetti attrezzato, PRO + HT, 221 pezzi**

- MADE IN GERMANY
- 221 utensili di alta qualità con 10 inserti in EVA
- Chiave combinata: 5.5 - 32 mm
- Cricchetti reversibili da 1/4" + 3/8" + 1/2"
- Bit e prolunghe
- Chiavi a bussola da 1/4": 3.5 - 14 mm
- Chiavi a bussola da 3/8": 8 - 24 mm
- Chiavi a bussola da 1/2": 10 - 32 mm
- Chiavi a bussola con inserto esagonale da 1/2": 5 - 6 - 8 - 10 - 12 mm
- Chiavi a bussola con inserto da 1/2": M5 - M12
- Assortimento di pinze
- PRO LINE Assortimento di cacciaviti a taglio, TX, PH
- Utensili a percussione e da taglio

**€ 2.549,00**  
Listino € 3.199,00

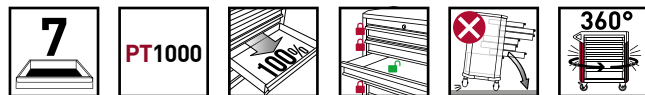

Art. 101.517.000	L1	L2	L3	STO
L1	1000mm	479 mm	1000 mm	450 kg
L4	800 mm	400 mm	73 mm	45 kg
L5	800 mm	400 mm	152 mm	45 kg

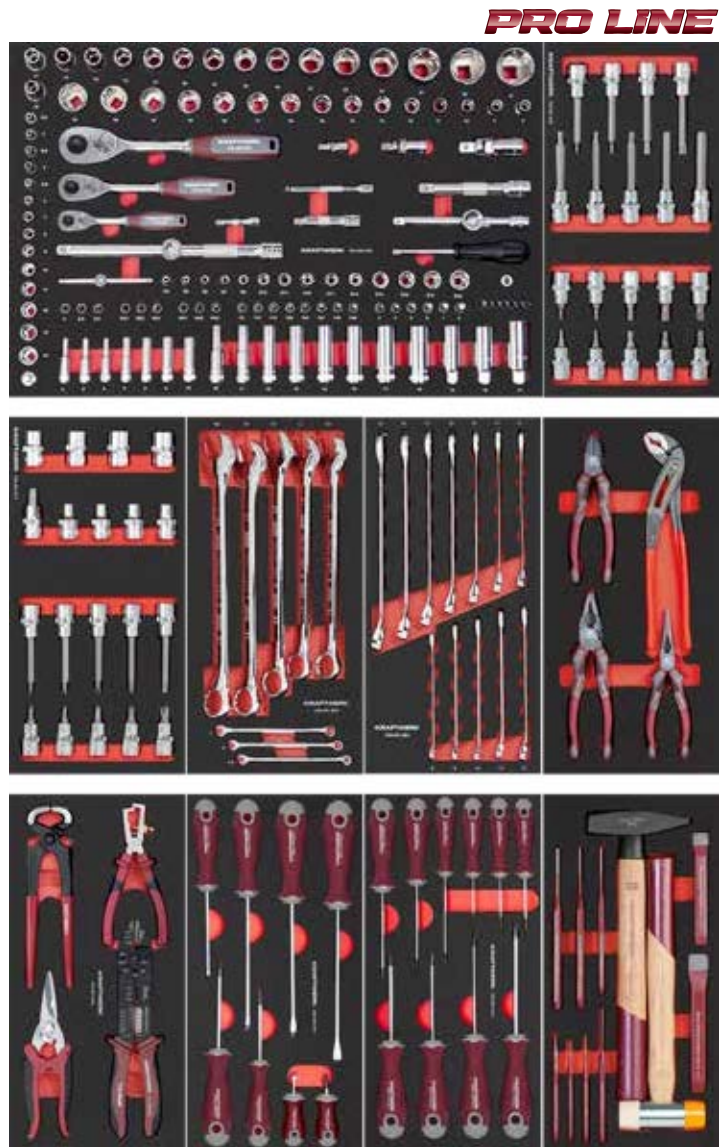

**MADE IN GERMANY**



# CARRELLI PORTA UTENSILI VUOTI



Art. 101.106.BLK

## Carrello da officina LT700 a 6 cassetti, vuoto

- MADE IN GERMANY
- Piano di lavoro in ABS resistente agli agenti chimici
- Struttura a doppia parete robusta
- Cassetti su guide a cuscinetto



€ 529,00  
Listino € 789,00



Art. 101.106.BLK	L1	L2	L3	Σ
	719 mm	475 mm	1000 mm	450 kg
L4	600 mm	400 mm	75 mm	45 kg
L5	600 mm	400 mm	150 mm	45 kg

Art. 101.106.HOM

## Carrello da officina LT700 a 6 cassetti, vuoto

- MADE IN GERMANY
- Piano di lavoro in ABS resistente agli agenti chimici
- Struttura a doppia parete robusta
- Cassetti su guide a cuscinetto



€ 529,00  
Listino € 789,00



Art. 101.106.HOM	L1	L2	L3	Σ
	719 mm	475 mm	1000 mm	450 kg
L4	600 mm	400 mm	75 mm	45 kg
L5	600 mm	400 mm	150 mm	45 kg



Art. 101.107.HOM

## Carrello da officina LT700 a 7 cassetti, vuoto

- MADE IN GERMANY
- Piano di lavoro in ABS è resistente agli agenti chimici
- Struttura a doppia parete robusta
- Cassetti su guide a cuscinetto



€ 549,00  
Listino € 819,00



Art. 101.107.HOM	L1	L2	L3	Σ
	719 mm	474 mm	1000 mm	450 kg
L4	600 mm	400 mm	75 mm	45 kg
L5	600 mm	400 mm	150 mm	45 kg

Art. 101.107.200

## Carrello da officina LT700 a 7 cassetti, vuoto

- MADE IN GERMANY
- Piano di lavoro in ABS è resistente agli agenti chimici
- Struttura a doppia parete robusta
- Cassetti su guide a cuscinetto



€ 549,00  
Listino € 819,00



Art. 101.107.200	L1	L2	L3	Σ
	719 mm	474 mm	1000 mm	450 kg
L4	600 mm	400 mm	75 mm	45 kg
L5	600 mm	400 mm	150 mm	45 kg

# CARRELLI PORTA UTENSILI VUOTI

## **BT LINE II** Made in Germany

Art. 101.117.100

### Carrello da officina BT700 a 7 cassetti, vuoto

- MADE IN GERMANY
- Piano di lavoro in ABS resistente agli agenti chimici
- Con pareti laterali forate
- Struttura a doppia parete robusta
- 7 cassetti su guide a cuscinetto
- Protezione antiribaltamento



**€ 640,00**  
Listino € 1.020,00

Art. 101.117.100	L1	L2	L3	ΔT	
	L1	719 mm	474 mm	1000 mm	450 kg
	L4	600 mm	400 mm	75 mm	45 kg
	L5	600 mm	400 mm	150 mm	45 kg

Art. 101.117.101

### Carrello da officina BT700 a 7 cassetti, vuoto

- MADE IN GERMANY
- Piano di lavoro in ABS resistente agli agenti chimici
- Con pareti laterali forate
- Struttura a doppia parete robusta
- 7 cassetti su guide a cuscinetto
- Protezione antiribaltamento



**€ 640,00**  
Listino € 1.020,00

Art. 101.117.101	L1	L2	L3	ΔT	
	L1	719 mm	474 mm	1000 mm	450 kg
	L4	600 mm	400 mm	75 mm	45 kg
	L5	600 mm	400 mm	150 mm	45 kg

## **PT LINE I** Made in Germany

Art. 101.417.000

### Carrello da officina PT800 a 7 cassetti, vuoto

- MADE IN GERMANY
- Protezione integrale dagli urti in ABS e TPR
- 7 cassetti con cuscinetti a sfera e guide a estrazione totale
- Chiusura centralizzata dei cassetti
- Protezione antiribaltamento
- Pannelli laterali con pareti perforate

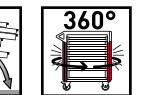

**€ 1.189,00**  
Listino € 1.529,00

Art. 101.417.000	L1	L2	L3	ΔT	
	L1	800 mm	479 mm	1000 mm	450 kg
	L4	600 mm	400 mm	73 mm	45 kg
	L5	600 mm	400 mm	152 mm	45 kg

Art. 101.517.000

### Carrello da officina PT1000 a 7 cassetti, vuoto

- MADE IN GERMANY
- Protezione integrale dagli urti in ABS e TPR
- 7 cassetti con cuscinetti a sfera e guide a estrazione totale
- Chiusura centralizzata dei cassetti
- Protezione antiribaltamento
- Pannelli laterali con pareti perforate

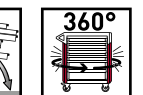

**€ 1.489,00**  
Listino € 1.889,00

Art. 101.517.000	L1	L2	L3	ΔT	
	L1	1000 mm	479 mm	1000 mm	450 kg
	L4	600 mm	400 mm	73 mm	45 kg
	L5	600 mm	400 mm	152 mm	45 kg

Art. 104.103.001

### Banco da lavoro

- Solida struttura in acciaio
- Piano di lavoro in legno certificato FSC, naturale, resistente e durevole di spessore 20 mm
- 3 Cassetti su cuscinetti a sfera
- Completo di parete forata ed armadietto a parete



€ 360,00  
Listino € 569,00

**STABILE E RESISTENTE!**

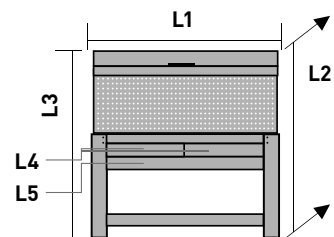

	L1 / mm	L2 / mm	L3 / mm	kg
	1145	635	1585	80
L4	457	423	93	20
L5	921	483	93	30

Art. 104.103.002

### Banco da lavoro

- Solida struttura in acciaio
- Piano di lavoro in legno di Hevea (albero della gomma), resistente e durevole di spessore 20 mm
- 3 Cassetti su cuscinetti a sfera
- Completo di parete forata ed armadietto a parete

**NOVITÀ**

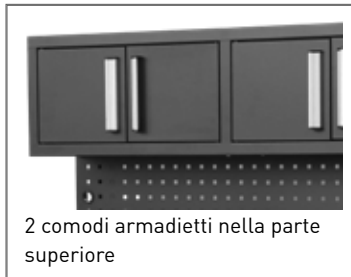

2 comodi armadietti nella parte superiore



Piano di lavoro professionale ad altezza 92 cm , massimo comfort  
Piano di lavoro in legno di Hevea (albero della gomma), resistente e durevole  
Spessore 20 mm  
Elevata robustezza contro urti e usura



3 cassetti estraibili con guide su cuscinetti a sfera



€ **395,00**

Listino

€ ~~595,00~~

**MASSIMA STABILITÀ**

Dimensioni banco da lavoro:

L 1142 × P 612 × A 1678 mm

Cassetto piccolo: L 395 × P 375 × A 80 mm

Cassetto grande: L 890 × P 435 × A 80 mm

Portata: cassetto 30 kg / ripiano inferiore

70 kg / pensile 8 kg

L 1142 × A 1678 × P 612 mm |  $\Delta$  57 kg



Mobilio Standard

**46,3 cm**



Mobilio Deep

**69 cm**

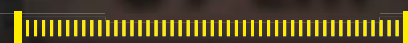

**KRAFTWERK**

**MOBILIO DEEP**

**+22,7 cm DI SPAZIO UTILE**

Mobilio Deep amplia la profondità del piano di lavoro del 50%, mantenendo la stessa struttura modulare.  
**Più spazio. Più comfort. Più efficienza.**

# SISTEMI DI ARREDAMENTO MODULARE CONFIGURATI

Combinazioni disponibili anche con piani di lavoro profondi / DEEP



**MOBILIO GRIGIO E BLACK EDITION**



**MOBILIO DEEP**

## Parete da officina MOBILIO a 3 elementi



Colore	Art.	Top	Profondità	Prezzo Listino	Prezzo PROMO
Black	<b>3964A-BLK</b>		463 mm	€ 2.579,00	<b>€ 1.550,00</b>
Black	<b>3964A-BLK-EX</b>	DEEP	<b>690 mm</b>	€ 2.949,00	<b>€ 1.790,00</b>
Black	<b>3964A-BLK-IX</b>		463 mm	€ 2.729,00	<b>€ 1.550,00</b>
Grey	<b>3964A</b>		463 mm	€ 2.579,00	<b>€ 1.550,00</b>
Grey	<b>3964A-EX</b>	DEEP	<b>690 mm</b>	€ 2.949,00	<b>€ 1.790,00</b>
Grey	<b>3964AIX</b>		463 mm	€ 2.729,00	<b>€ 1.550,00</b>

+ A 2000 x L 1960 x P 488 mm

+ A 2000 x L 1960 x P 721 mm - DEEP



## Parete da officina MOBILIO a 4 elementi



Colore	Art.	Top	Profondità	Prezzo Listino	Prezzo PROMO
Black	<b>3964B-BLK</b>		463 mm	€ 3.539,00	<b>€ 2.150,00</b>
Black	<b>3964B-BLK-EX</b>	DEEP	<b>690 mm</b>	€ 4.009,00	<b>€ 2.450,00</b>
Black	<b>3964B-BLK-IX</b>		463 mm	€ 3.679,00	<b>€ 2.150,00</b>
Grey	<b>3964B</b>		463 mm	€ 3.539,00	<b>€ 2.150,00</b>
Grey	<b>3964B-EX</b>	DEEP	<b>690 mm</b>	€ 4.009,00	<b>€ 2.450,00</b>
Grey	<b>3964BIX</b>		463 mm	€ 3.679,00	<b>€ 2.150,00</b>

+ A 2000 x L 2640 x P 488 mm

+ A 2000 x L 2640 x P 721 mm - DEEP



## Parete da officina MOBILIO a 4 elementi



Colore	Art.	Top	Profondità	Prezzo Listino	Prezzo PROMO
Black	<b>3964D-BLK</b>	Orange	463 mm	€ 4.029,00	<b>€ 2.490,00</b>
Black	<b>3964D-BLK-EX</b>	DEEP	690 mm	€ 4.459,00	<b>€ 2.790,00</b>
Black	<b>3964D-BLK-IX</b>	Grey	463 mm	€ 4.159,00	<b>€ 2.490,00</b>
Grey	<b>3964D</b>	Orange	463 mm	€ 4.029,00	<b>€ 2.490,00</b>
Grey	<b>3964D-EX</b>	DEEP	690 mm	€ 4.459,00	<b>€ 2.790,00</b>
Grey	<b>3964DIX</b>	Grey	463 mm	€ 4.159,00	<b>€ 2.490,00</b>

† A 2000 x L 2955 x P 488 mm

† A 2000 x L 2955 x P 721 mm - **DEEP**



Disponibile  
anche in grigio

## Parete da officina MOBILIO a 4 elementi



Colore	Art.	Top	Profondità	Prezzo Listino	Prezzo PROMO
Black	<b>3964G-BLK</b>	Orange	463 mm	€ 3.679,00	<b>€ 2.300,00</b>
Black	<b>3964G-BLK-EX</b>	DEEP	690 mm	€ 4.119,00	<b>€ 2.690,00</b>
Black	<b>3964G-BLK-IX</b>	Grey	463 mm	€ 3.789,00	<b>€ 2.300,00</b>
Grey	<b>3964G</b>	Orange	463 mm	€ 3.679,00	<b>€ 2.300,00</b>
Grey	<b>3964G-EX</b>	DEEP	690 mm	€ 4.119,00	<b>€ 2.690,00</b>
Grey	<b>3964GIX</b>	Grey	463 mm	€ 3.789,00	<b>€ 2.300,00</b>

† A 2000 x L 2955 x P 488 mm

† A 2000 x L 2955 x P 721 mm - **DEEP**



Disponibile  
anche in grigio

## Parete da officina MOBILIO a 6 elementi



Colore	Art.	Top	Profondità	Prezzo Listino	Prezzo PROMO
Black	<b>3964C-BLK</b>	Orange	463 mm	€ 5.319,00	<b>€ 2.990,00</b>
Black	<b>3964C-BLK-EX</b>	DEEP	690 mm	€ 5.969,00	<b>€ 3.570,00</b>
Black	<b>3964C-BLK-IX</b>	Grey	463 mm	€ 5.569,00	<b>€ 3.100,00</b>
Grey	<b>3964C</b>	Orange	463 mm	€ 5.319,00	<b>€ 2.990,00</b>
Grey	<b>3964C-EX</b>	DEEP	690 mm	€ 5.969,00	<b>€ 3.570,00</b>
Grey	<b>3964CIX</b>	Grey	463 mm	€ 5.569,00	<b>€ 3.100,00</b>

† A 2000 x L 3920 x P 488 mm

† A 2000 x L 3920 x P 721 mm - **DEEP**



Disponibile  
anche in grigio

## Parete da officina MOBILIO a 6 elementi



Colore	Art.	Top	Profondità	Prezzo Listino	Prezzo PROMO
Black	<b>3964K-BLK-017</b>	Orange	463 mm	€ 6.259,00	<b>€ 3.150,00</b>
Black	<b>3964K-BLK-017-EX</b>	DEEP	690 mm	€ 6.649,00	<b>€ 3.550,00</b>
Black	<b>3964K-BLK-017-IX</b>	Grey	463 mm	€ 6.449,00	<b>€ 3.250,00</b>
Grey	<b>3964K-HS745H-K4</b>	Orange	463 mm	€ 6.259,00	<b>€ 3.150,00</b>
Grey	<b>3964K-HS745H-K4-EX</b>	DEEP	690 mm	€ 6.649,00	<b>€ 3.550,00</b>
Grey	<b>3964K-HS745H-K4IX</b>	Grey	463 mm	€ 6.449,00	<b>€ 3.250,00</b>

± A 2000 x L 3920 x P 488 mm

± A 2000 x L 3920 x P 721 mm - **DEEP**



Disponibile anche in grigio

## Parete da officina MOBILIO a 5 elementi



Colore	Art.	Top	Profondità	Prezzo Listino	Prezzo PROMO
Black	<b>3964H-BLK</b>	Orange	463 mm	€ 4.199,00	<b>€ 2.690,00</b>
Black	<b>3964H-BLK-IX</b>	Grey	463 mm	€ 4.269,00	<b>€ 2.790,00</b>
Grey	<b>3964H</b>	Orange	463 mm	€ 4.199,00	<b>€ 2.690,00</b>
Grey	<b>3964HIX</b>	Grey	463 mm	€ 4.269,00	<b>€ 2.790,00</b>

± A 2000 x L 3635 x P 488 mm



Disponibile anche in grigio

## Parete da officina MOBILIO a 8 elementi



Colore	Art.	Top	Profondità	Prezzo Listino	Prezzo PROMO
Black	<b>3964E-BLK</b>	Orange	463 mm	€ 7.999,00	<b>€ 4.990,00</b>
Black	<b>3964E-BLK-IX</b>	Grey	463 mm	€ 8.249,00	<b>€ 4.990,00</b>
Grey	<b>3964E</b>	Orange	463 mm	€ 7.999,00	<b>€ 4.990,00</b>
Grey	<b>3964EIX</b>	Grey	463 mm	€ 8.249,00	<b>€ 4.990,00</b>

± A 2000 x L1 3819 x L2 2824 x P 488 mm



Disponibile anche in grigio

## Parete da officina MOBILIO a 2 elementi



Colore	Art.	Top	Profondità	Prezzo Listino	Prezzo PROMO
■	<b>3964K-BLK-021</b>		463 mm	€ 3.169,00	€ 1.750,00
■	<b>3964K-BLK-021-IX</b>		463 mm	€ 3.249,00	€ 1.750,00
■	<b>3964K-H1W2-K2</b>		463 mm	€ 3.169,00	€ 1.750,00
■	<b>3964K-H1W2-K2IX</b>		463 mm	€ 3.249,00	€ 1.750,00

± A 2000 × L 1960 × P 488 mm



## Parete da officina MOBILIO a 2 elementi



Colore	Art.	Top	Profondità	Prezzo Listino	Prezzo PROMO
■	<b>3964K-BLK-022</b>		463 mm	€ 3.259,00	€ 1.890,00
■	<b>3964K-BLK-022-IX</b>		463 mm	€ 3.299,00	€ 1.890,00
■	<b>3964K-H2W1-K1</b>		463 mm	€ 3.259,00	€ 1.890,00
■	<b>3964K-H2W1-K1IX</b>		463 mm	€ 3.299,00	€ 1.890,00

± A 2000 × L 2275 × P 488 mm



## Parete da officina MOBILIO a 3 elementi



Colore	Art.	Top	Profondità	Prezzo Listino	Prezzo PROMO
■	<b>3964K-BLK-005</b>		463 mm	€ 3.369,00	€ 1.680,00
■	<b>3964K-BLK-005-IX</b>		463 mm	€ 3.479,00	€ 1.780,00
■	<b>3964K-855-K3</b>		463 mm	€ 3.369,00	€ 1.680,00
■	<b>3964K-855-K3IX</b>		463 mm	€ 3.479,00	€ 1.780,00

± A 2000 × L 2040 × P 488 mm



## MOBILIO a 3 elementi



Colore	Art.	Top	Profondità	Prezzo Listino	Prezzo PROMO
■	<b>3964K-BLK-26</b>	■	458 mm	€ 2.402,00	<b>€ 1.450,00</b>
■	<b>3964K-BLK-26-IX</b>	■	458 mm	€ 2.489,00	<b>€ 1.550,00</b>
■	<b>3964K-SR9</b>	■	458 mm	€ 2.402,00	<b>€ 1.450,00</b>
■	<b>3964K-SR9-IX</b>	■	458 mm	€ 2.489,00	<b>€ 1.550,00</b>

± A 910 × L 2040 × P 458 mm



## MOBILIO a 3 elementi



Colore	Art.	Top	Profondità	Prezzo Listino	Prezzo PROMO
■	<b>3964K-BLK-002</b>	■	463 mm	€ 2.549,00	<b>€ 1.500,00</b>
■	<b>3964K-BLK-002-IX</b>	■	463 mm	€ 2.639,00	<b>€ 1.550,00</b>
■	<b>3964K-4R8</b>	■	463 mm	€ 2.549,00	<b>€ 1.500,00</b>
■	<b>3964K-4R8IX</b>	■	463 mm	€ 2.639,00	<b>€ 1.550,00</b>

± A 910 × L 2040 × P 463 mm



## MOBILIO a 2 elementi



Colore	Art.	Top	Profondità	Prezzo Listino	Prezzo PROMO
■	<b>3964K-BLK-007</b>	■	458 mm	€ 1.849,00	<b>€ 1.099,00</b>
■	<b>3964K-BLK-007-IX</b>	■	458 mm	€ 1.959,00	<b>€ 1.149,00</b>
■	<b>3964K-905</b>	■	458 mm	€ 1.849,00	<b>€ 1.099,00</b>
■	<b>3964K-905IX</b>	■	458 mm	€ 1.959,00	<b>€ 1.149,00</b>

± A 910 × L 1360 × P 458 mm



# NOVITÀ 2026

MADE IN  
GERMANY



## MOBILIO PRO

Design professionale.  
Massima funzionalità.  
Libertà di configurazione.

### LA NUOVA GENERAZIONE DI ARREDAMENTO MODULARE DA OFFICINA

**MOBILIO PRO** trasforma il tuo spazio di lavoro in un ambiente efficiente, ordinato e pronto ad ogni sfida.



MODULARE  
ED ESPANDIBILE



SOLIDO  
E DUREVOLE



PRATICO  
ED INTELLIGENTE



PENSATO PER  
I PROFESSIONISTI



Profondità del piano di lavoro

**69,7 cm**



**PENSILI  
SOFT-CLOSE**  
fino a 40 Kg

**CASSETTI AD  
ESTRAZIONE TOTALE**  
fino a 180 Kg

**STRUTTURA  
IN ACCIAIO**  
spessore 1,5 mm

**PANNELLO  
PORTA UTENSILI**  
foratura quadrata

**PIANO IN FAGGIO  
MASSICCIO**  
spessore 40 mm

**MONTAGGIO  
SEMPLICE**

**ALLINEAMENTO  
PRECISO**

**TRASPORTO  
SEMPLICE**

**PASSAGGIO CAVI  
INTEGRATO**

**ATTACCO  
PNEUMATICO**

**FLESSIBILE ED  
ESPANDIBILE**

**COLORI  
SU RICHIESTA**

SFOGLIA LA  
BROCHURE





## Contenitori per uso generale

5 pezzi

Art.	Dimensioni	Δ	Prezzo Listino	Prezzo PROMO
198.005.102	A 90 x L 75 x P 50 mm	30 g / 1 pz.	<del>€ 29,00</del>	<b>€ 13,50</b>



Art.	Descrizione	Prezzo Listino	Prezzo PROMO
1 145.126.060	Supporto per trapano Ø 60 mm	€ 15,50	<b>€ 5,30</b>
2 145.126.080	Supporto per trapano Ø 80 mm	€ 10,00	<b>€ 6,00</b>
3 145.129.227	Supporto per 10 chiavi	€ 25,00	<b>€ 15,00</b>
4 145.129.390	Supporto per 12 cacciaviti	€ 15,00	<b>€ 10,50</b>
5 145.130.200	Supporto per 14 punte da trapano	€ 11,00	<b>€ 7,50</b>
6 145.130.390	Supporto per 28 punte da trapano	€ 21,00	<b>€ 14,50</b>



## Ripiano per lattine

Pratica soluzione di stoccaggio da appendere alla parete perforata.

Art.	Dimensioni	Δ	Prezzo Listino	Prezzo PROMO
3964-29-01	A 100 x L 330 x P 100 mm	710 g	<del>€ 27,80</del>	<b>€ 23,00</b>



## Scatole di plastica blu e ripiano

Scatole di plastica blu disponibili in 3 dimensioni (Ripiano 3964-29-11 **1** è necessario per il montaggio)

Art.	Dimensioni	Δ	Prezzo Listino	Prezzo PROMO
1 3964-29-11	A 54 x L 440 x P 15.5 mm	310 g	<del>€ 6,20</del>	<b>€ 4,50</b>
2 3964-29-14	A 75 x L 105 x P 140 mm	50 g	<del>€ 7,00</del>	<b>€ 5,50</b>
3 3964-29-15	A 125 x L 140 x P 220 mm	150 g	<del>€ 17,50</del>	<b>€ 13,50</b>
4 3964-29-16	A 125 x L 140 x P 270 mm	200 g	<del>€ 18,30</del>	<b>€ 14,90</b>

## Set di supporti, 22 pezzi

3 x Art. 145.111.035, L = 35 mm  
 4 x Art. 145.111.070, L = 70 mm  
 3 x Art. 145.111.135, L = 135 mm  
 2 x Art. 145.112.035, L = 35 mm  
 2 x Art. 145.112.075, L = 75 mm  
 2 x Art. 145.112.150, L = 150 mm  
 2 x Art. 145.125.055, L = 55 mm  
 1 x Art. 145.126.060, Ø = 60 mm  
 1 x Art. 145.129.390, per 12 giraviti  
 1 x Art. 145.129.227, per 10 chiavi  
 1 x Art. 145.130.200, per 14 punte da trapano



Art.	Δ g	Prezzo Listino	Prezzo PROMO
145.100.900	2270	<del>€ 81,00</del>	<b>€ 64,00</b>



Art.	Descrizione	Prezzo Listino	Prezzo PROMO
1 145.111.035	Gancio 35 mm	€ 3,70	<b>€ 2,50</b>
2 145.111.070	Gancio 87 mm	€ 3,70	<b>€ 2,90</b>
3 145.111.135	Gancio 150 mm	€ 4,90	<b>€ 3,90</b>
4 145.112.035	Gancio doppio 35 mm	€ 5,00	<b>€ 3,50</b>
5 145.112.050	Gancio doppio 87 mm	€ 5,00	<b>€ 3,50</b>
6 145.112.075	Gancio doppio 150 mm	€ 5,00	<b>€ 3,60</b>

## Porta rotolo

Adatto per installazione su pareti forate o carrelli forati

Diametro tubo = 20 mm

Adatto a rotoli di carta fino a diametro 300 mm



Art.	Dimensioni	Δ	Prezzo Listino	Prezzo PROMO
145.143.010	A 150 x L 300 x P 220 mm	1,6 kg	<del>€ 67,00</del>	<b>€ 52,00</b>

## Vano porta oggetti

Adatto per installazione su pareti forate o carrelli forati



Art.	Dimensioni	Δ	Prezzo Listino	Prezzo PROMO
145.143.011	A 60 x L 215 x P 90 mm	500 g	<del>€ 18,90</del>	<b>€ 15,00</b>

## Vano portaoggetti con maniglia a 8 scomparti

Adatto per installazione su pareti forate o carrelli forati

Con pratica maniglia  
 Con divisori per 8 bombolette



Art.	Dimensioni	Δ	Prezzo Listino	Prezzo PROMO
145.143.012	A 60 x L 300 x P 90 mm	2,5 kg	<del>€ 115,00</del>	<b>€ 89,00</b>

## Cestino

Adatto per installazione su pareti forate o carrelli forati



Art.	Dimensioni	Δ	Prezzo Listino	Prezzo PROMO
145.143.013	A 300 x L 300 x P 160 mm	3,5 kg	<del>€ 63,00</del>	<b>€ 49,00</b>

## VASCHETTE PER CASSETTI



Misure vaschette  
 No. 1 rossa: 45x54x54 mm  
 No. 2 gialla: 45x108x54 mm  
 No. 3 blu: 45x108x108 mm  
 No. 4 grigio: 45x108x216 mm

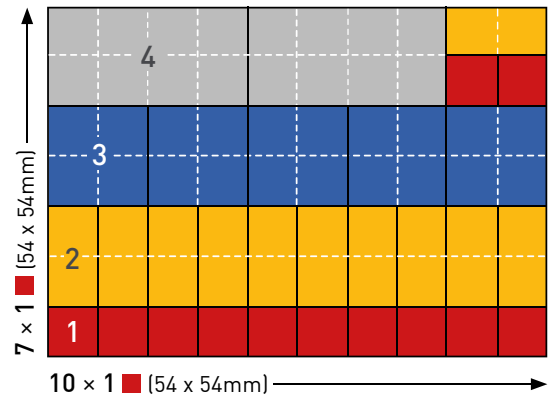

Art. 198.001.001

### Set di vaschette, 30 pezzi

Disposizione ideale per un cassetto  
 - 12x vaschette No. 1, rosse  
 - 11x vaschette No. 2, gialle  
 - 5x vaschette No. 3, blu  
 - 2x vaschette No. 4, grigie

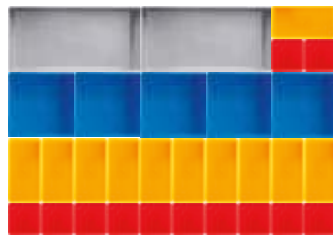

€ 29,00

Listino € 42,40



Art. 198.001.002

### Set di vaschette, 21 pezzi

Disposizione ideale per un cassetto  
 - 6x vaschette No. 1, rosse  
 - 6x vaschette No. 2, gialle  
 - 5x vaschette No. 3, blu  
 - 4x vaschette No. 4, grigie



€ 26,00

Listino € 36,10

Art. 198.001.003

### Set di vaschette, 23 pezzi

Disposizione ideale per un cassetto  
 - 12x vaschette No. 1, rosse  
 - 3x vaschette No. 2, gialle  
 - 3x vaschette No. 3, blu  
 - 5x vaschette No. 4, grigie

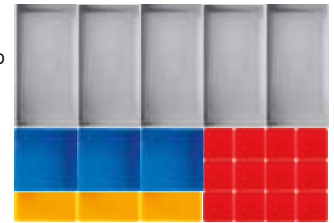

€ 26,00

Listino € 36,10

Art. 198.001.004

### Set di vaschette, 22 pezzi

Disposizione ideale per un cassetto  
 - 4x vaschette No. 1, rosse  
 - 5x vaschette No. 2, gialle  
 - 12x vaschette No. 3, blu  
 - 1x vaschette No. 4, grigie

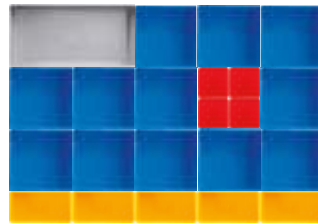

€ 26,00

Listino € 36,10

Art. 198.001.005

### Set di vaschette, 26 pezzi

Disposizione ideale per un cassetto  
 - 4x vaschette No. 1, rosse  
 - 15x vaschette No. 2, gialle  
 - 5x vaschette No. 3, blu  
 - 2x vaschette No. 4, grigie

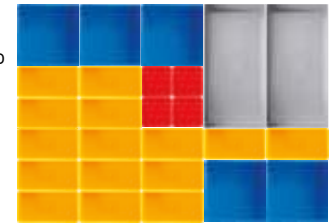

€ 26,00

Listino € 36,10



### Lampada a LED sottopensile

- Le luci sono dotate di magneti e alette di fissaggio, quindi possono essere posizionate ovunque  
 - Entrambe le luci possono anche essere collegate in serie  
 - Cavo principale da 5 m, cavo di connessione 35 cm



Art. n°	Misure / Peso	Listino	Promo
32077-60	590 x 124 x 43 mm / 1,2 Kg	€ 148,00	€ 115,00
32077-120	1200 x 124 x 43 mm / 2,3 Kg	€ 229,00	€ 169,00



Accessori incl.



# MOBILIO BLACK

Arreda la tua officina!



**VISITA IL SITO  
E SCOPRI IL CONFIGURATORE**

**[mobilio-configurator.kraftwerktools.com](http://mobilio-configurator.kraftwerktools.com)**

**Semplice! Solo 4 passaggi:**

**Passo  
1**

Scegli  
dimensione  
e modelli



**Passo  
2**

Scegli i tuoi  
utensili  
professionali



**Passo  
3**

Scegli gli  
accessori

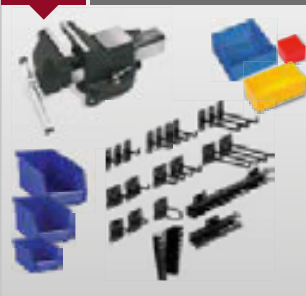

**Passo  
4**

La tua officina  
**MOBILIO**  
personalizzata





# KRAFTWERK®

FAVORITE TOOLS SINCE 1979

## NAUTIC LINE

Soluzioni professionali per la sicurezza e la manutenzione a bordo

Navigare in sicurezza richiede preparazione e strumenti affidabili. Il Progetto Nautic Line Kraftwerk nasce per offrire soluzioni professionali per la manutenzione e l'emergenza a bordo, con utensili selezionati in collaborazione con esperti del settore.

# NAUTIC PRO LINE

La soluzione completa per professionisti del mare

**Struttura robusta:** resistente agli urti e alle condizioni estreme.

**Chiusura a tenuta stagna:** massima protezione contro gli agenti esterni IP66.

**Vani organizzati:** facilitano l'accesso rapido agli utensili.

Un assortimento completo di più di 100 utensili selezionati per interventi anche complessi oltre a lubrificante, nastro isolante e nastro autoagglomerante per riparazione tubi.

Progettata in polipropilene 100% rigenerato ad alta resistenza, rappresenta la scelta ideale per l'utente professionale che ricerca una valigia ermetica robusta, funzionale e attenta alla tutela dell'ambiente.

100%  
PLASTIC  
FREE

415 x 280 x 190 mm  
16.33 x 11.02 x 7.48 inch



**KNAUTICPRO**

€ **589,00**

Listino € ~~841,00~~

**VIDEO**  
presentazione  
di Sergio Davì



# NAUTIC BASIC LINE

Essenziale e compatta per interventi rapidi a bordo



**Chiusura ermetica:** protezione contro acqua e umidità IP66.  
**Materiali resistenti:** costruita per durare in ambienti marini.  
**Design compatto:** facile da stivare in spazi ridotti.

Include una selezione di utensili fondamentali per la manutenzione ordinaria e le piccole emergenze oltre a lubrificante, nastro isolante e nastro autoagglomerante per la riparazione dei tubi.

100%  
PLASTIC  
FREE

Realizzata in polipropilene 100% rigenerato, combina leggerezza e resistenza agli spruzzi, offrendo una soluzione compatta ed ecosostenibile per chi opera in ambiente nautico.

415 x 280 x 125 mm  
16.33 x 11.02 x 4.92 inch

**KNAUTICBASIC**

€ **299,00**

Listino

€ ~~427,00~~



Art. 3944

### Valigia di utensili PRO LINE, 1/4", 123 pezzi

- Gli utensili sono riposti in vassoi in schiuma ad alta densità (EVA) con superficie in simil fibra di carbonio
- Chiavi combinate da 8 a 19 mm
- Chiave a cricchetto 1/4", 45 denti
- Chiavi a bussola 1/4" da 3,5 a 14 mm

133 x 400 x 270 mm | 6,5 kg

€ 265,00

Listino € 339,00

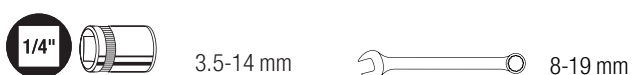

Art. 3946

### Valigia di utensili PRO LINE, 1/4", 151 pezzi

- Gli utensili sono riposti in vassoi in schiuma ad alta densità (EVA) con superficie in simil fibra di carbonio
- Chiavi combinate da 8 a 19 mm
- Chiave a cricchetto 3/8", 45 denti
- Chiavi a bussola 1/4" da 3,5 a 7 mm
- Chiavi a bussola 3/8" da 8 a 24 mm

323 x 433 x 149 mm | 10 kg

€ 379,00

Listino € 519,00

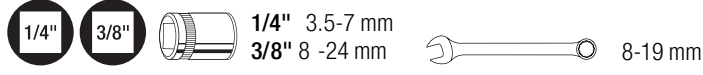

Art. 3948

**Valigia di utensili PRO LINE, 1/4" + 1/2", 263 pezzi**

- Gli utensili sono riposti in vassoi in schiuma ad alta densità (EVA) con superficie in simil fibra di carbonio
  - Chiavi combinate da 8 a 22 mm
  - Chiavi a cricchetto 1/4"+1/2", 45 denti
  - Chiavi a bussola 1/4" da 3,5 a 14 mm
  - Chiavi a bussola 1/2" da 10 a 32 mm
- 365 x 489 x 178 mm | 14,2 kg

**€ 495,00**  
Listino € 720,00



**PRO LINE**

**VALIGIE IN ALLUMINIO  
CON UTENSILI PROFESSIONALI**

- PROTEZIONE LATERALE ANTI URTO
- VASSOI ANTI ROVESCIMENTO (EVA MATERIALE ESPANSO AD ALTA DENSITÀ CON SUPERFICIE IN SIMIL FIBRA DI CARBONIO)
- APPOSITE TASCHE CON ELASTICI

**QUALITÀ TOP!!!**



1/4" 1/2" 1/4" 4 mm CrV  
1/4" 1/2" 1/4" 3.5-14 mm  
1/2" 1 0-32 mm  
1/4" 4 mm   
 8-22 mm



# BASIC LINE

## VALIGIE IN ALLUMINIO CON UTENSILI PROFESSIONALI

- PROTEZIONE LATERALE ANTI URTO
- VASSOI ANTI ROVESCIMENTO (EVA MATERIALE ESPANSO AD ALTA DENSITÀ CON SUPERFICIE LAMINATA)
- APPOSITE TASCHE CON ELASTICI
- NUOVO DESIGN

Art. 202.143.000

### Valigia di utensili B143, 1/4" + 3/8", 102 pezzi

- Chiavi combinate da 8 a 19 mm
- Chiave a cricchetto 3/8", 45 denti
- Chiavi a bussola 1/4" da 4 a 9 mm
- Chiavi a bussola 3/8" da 10 a 24 mm
- Tappetino per le ginocchia

375 x 325 x 160 mm | 7,9 kg

€ 210,00

Listino € 280,00



Art. 202.147.000

**Valigia di utensili B147, 1/4" + 1/2", 158 pezzi**

- Chiavi combinate da 8 a 22 mm
- Chiavi a cricchetto 1/4"+1/2", 45 denti
- Chiavi a bussola 1/4" da 4 a 14 mm
- Chiavi a bussola 1/2" da 10 a 32 mm
- Tappetino per le ginocchia

470 x 375 x 160 mm | 13,9 kg

€ **399,00**  
Listino € **515,00**



Art. 202.100.100

### Valigia di utensili B100, ABS, 1/4" + 1/2", 170 pezzi

- Chiavi combinate da 8 a 22 mm
- Chiavi a cricchetto 1/4" + 1/2", 45 denti
- Chiavi a bussola 1/4" da 4 a 14 mm
- Chiavi a bussola 1/2" da 13 a 32 mm
- Chiave di costruzione per cilindro profilato e tondo 17 + 22 mm

464 x 370 x 178 mm | 13,8 kg

€ 439,00

Listino € 625,00



Art. 206.100.000

### Cassettiera trasportabile con utensili universali 1/4" + 1/2", 100 pezzi

- Struttura robusta con grande scomparto e 4 cassette completamente estraibili
- Chiusura centralizzata
- Chiavi a cricchetto da 8 a 19 mm
- Chiavi a cricchetto 1/4" + 1/2", 45 denti
- Chiavi a bussola 1/4" da 4 a 14 mm
- Chiavi a bussola 1/2" da 10 a 32 mm

533 x 340 x 219 mm | 20,25 kg



€ 349,00

Listino € 499,00



Art. 1046E

### Cassettiera trasportabile, VUOTA



€ 99,00

Listino € 145,00



# NOVITÀ 2026



## BASIC LINE

Art. 206.000.100

### Cassetta di utensili attrezzata BASIC LINE, 1/4"+1/2", 106 pezzi

- Chiavi a bussola esagonali da 1/4": 3,5 - 4 - 5 - 6 - 7 - 8 - 9 - 10 - 11 - 12 - 13 mm
- Prolunga da 1/4" 50 mm
- Snodo cardanico da 1/4"
- Chiave a cricchetto reversibile da 1/4"
- Set di bit da 1/4", 31 pezzi
- Portabit da 1/4" per cacciavite
- Chiavi a bussola esagonali da 1/2": 10 - 13 - 14 - 15 - 16 - 17 - 18 - 19 - 21 - 22 - 24 - 27 - 30 - 32 mm
- Prolunga da 1/2" 125 mm
- Snodo universale da 1/2"
- Chiave a cricchetto reversibile da 1/2"
- Chiave combinata: 8 - 9 - 10 - 11 - 12 - 13 - 14 - 15 - 17 - 19 mm
- Set di chiavi a bussola TX, 9 pz: T10 - T50 mm
- Set di chiavi esagonali, 9 pz.: 1,5-10 mm
- Giraviti intaglio: 2,5 - 5 mm
- Giraviti PH: PH1 - PH2
- Giravite cercafase 110-250 V
- Pinza universale 180 mm
- Pinza regolabile 250 mm
- Pinza becchi mezzotondi 200 mm
- Forbici universali 150 mm
- Martello tedesco DIN 1041 300 g
- Cacciaspina verniciato 3 mm x 125 mm
- Bulino verniciato No. 2 120 mm
- Flessometro 3 m

**COMPATTA FUORI...**



**COMPLETA DENTRO**



Dimensioni:  
Larghezza 448 mm  
Altezza 250 mm  
Profondità 235 mm  
Peso 13 kg



€ **189,00**

**PREZZO LANCIO**

Art. 1994

### Valigetta portautensili in alluminio Kraftwerk di alta qualità

- In alluminio
- Con protezione dei bordi in metallo

451 x 331 x 15 mm | 4 kg

€ 57,00  
Listino € 71,00



Art. 201.390.000

### Valigia di utensili P390, ABS, VUOTA

- 2 pannelli rimovibili porta attrezzi
- Fondo con divisori modulari
- Numerose tasche
- Compartimenti per documenti e materiale da scrittura

499 x 203 x 425 mm | 5,48 kg

€ 145,00  
Listino € 195,00



Art. 201.395.000

### Valigia di utensili P395, ABS, trolley, VUOTA

- Manico telescopico in gomma, 0 - 565 mm
- 2 Ruote
- 2 pannelli rimovibili porta attrezzi
- Fondo con divisori modulari
- Numerose tasche
- Compartimenti per documenti e materiale da scrittura

472 x 125 x 363 mm | 6 kg

€ 179,00  
Listino € 225,00



# LA PIÙ VENDUTA



Art. 204.104.800

## BASIC LINE

**Set di chiavi a bussola BASIC LINE,  
1/4" + 3/8" + 1/2", 200 pezzi**

- Chiavi a cricchetto 1/4" + 3/8" + 1/2"
- Chiavi a bussola 1/4" da 4 a 14 mm
- Chiavi a bussola 3/8" da 10 a 19 mm
- Chiavi a bussola 1/2" da 10 a 32 mm
- Inserti ad esagono cavo da 1/4": 3 - 4 - 5 - 5,5 - 6 - 7 - 8 mm

445 x 330 x 90 mm | 9,1 kg



€ **145,00**  
Listino € 205,00

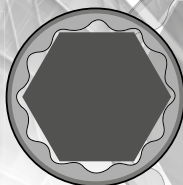

**SURFACE™**

**BUSSOLE CON IMPRONTA SURFACE  
NON DANNEGGIANO L'ESAGONO!**

Art. 204.100.000

**Set di chiavi a bussola  
BASIC LINE,  
1/4", 26 pezzi**

- Chiave a cricchetto 1/4"
- Chiavi a bussola 1/4"  
da 4 a 13 mm

165 x 32 x 89 mm | 576 g

€ 22,00

Listino € 32,00



Art. 204.101.000

**Set di chiavi a bussola BASIC LINE, 1/4", 42 pezzi**

- Chiave a cricchetto 1/4"
- Chiavi a bussola  
da 4 a 14 mm
- Inserti 1/4"

250 x 150 x 51 mm | 1,3 kg

€ 38,90

Listino € 74,00



# BASIC LINE

Art. 204.101.001

**Set di chiavi a bussola  
BASIC LINE, 1/4", 82 pezzi**

- Chiave a cricchetto 1/4"
- Chiavi a bussola 1/4" da 4 a 14 mm
- Inserti 1/4"

250 x 150 x 51 mm | 1,4 kg

€ 38,90

Listino € 74,00



Art. 204.102.100

**Set di chiavi a bussola  
BASIC LINE,  
3/8", 26 pezzi**

- Chiave a cricchetto 3/8"
- Chiavi a bussola 3/8"  
da 6 a 22 mm

295 x 215 x 75 mm | 2,66 kg

€ 63,50

Listino € 99,00



Art. 204.102.200

**Set di chiavi a bussola  
BASIC LINE, 1/2", 22 pezzi**

- Chiavi a cricchetto 1/2"
- Chiavi a bussola 1/2"  
da 10 a 32 mm

295 x 215 x 75 mm | 3,8 kg

€ 79,00

Listino € 123,00



Art. 204.103.600

**Set di chiavi a bussola BASIC LINE, 1/4" + 1/2", 80 pezzi**

- Chiavi a cricchetto 1/4" + 1/2", 45 denti
- Chiavi a bussola 1/4" da 4 a 14 mm
- Chiavi a bussola 1/2" da 15 a 32 mm

380 x 302 x 85 mm | 5,85 kg



**€ 132,00**  
Listino ~~€ 175,00~~

**BASIC LINE**

Art. 204.103.500

**Valigia di utensili BASIC LINE, 1/4" + 3/8", 96 pezzi**

- Chiave combinate da 8 a 19 mm
- Chiavi a cricchetto 1/4" + 3/8"
- Chiavi a bussola 1/4" da 4 a 9 mm
- Chiavi a bussola 3/8" da 10 a 19 mm

380 x 302 x 85 mm | 5 kg



**€ 129,90**  
Listino ~~€ 167,00~~

Art. 204.104.100

**Valigia di utensili BASIC LINE, 3/8", 90 pezzi**

- Chiavi combinate da 8 a 19 mm
- Chiave a cricchetto 3/8"
- Chiavi a bussola da 6 a 24 mm

410 x 353 x 93 mm | 6,15 kg



**€ 145,00**  
Listino ~~€ 190,00~~

Art. 3404-51

**Serie di chiavi combinate a cricchetto reversibili, 6 pezzi**

- Misure: 8-10-12-13-17-19 mm
- In confezione di tela canvas
- Leva di inversione integrata
- Con 72 denti
- Lucide nichelate e cromate

€ 96,00

Listino € 137,00

**REVERSIBILI**

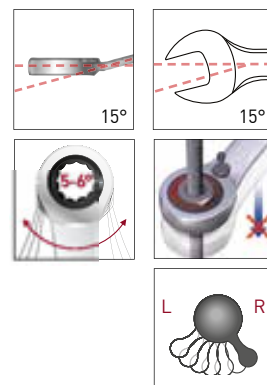

Art. 3400-50

**Serie di chiavi combinate a cricchetto, 4 pezzi**

- Misure: 10-13-17-19 mm
- 72 denti
- Lucide nichelate e cromate
- In scatola di cartone

€ 51,00

Listino € 74,00

**CRICCHETTO**

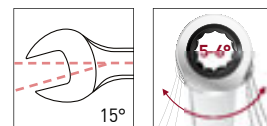

Art. 3403-51

**Serie di chiavi combinate a cricchetto snodate, 6 pezzi**

- Con 72 denti
- Lucide nichelate e cromate
- Misure: 8-10-12-13-17-19 mm
- In confezione di tela canvas

€ 113,00

Listino € 158,00

**SNODATE**

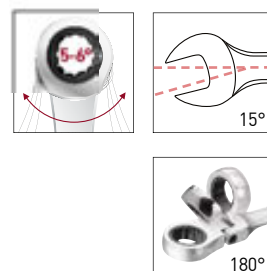
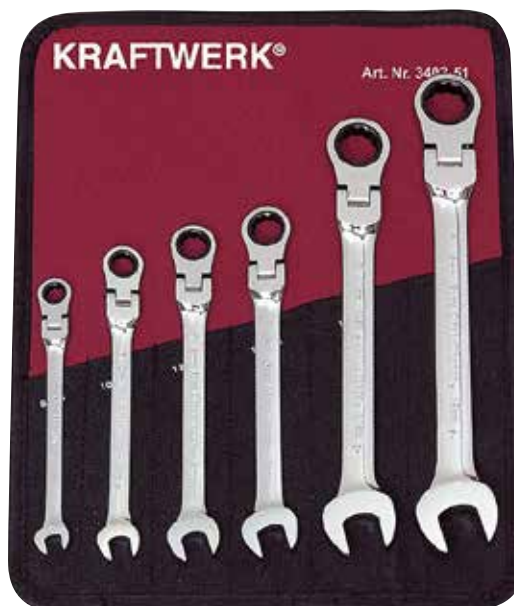

Art. 3557R

**Serie di chiavi combinate,  
18 pezzi**

- In confezione di tela canvas
- Misure: 5,5-6-7-8-9-10-11-12-13-14-15-16-17-18-19-20-21-22 mm
- Lucida nichelata e cromata

€ **74,00**

Listino € ~~115,00~~

**COMBinate**



Art. 3558R

**Serie di chiavi combinate,  
4 pezzi**

- In confezione di tela canvas
- Misure: 24-27-30-32 mm
- Lucida nichelata e cromata

€ **55,00**

Listino € ~~91,00~~

**COMBinate**



Art. 3554R

**Serie di chiavi combinate,  
26 pezzi**

- In confezione di tela canvas
- Misure: 5,5-6-7-8-9-10-11-12-13-14-15-16-17-18-19-20-21-22-23-24-25-26-27-28-30-32 mm
- Lucida nichelata e cromata

€ **184,00**

Listino € ~~290,00~~

**COMBinate**



## Cricchetti reversibili BASIC LINE

- DIN 3122 / ISO 3315
- Leva senso orario/antiorario integrata
- Meccanismo di estrazione veloce degli inserti
- 72 denti con angolo di ritorno di 5°
- Manico ergonomico antiscivolo a 2 componenti
- Per bussole, inserti, etc. con attacco quadrato DIN 3120 - C 6.3, ISO 1174

Art. n°	Descrizione	L	Listino	Promo
303.100.000	Reversibile, 1/4"	152 mm	€ 26,00	€ 17,50
303.100.100	Reversibile, 3/8"	188 mm	€ 32,00	€ 21,90
303.100.200	Reversibile, 1/2"	255 mm	€ 39,00	€ 27,50



## Cricchetti reversibili PRO LINE

- DIN 3122 / ISO 3315
- Leva senso orario/antiorario integrata
- Meccanismo di estrazione veloce degli inserti
- 72 denti con angolo di ritorno di 5°
- Manico ergonomico antiscivolo a 2 componenti
- Per bussole, inserti, etc. con attacco quadrato DIN 3120 - C 6.3, ISO 1174

Art. n°	Descrizione	L	Listino	Promo
303.200.000	Reversibile, 1/4"	146 mm	€ 44,00	€ 27,00
303.200.100	Reversibile, 3/8"	200 mm	€ 52,00	€ 35,50
303.200.200	Reversibile, 1/2"	251 mm	€ 72,00	€ 45,50



## Chiave a rullino

- Testa a forchetta inclinata a 15°
- Versione svedese con mandrino
- Con scala graduata
- Cromo vanadio
- DIN 3117 / ISO 6787



Art. n°	Apertura	Lunghezza	Listino	Promo
2404	0 - 14 mm	100 mm	€ 13,60	€ 10,00
2406	0 - 20 mm	150 mm	€ 14,90	€ 10,00
2408	0 - 25 mm	200 mm	€ 18,20	€ 12,50
2410	0 - 30 mm	250 mm	€ 19,90	€ 14,00
2412	0 - 35 mm	300 mm	€ 28,00	€ 19,00
2415	0 - 45 mm	375 mm	€ 59,00	€ 42,00
2418	0 - 55 mm	400 mm	€ 103,00	€ 73,00

Art. 330990

**Set di chiavi a bussola, 1/2", Combi, 10 pezzi**

- Su pratica guida magnetica in alluminio
- Misure:  
Millimetri: 10-11-12-13-14-15-16-17-18-19  
Pollici: 3/8"-7/16"-15/32"1/2"-19/32"-5/8"-3/4"  
Torx: E12-E14-E16-E18-E20-E22-E24  
Xzn: M12-M14-M16-M18



**COMBI**

€ 45,00

Listino € 67,00

Art. 330991

**Set di chiavi a bussola, 1/2", Combi, 7 pezzi**

- Su pratica guida magnetica in alluminio
- Misure:  
Millimetri: 20-21-22-24-27-30-32  
Pollici: 25/32"-13/16"-7/8"-15/16"-1-1/16"-1-3/16"-1-1/4"  
Torx: E26-E28-E30-E34-E38-E40



**COMBI**

€ 54,00

Listino € 81,00

Art. 130990

**Set di chiavi a bussola, 1/4", Combi, 13 pezzi**

- Su pratica guida magnetica in alluminio
- Misure:  
Millimetri: 4-4.5-5-5.5-6-7-8-9-10-11-12-13-14  
Pollici: 5/32"-7/32"-1/4"-5/32"-5/16"-11/32"-3/8"-7/16"-15-32"-12"  
Torx: E5-E6-E8-E10-E12-E14-E16-E18  
Xzn: M5-M6-M8-M9-M10- M12-M14-M16-M18



**COMBI**

€ 35,50

Listino € 53,00

Art. 101990

**Set di chiavi a bussola lunghe 1/4", 12 pezzi**

- Su pratica guida magnetica in alluminio
- Misure: 4-4.5-5-5.5-6-7-8-9-10-11-12-13 mm



€ 39,00

Listino € 61,00

Art. 320099

**Set di chiavi a bussola, 1/2", E-TX, 8 pezzi**

- Su pratica guida magnetica in alluminio
- Misure: E10-E12-E14-E16-E18-E20-E22-E24



€ 46,00

Listino € 65,00

Art. 326099

**Set di chiavi a bussola con inserto esagonale, 1/2", 8 pezzi**

- Su pratica guida magnetica in alluminio
- Misure: 5-6-7-8-10-12-14-17 mm



€ 58,00

Listino € 92,00

# NOVITÀ 2026



*La precisione non è una sensazione.  
È UNO STANDARD.*

## NUOVA GENERAZIONE

La nuova generazione di chiavi dinamometriche Clicker



### **TESTA A CRICCHETTO A 72 DENTI**

Meccanismo diretto e robusto per una trasmissione della coppia precisa e affidabile



### **FINESTRA DI LETTURA A DOPPIA SCALA**

Visualizzazione chiara e immediata dei valori in Nm e lbf-in



### **REGOLAZIONE PRECISA E BLOCCO SICURO**

Sistema di regolazione semplice ed intuitivo con meccanismo di blocco per evitare variazioni accidentali della coppia impostata



### **NUOVA CONFEZIONE IN ABS**

**Quando il serraggio è fondamentale, improvvisare non è un'opzione.**

La nuova serie di chiavi dinamometriche a scatto KRAFTWERK offre precisione certificata, feedback chiaro e controllo totale, ogni singola volta.

- Precisione certificata  $\pm 3\%$  (DIN EN ISO 6789-1:2017)
- Scatto chiaramente udibile e percepibile al raggiungimento della coppia target
- Impugnatura ergonomica a 2 componenti con meccanismo di bloccaggio
- Design industriale robusto per l'uso professionale quotidiano

Trova la soluzione  
più adatta alle tue  
esigenze

**PRECISIONE  
CERTIFICATA**  
**±3%**  
CONFORME AGLI STANDARD  
INTERNAZIONALI



Art. n°	Descrizione	Listino	Promo
1	304.400.005 Chiave dinamometrica Clicker 1/4" 1-5 Nm	€ 131,00	€ 88,00
2	304.400.025 Chiave dinamometrica Clicker 1/4" 5-25 Nm	€ 126,00	€ 88,00
3	304.400.050 Chiave dinamometrica Clicker 3/8" 10-50 Nm	€ 130,00	€ 99,00
4	304.400.100 Chiave dinamometrica Clicker 1/2" 20-100 Nm	€ 155,00	€ 103,00
5	304.400.200 Chiave dinamometrica Clicker 1/2" 40-200 Nm	€ 163,00	€ 110,00
6	304.400.350 Chiave dinamometrica Clicker 1/2" 50-350 Nm	€ 174,00	€ 125,00
7	304.400.600 Chiave dinamometrica Clicker 3/4" 100-600 Nm	€ 916,00	€ 598,00
8	304.400.999 Chiave dinamometrica Clicker 3/4" 200-1000 Nm	€ 1.010,00	€ 659,00

**DALLA MECCANICA DI PRECISIONE ALLE APPLICAZIONI PIÙ GRAVOSE:  
UN UNICO SISTEMA, COPERTURA COMPLETA.**

# CHIAVI DINAMOMETRICHE ERGOKRAFT



**PRECISIONE PROFESSIONALE  
CONTROLLO ASSOLUTO**

## Chiave dinamometrica ERGOKRAFT

- Cassa in acciaio temprato
- Rilasci di coppia chiaramente udibili
- Manico ergonomico a 2 componenti
- Incluso test di certificazione DIN EN ISO 6789 -2:2017 con numero di serie univoco
- Serraggio preciso per minimo 5.000 cicli
- Scale di valori in Nm e Lb.ft.

Art. n°	Descrizione	Listino	Promo
3231	1/4", 2,5-12 Nm, 20-105 Lb.in, 285 mm	€ 127,00	€ 85,00
3232	1/4", 4-20 Nm, 30-180 Lb.in, 285 mm	€ 122,00	€ 84,00
3233	3/8", 10-60 Nm, 9-45 Lb.ft, 383 mm	€ 134,00	€ 96,00
3234	3/8", 25-125 Nm, 20-90 Lb.ft, 438 mm	€ 150,00	€ 99,50
3235	1/2", 40-200 Nm, 30-150 Lb.ft, 463 mm	€ 158,00	€ 107,00
3236	1/2", 65-335 Nm, 50-250 Lb.ft, 523 mm	€ 169,00	€ 121,00
3237	3/4", 160-800 Nm, 120-600 Lb.ft, 1040 mm	€ 889,00	€ 581,00



**PRECISIONE  
+/- 4%**

**FINO AD ESAURIMENTO SCORTE**

# KRAFTWERK®

FAVORITE TOOLS SINCE 1979

## *Pinze Professionali HIGHTECH*

GRIP PERFETTO.  
MASSIMA POTENZA.  
CONTROLLO ASSOLUTO.



### **CARATTERISTICHE**

- In lega di acciaio forgiato
- Temperate a bagno d'olio con taglienti di precisione induriti ad induzione
- Finitura titanio antiriflesso
- Manici Soft-Grip ergonomici a 3 componenti
- Massima presa e comfort
- Protezione agli urti integrata

*Qualità e tecnologia professionale*

 **MADE IN  
GERMANY**

## Pinza universale, Hightech

- Formato americano
- Forgiata in acciaio speciale
- Leva migliorata e precisa
- Per il taglio di fili morbidi e duri
- Taglienti induriti a induzione
- Utile come chiave M8 - M10 / Ø 11 - 17 mm
- Zona grip per materiali rotondi e piatti
- Impugnatura a 3 componenti

Art. n°	Descrizione	Listino	Promo
4271-165	165 mm / 6,1/2"	€ 29,50	€ 23,90
4271-180	180 mm / 7"	€ 33,00	€ 27,00
4271-205	205 mm / 8"	€ 34,50	€ 27,90

 Made in Germany



DIN ISO 5746

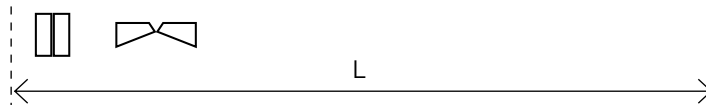

## Tronchese a taglio diagonale Hightech

- Per il taglio di fili morbidi e duri
- Forgiato in acciaio speciale
- Leva migliorata e precisa
- Taglienti di precisione
- Funzione antiscivolo
- Taglienti induriti a induzione
- Impugnatura a 3 componenti

Art. n°	Descrizione	Listino	Promo
4272-145	145 mm / 5,3/4"	€ 32,00	€ 25,60
4272-160	160 mm / 6,1/2"	€ 38,00	€ 29,50
4272-180	180 mm / 7"	€ 42,00	€ 34,50

 Made in Germany



DIN ISO 5749

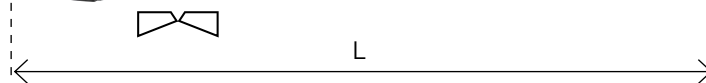

Art. 4274-200

## Tronchese antisforzo a taglio diagonale Hightech

- 200 mm / 8"
- Per il taglio di fili morbidi e duri
- Anche per legare la rete d'acciaio
- Forgiato in acciaio speciale
- Leva migliorata e precisa
- Taglienti di precisione
- Taglienti induriti a induzione



**€ 43,50**  
Listino € 55,00

 Made in Germany



DIN ISO 5749

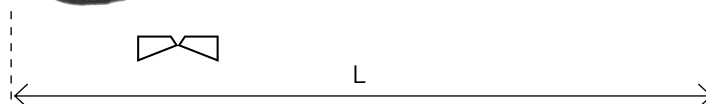

**Pinza a becchi mezzotondi, Hightech**

- Per il taglio di fili morbidi e duri
- Forgiata in acciaio speciale
- Leva migliorata e precisa
- Taglienti interni seghettati
- Taglienti induriti a induzione
- Impugnatura a 3 componenti

 **Made in Germany**

Art. n°	Descrizione	Listino	Promo
4275-170	170 mm / 6,3/4"	€ 32,00	€ 25,90
4275-205	205 mm / 8"	€ 42,00	€ 31,50



DIN ISO 5745

Art. 4276-205

**Pinza a becchi mezzotondi lunghi piegati a 45° Hightech**

- 205 mm / 8"
- Per il taglio di fili morbidi e duri
- Forgiata in acciaio speciale
- Leva migliorata e precisa
- Taglienti interni seghettati
- Taglienti induriti a induzione
- Impugnatura a 3 componenti

 **Made in Germany**

**€ 34,50**  
Listino € 44,00

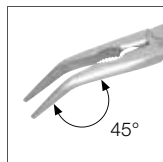

DIN ISO 5745

Art. 308.000.000

**Set di 4 pinze HIGHTECH**

- Pinza universale, 180 mm (Art. 4271-180)
- Tronchese a taglio diagonale, 180 mm (Art. 4272-180)
- Pinza a becchi mezzotondi, 205 mm (Art. 4275-205)
- Pinza regolabile HIGHTECH a cerniera, 240 mm (Art. 4223-240)
- Clip di sicurezza per pinze HIGHTECH

**€ 119,00**  
Listino € 158,00

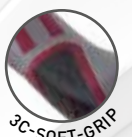

 **Made in Germany**

Art. 99067

### Assortimento di 3 pinze regolabili

- Pinza regolabile autobloccante 175 mm (art. 3290-175)
- Pinza regolabile autobloccante 250 mm (art. 3290-250)
- Pinza regolabile autobloccante 300 mm (art. 3290-300)



€ 45,50

Listino € 59,00

Art. 3292

### Set di 4 pinze ERGOKRAFT

- Pinza combinata, 180 mm (Art. 3281-180)
- Tronchese laterale, 160 mm (Art. 3282-160)
- Pinza a becchi mezzotondi, 200 mm (Art. 3285-200)
- Pinza regolabile, 160 mm (Art. 2221-250)



€ 57,00

Listino € 85,00

Art. 308.110.000SET

### Set di 3 pinze BASIC LINE

- BASIC LINE Pinza universale, 180 mm (Art. 308.100.000)
- BASIC LINE Tronchese laterale, 160 mm (Art. 308.101.000)
- BASIC LINE Pinza a becchi mezzotondi, 200 mm (Art. 308.102.000)



€ 34,00

Listino € 43,70

Art. 2212

### Set di pinze per anelli Seeger, 4 pezzi

- Pinza a becchi diritti per anelli esterni, con molla (Art. 2212-A2)
- Pinza a becchi diritti per anelli interni (Art. 2214-J2)
- Pinza a becchi piegati a 90° per anelli interni (Art. 2215-J21)
- Pinza a becchi piegati a 90° per anelli esterni (2213-A21)



Art. 2213-A21

€ 45,00

Listino € 72,00



**Tenaglie per cementisti a grande effetto HIGHTECH**

Art. n°	C Ø mm	M Ø mm	H Ø mm	L mm	Listino	Promo
4241-230	4,2	3,4	2,4	230	€ 29,90	€ 24,00
4241-260	4,2	3,4	2,6	260	€ 31,50	€ 25,50
4241-300	4,2	4	2,8	300	€ 42,00	€ 34,00

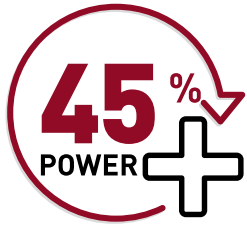

Made in Germany



**Pinza regolabile HIGHTECH**

- A cerniera passante di sicurezza
- Pulsante per la regolazione diretta

Art. n°	L1 mm	L mm	Listino	Promo
4222-180	35	180	€ 43,00	€ 35,00
4222-250	50	250	€ 52,00	€ 42,00
4222-300	65	300	€ 66,00	€ 53,00
4222-400	100	400	€ 125,00	€ 99,00

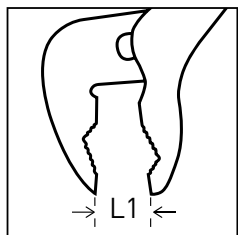

Made in Germany



## Pinza regolabile autobloccante a ganasce concave

- Con vite di regolazione e leva di rilascio
- Ganasce in acciaio cromo molibdeno
- Corpo in lamiera d'acciaio

Art. n°	Descrizione	Listino	Promo
3292-175	175 mm / 7" - Apertura 0-43 mm	€ 24,40	€ 15,70
3292-250	250 mm / 10" - Apertura 0-58 mm	€ 25,50	€ 16,50



## Art. 2224

### Set rivetti assortiti e rivettatrice

- Realizzata in pressofusione di alluminio
- Molla di apertura per espulsione mandrino
- Design sottile

Assortimento di rivetti:

- Ø 2,4 mm, 20 pezzi
- Ø 3,2 mm, 20 pezzi
- Ø 4,0 mm, 20 pezzi
- Ø 4,8 mm, 20 pezzi

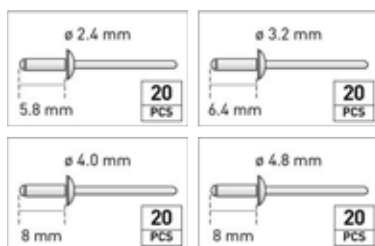

**€ 36,50**  
Listino € 55,00

## Art. 3290-230

### Pinza per capicorda preisolati 5 in 1, Ergokraft, 1,5 - 6 mm<sup>3</sup>

- 230 mm
- In acciaio indurito (54 HRC)
- Realizzata con bordi molati per uso professionale e industriale
- 5 in 1: Tronchese taglia fili
- Pinza a crimpare per terminali isolati
- Troncabulloni
- Pinza a crimpare per terminali a barile
- Spelafili per cavi



**€ 21,00**  
Listino € 30,80

# KRAFTWERK®

FAVORITE TOOLS SINCE 1979

## *Giraviti PRO LINE*

LA PRESA PERFETTA!  
LA POTENZA DEL CONTROLLO.  
Ergonomia dinamica  
e massima trasmissione della coppia



### CARATTERISTICHE

- Impugnatura ergonomica a 3 componenti
- Massimo grip e controllo della coppia
- Prestazioni elevate con minimo sforzo

*Qualità e tecnologia professionale*

 **MADE IN GERMANY**

## Giravite per viti con intaglio PRO LINE

- Con blister in cartone



Art. n°	mm	mm	mm	mm	Kg	Listino	Promo
305.400.003	3	0,5	80	86	0,03	€ 7,50	€ 6,00
305.400.004	4	0,8	100	94	0,049	€ 8,00	€ 6,50
305.400.005	5	0,8	150	101	0,075	€ 10,30	€ 8,30
305.400.006	6	1,2	150	106	0,102	€ 12,60	€ 10,00
305.400.008	8	1,2	175	112	0,135	€ 12,20	€ 10,50
305.400.010	10	1,6	200	112	0,162	€ 18,90	€ 15,00
305.400.155	5,5	1	25	60	0,036	€ 9,90	€ 8,20

## Giravite per viti con impronta a croce Phillips PRO LINE

- Con blister in cartone



Art. n°	+	mm	mm	Kg	Listino	Promo
305.410.000	PH0	60	90	0,05	€ 8,00	€ 6,50
305.410.001	PH1	80	94	0,05	€ 9,50	€ 7,50
305.410.002	PH2	100	106	0,092	€ 10,50	€ 8,50
305.410.003	PH3	150	112	0,146	€ 15,00	€ 12,00
305.410.225	PH2	25	60	0,038	€ 10,50	€ 8,50

## Giravite per viti con impronta Torx PRO LINE

- Con blister in cartone



Art. n°	*	mm	mm	Kg	Listino	Promo
305.430.007	TX7	60	86	0,028	€ 8,90	€ 7,40
305.430.008	TX8	60	86	0,028	€ 8,60	€ 7,00
305.430.009	TX9	60	86	0,028	€ 8,60	€ 7,10
305.430.010	TX10	100	86	0,033	€ 8,90	€ 7,10
305.430.015	TX15	100	94	0,05	€ 8,90	€ 7,10
305.430.020	TX20	100	101	0,068	€ 9,40	€ 7,60
305.430.025	TX25	100	106	0,082	€ 9,40	€ 7,60
305.430.027	TX27	100	106	0,082	€ 11,60	€ 9,30
305.430.030	TX30	115	112	0,103	€ 11,60	€ 9,30
305.430.040	TX40	125	112	0,136	€ 15,40	€ 12,50

Made in Germany



Art. n°	Descrizione	Impronta	Misure	Listino	Promo
105.402.001	Set di giraviti intaglio e PH, 5 pezzi		SL 4.0-5.5-6.5 mm PH1 PH2	€ 46,00	€ 34,50
105.402.003	Set di giraviti TX, 5 pezzi		TX 10-15-20-25-30	€ 49,50	€ 36,00



Art. 4160

**Set di giraviti Ergokraft, 7 pezzi**

- Giraviti Intaglio/Phillips
- Manico ergonomico bimatereale
- Qualità S2
- Acciaio al Cromo Vanadio

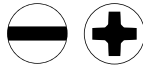

**€ 25,00**  
Listino ~~€ 39,30~~

	●	Art. 4110-1	0.6 x 3 mm
		Art. 4110-2	0.8 x 4 mm
		Art. 4110-3	1.0 x 5 mm
		Art. 4110-4	1.1 x 6 mm
		Art. 4110-5	1.2 x 8 mm
	+	Art. 4115-1	PH 1
		Art. 4115-2	PH 2

Art. 4161

**Set di giraviti Ergokraft, 7 pezzi**

- Giraviti Intaglio/Pozidriv
- Manico ergonomico bimatereale
- Qualità S2
- Acciaio al Cromo Vanadio

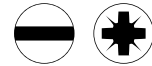

**€ 26,00**  
Listino ~~€ 40,30~~

	●	Art. 4110-1	0.6 x 3 mm
		Art. 4110-2	0.8 x 4 mm
		Art. 4110-3	1.0 x 5 mm
		Art. 4110-4	1.1 x 6 mm
		Art. 4110-5	1.2 x 8 mm
	+	Art. 4120-1	PZ 1
		Art. 4120-2	PZ 2

**GIRAVITI  
ERGOKRAFT**

Art. 4165

**Serie di giraviti Ergokraft, 8 pezzi**

- Giraviti TORX
- Misure: T8 - T10 - T15 - T20 - T25 - T27 - T30 - T40
- Manico ergonomico bimatereale
- Qualità S2
- Acciaio al Cromo Vanadio



★	Art. 4125-08	T8
	Art. 4125-10	T10
	Art. 4125-15	T15
	Art. 4125-20	T20
	Art. 4125-25	T25
	Art. 4125-27	T27
	Art. 4125-30	T30
	Art. 4125-40	T40

**€ 31,90**  
Listino ~~€ 48,80~~

Art. 3157

**Serie di giraviti Ergokraft isolati 1000V, 8 pezzi**

- Giraviti Intaglio/Phillips
- Manico ergonomico bimatereale come da IEC 60900
- Qualità S2
- Acciaio al Cromo Vanadio
- Con tester di tensione



**€ 35,00**  
Listino ~~€ 49,90~~

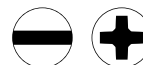

**1000 V**

	●	Art. 3132-1	2.5 x 75 mm
		Art. 3132-4	4.0 x 100 mm
		Art. 3132-5	5.5 x 125 mm
		Art. 3132-6	6.5 x 150 mm
	+	Art. 3135-0	PH 0 x 60 mm
		Art. 3135-1	PH 1 x 80 mm
		Art. 3135-2	PH 2 x 100 mm
	●	Art. 2138	100-250 V

Art. 4168

**Assortimento di giraviti ed inserti, 24 pezzi**

- Giraviti Intaglio/Phillips/TORX/TX
- Manico ergonomico bimatereale
- Qualità S2
- Acciaio al Cromo Vanadio

**€ 61,00**  
Listino ~~€ 92,00~~



**ERGOKRAFT**

	●	Art. 4110-1	0.6 x 3 mm	Art. 4110-4	1.1 x 6 mm
		Art. 4110-2	0.8 x 4 mm	Art. 4110-5	1.2 x 8 mm
		Art. 4110-3	1.0 x 5 mm	Art. 4110-6	1.6 x 10 mm
	●	Art. 4112-2	1.1 x 6 mm		
	+	Art. 4115-0	PH 0	Art. 4115-2	PH 2
		Art. 4115-1	PH 1	Art. 4115-3	PH 3
	+	Art. 4117-2	PH 2		
	+	Art. 4120-0	PZ 0	Art. 4120-2	PZ 2
		Art. 4120-1	PZ 1	Art. 4120-3	PZ 3
	○	Art. 4128	1/4"		
	★	T10-T15-T20-T25-T27-T30-T40			

+ 380 x 250 x 72 mm

Art. 403.400.000

### Avvitatore a batteria 3,6 V, USB-C, con set di inserti, 28 pezzi

Potente batteria Li-Ion 3,6 V (1500 mAh) per un'autonomia fino a 50 minuti, 3 livelli di coppia, 6 Nm (fino a 10 Nm a mano), 300 giri/min. Luce LED integrata, ricarica semplice via USB-C.

Contenuto:

- 1 pz. Avvitatore a batteria 3.6V
- 1 pz. Inserto da 50 mm PH1
- 1 pz. Portainseriti da 50 mm
- 24 1/4" Inserti da 25 x 6.35 mm in CR-V
- PH: PH0 - PH1 - PH2 - PH3
- PZ: PZ0 - PZ1 - PZ2 - PZ3
- SL: 3 - 4 - 5 - 6 mm
- HEX: H3 - H4 - H5 - H6
- TX: T10 - T15 - T20 - T25
- S: S0 - S1 - S2 - S3
- 1 Cavo USB-C

**NOVITÀ**

€ **32,50**

Listino

€ ~~49,00~~



+ 215 x 50 x 130 mm | Δ 0,8 kg

Art. 305.306.114

### Set di giraviti e punte, 114 pezzi

Set di giraviti ed inserti di precisione. Include inserti, cacciaviti e chiavi a bussola.

€ **34,90**

Listino

€ ~~59,00~~

**NOVITÀ**



Contenuto:

- 16 giraviti (SL, PH, TX, VDE)
- 1 cercafase
- 48 inserti 1/4": SL, PH, PZ, TX, HEX, S
- 16 chiavi esagonali (mm, pollici)
- 20 inserti di precisione
- 6 chiavi a bussola (6-11 mm)
- 6 giraviti di precisione
- 2 portainseriti (standard e precisione)

+ 230 x 265 x P 115 mm | Δ 2,22 kg

Art. 306.378.006

### Mini chiave a cricchetto pieghevole 1/4"

Compatto, potente e sempre pronto all'uso. Corpo in alluminio robusto, inserti in acciaio S2 resistente PH2, SL 5.5 mm, esagonale H4/H5, Torx T20. Con i suoi 72 denti precisi, è perfetto per le applicazioni più delicate. Con il portachiavi integrato, avrete sempre a portata di mano i vostri strumenti versatili!

**NOVITÀ**



+ 50 x 25 x 35 mm

€ **16,90**

Listino

€ ~~24,90~~



Art. 306.378.009

**Scatola di bit con cacciavite di precisione 1/4", 45 pezzi**

Questo set di cacciaviti di precisione da 45 pezzi con prolunga da 1/4" offre la soluzione giusta per ogni mini-vite. Include inserti a taglio, a croce, Torx, esagonali, Pentalobe, Tri-Wing, oltre a inserti a bussola

Insertidi precisione CR-V 4x 28mm:

- SL: 1.0, 1.5, 2.0, 2.5, 3.0, 3.5, 4.0 mm
- PH: PH000, PH00, PH0, PH1
- PZ: PZ00, PZ0, PZ1
- TX: T4, T5, T6, T7, T8, T9, T10, T15, T20
- HEX: H0.7, H0.9, H1.3, H2.0, H2.5, H3.0, H3.5, H4
- Y-Type: 00, 0
- Pentalobe: 0.8, 1.2

Inserti a bussola, 7 pezzi:

- 2.5, 3.0, 3.5, 4.0, 4.5, 5.0, 5.5 mm

Accessori aggiuntivi:

- 1 pz. Portainseri di precisione
- 1 pz. Albero flessibile da 120 mm (magnetico)

**NOVITÀ**

€ 13,50

Listino € 19,90



Art. 3177

**Serie di giraviti di precisione Ergokraft, 8 pezzi**

- Per viti a testa con intaglio e viti con impronta Phillips
- Per lavori di alta precisione
- Con cappuccio girevole
- Impugnatura a 2 componenti

€ 24,00

Listino € 36,10



± 380 x 250 x 72 mm



- ± Art. 3177-00 PH 00
- Art. 3177-0 PH 0
- Art. 3177-1 PH 1

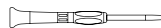

- ± Art. 3177-20 0.45 x 2.0 mm
- Art. 3177-24 0.50 x 2.4 mm
- Art. 3177-30 0.60 x 3.0 mm
- Art. 3177-35 0.65 x 3.5 mm
- Art. 3177-40 0.80 x 4.0 mm

Art. 3178

**Serie di giraviti di precisione Ergokraft, 8 pezzi**

- Per viti con impronta TX
- Per lavori di alta precisione
- Con cappuccio girevole
- Impugnatura a 2 componenti

€ 24,00

Listino € 36,10



± 380 x 250 x 72 mm



- ± Art. 3178-05 T5
- Art. 3178-06 T6
- Art. 3178-07 T7
- Art. 3178-08 T8



- ± Art. 3179-09 T9
- Art. 3179-10 T10
- Art. 3179-15 T15
- Art. 3179-20 T20

Art. 3181

**Assortimento universale inserti e portainseri di precisione, 24 pezzi**

- Bit da 45 mm: intaglio, Philips, Pozidriv, TORX®, esagonali

- 5 ± 0.8-1.0-1.5-2.0-3.0 mm
- 4 ± PH 000-00-0-1
- 3 ± T3-T4-T5
- 5 ± T6-T8-T9-T10-T15
- 6 ± 0.7-0.9-1.3-1.5-2.0-2.5 mm

€ 34,60

Listino € 51,00

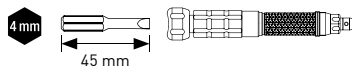

± 178 x 89 x 35 mm

Art. 99073

### Set di chiavi a bussola 1/4", 38 pezzi

- Cricchetto reversibile da 1/4"
- Maniglia/estensione a innesto da 1/4"
- Prolunghe da 1/4": 50 - 100 mm
- Giunto universale da 1/4"
- Bussole 1/4": 5,5 - 6 - 7 - 8 - 9 - 10 - 11 - 12 - 13 - 14 mm
- Accoppiamento 1/4" per bit 1/4"

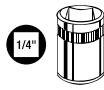

5.5-6-7-8-9-10  
11-12-13-14 mm

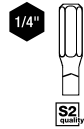

- 3-4-5-6 mm
- PH1 - 2x PH2 - PH3
- PZ1-PZ2-PZ3
- T10-T15-T20-T25-T27-T30-T40
- 3-4-5-6 mm

€ 56,00  
Listino € 75,00



+ 197 x 90 x 50 mm

Art. 306.378.000

### Box d'inserti con inserto fresa a sbavare, 33 pezzi

- Inserti 25 mm, S/PH/PZ/TX/TX-TR/H
- Portainseriti a cambio rapido, 55 mm, magnetico, 1/4"



- 4 4.5-5.5-6.5-8 mm
- 4 PH1 - 2x PH2 - PH3
- 4 PZ1 - 2x PZ2 - PZ3 - PZ4
- 7 T10-T15-T20-2x T25-T30-T40
- 7 T10-T15-T20-2x T25-T30-T40
- 4 3-4-5-6 mm

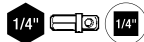

Art. 2765

€ 20,00  
Listino € 30,80



+ 108 x 60 x 45 mm

Art. 2778

### Assortimento "HYPER-BIT box" da 1/4", 138 pezzi

- 6 4-4,5-5,5-6-6,5-8 mm
- 6 2xPH1 - 2xPH2 - 2xPH3
- 6 2xPZ1 - 2xPZ2 - 2xPZ3
- 28 2xT8 - 2xT10 - 2xT15 - 5xT20 - 6xT25 - 3xT27 - 4xT30 - 4xT40
- 16 2xT8 - 2xT10 - 2xT15 - 2xT20 - 2xT25 - 2xT27 - 2xT30 - 2xT40
- 15 TS10 - 2xTS15 - 2xTS20 - 3xTS25 - 2xTS27 - 3xTS30 - 2xTS40
- 5 3-4-5-6-8 mm
- 3 3-4-5 mm
- 3 Nos. 6-8-10
- 3 Nos. 1-2-3

- 3 4-5,5-6,5 mm
- 3 PH 1-2-3
- 3 PZ 1-2-3
- 7 T10-T15-T20-T25-T27-T30-T40
- 2 3-6 mm

DIN 3126  
ISO 1173



- 4 Nos. 4-6-8-10
- 2 Nos. 1-2
- 3 M5-M6-M8
- 4 Nos. 1-2-3-4
- Art. 2750

€ 34,90  
Listino € 47,00



+ 220 x 150 x 45 mm

Art. 306.378.010

**Mini-giravite a cricchetto 6 funzioni in 1, 7 pezzi**

- 1 giravite a cricchetto
- Assortimento di 6 punte 1/4" 6.35 x 25 mm
- Misure: 4 mm - 5 mm - 6 mm - PH1 - PH2 - PH3

**€ 5,90**  
Listino ~~€ 9,90~~



38 x 125 x 35 mm

**NOVITÀ**



Art. 306.378.001

**Cacciavite a cricchetto 12 funzioni in 1**

- 1 cacciavite a cricchetto
- Assortimento di 12 punte 1/4" x 25 mm
- 3 pezzi 4 - 5 - 6 mm
- 3 pezzi PH1 - PH2 - PH3
- 3 pezzi T15 - T20 - T25
- 3 pezzi H3 - H4 - H5

**€ 16,00**  
Listino ~~€ 25,00~~

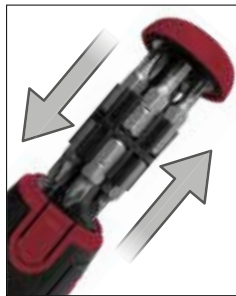

**12 IN**



L



35 x 215 x 40 mm

Art. 306.378.005

**Pratica impugnatura per bussole con doppia funzione**

- Con attacco quadro per bussole da 6,3 mm 1/4" e bussola esagonale per inserti da 6,3 mm 1/4"
- Lunghezza del manico: 120 mm
- Lunghezza lama: 110 mm

**€ 9,90**  
Listino ~~€ 14,90~~



L



37 x 220 x 35 mm

Art. 306.378.003

### Cacciavite a cricchetto 1/4", 25 pezzi

- Acciaio temprato S2
- 1 pz. cacciavite a cricchetto
- 1 pz. supporto magnetico
- Inserti (6.35 x 25 mm)
- 3 pz. PH: 1 - 2 - 3
- 3 pz. PZ: 1 - 2 - 3
- 4 pz. SL: 3 - 4 - 5 - 6 mm
- 3 pz. HEX: 4 - 5 - 6 mm
- 4 pz. TX: T10 - T15 - T20 - T25
- 1 pz. adattatore
- 5 pz. chiave a bussola 1/4": 5 - 6 - 7 - 8 - 9 mm



**€ 19,00**  
Listino **€ 35,00**



145 x 95 x 38 mm

Art. 306.378.002

### Set di giraviti a cricchetto 1/4", 53 pezzi

- Acciaio S2 con anello colorato per una migliore identificazione degli inserti
- 1 pz. giravite a cricchetto con impugnatura a T
- 1 pz. 100 mm supporto magnetico
- 1 pz. prolunga flessibile da 120 mm
- 1 pz. giravite di precisione
- 1 pz. giravite di precisione da 60 mm
- Inserti (1/4" x 25 mm): 4 pz. PH: 0 - 1 - 2 - 3 / 4 pz. PZ: 0 - 1 - 2 - 3 / 4 pz. SL: 3 - 4 - 5 - 6 mm / 4 pz. HEX: 3 - 4 - 5 - 6 mm / 7 pz. TX: T10 - T15 - T20 - T25 - T27 - T30 - T40
- 1 pz. adattatore
- Inserti di precisione (4 x 28 mm): 4 pz. SL: 1 - 1,5 - 2 - 2,5 mm / 2 pz. PZ: 000-00 / 6 pz. TX: T4 - T5 - T6 - T7 - T8 - T9 / 6 pz. esagono: 0,7 - 0,9 - 1,3 - 1,5 - 2,0 - 2,5 mm / 6 pz. chiave a bussola 1/4": 5 - 6 - 7 - 8 - 9 - 10 mm



**€ 24,00**  
Listino **€ 39,00**



100 x 155 x 50 mm

Art. 306.378.008

### PRO LINE Set di bit con mini chiave a cricchetto 1/4" S2, 27 pezzi

- 1 pz. mini chiave a cricchetto 72 denti
- 19 pz S2 bit (25mm):
- 3 pz. bit Phillips: PH1 - PH2 - PH3
- 3 pz. bit Pozidriv: PZ1 - PZ2 - PZ3
- 3 pz. bit a taglio: 4.5 - 5.5 - 6.5 mm
- 5 pz. bit Torx: T10 - T15 - T20 - T25 - T30
- 5 pz. bit esagonali: 2.5 - 3 - 4 - 5 - 6 mm
- 5 pz di chiavi a bussola: 6 - 7 - 8 - 10 - 13 mm
- 1 pz. adattatore 1/4" (25 mm)
- 1 pz. portabit a sgancio rapido: 2 3/8" (60 mm)

**NOVITÀ**

**€ 35,00**  
Listino **€ 49,00**



145 x 95 x 38 mm

Art. 306.378.007

**NOVITÀ**

**PRO LINE – Profi Impact Kit**  
**Set di inserti e bussole 1/4", 32 pezzi**

Inserti Impact professionali in acciaio S2 con codifica cromatica per un'identificazione rapida e immediata. La struttura rinforzata è progettata per impieghi gravosi con avvitatori a impatto, garantendo elevata resistenza all'usura e alla torsione. Il portainseri magnetico assicura un accoppiamento stabile e preciso durante l'utilizzo. Il set è completato da punte elicoidali di precisione ed è fornito in una valigetta in materiale plastico ad alta resistenza.

Soluzione ideale per professionisti e artigiani in mobilità.

Contenuto:

- 21 inserti (25 mm):  
Phillips: 1x PH1 - 1x PH2  
Poizdriv: 2x PZ1 - 4x PZ2 - 2x PZ3  
TORX: 1x T10 - 2x T15 - 3x T20 - 3x T25 - 1x T30 - 1x T40
- 6 inserti S2 (50 mm):  
Phillips: 1x PH2  
Poizdriv: 1x PZ1 - 1x PZ2 - 1x PZ3  
TORX: 1x T20 - 1x T25  
1 pz porta-punte 1/4"
- 4 punte da trapano (Ø x L):  
1x 0.5 x 110 mm -  
1x 0.6 x 110 mm -  
2x 0.8 x 110 mm



155 x 100 x 45 mm

**€ 47,00**  
Listino **€ 65,00**



Art. 306.378.004

**Set di inserti professionali per avvitatori ad impulsi con punte di torsione ad impatto in acciaio S2 1/4", 29 pezzi**

Gli inserti a percussione con punte di precisione consentono un migliore adattamento rispetto agli inserti tradizionali. Le punte possono essere ordinate singolarmente grazie ad un meccanismo di inserimento e disinserimento a clip

- Punta di torsione Impact, 25 mm  
6 pz. PH: 1 - 2 - 2 - 2 - 2 - 3  
1 pz. PZ2  
1 pz. TX T20
- Punta di torsione Impcat, 50 mm  
6 pz. PH: 1 - 2 - 2 - 2 - 2 - 3  
2 pz. PZ: 2 - 2  
4 pz. TX: T10 - T15 - T20 - T25
- Punta di torsione Impact, 89 mm  
3 pz. PH: 2 - 2 - 3  
1 pz. PZ2  
3 pz. bussole da 65 mm:  
M6 - M8 - M10  
- 1 pz. 60 mm portabit in acciaio inox  
- 1 pz. 50 mm 3/8" portabit



238 x 230 x 47 mm



**€ 45,00**  
Listino **€ 59,00**

Art. 3601

### Serie di chiavi maschio esagonali, 9 pezzi

- Durezza estrema
- Con gancio e foro
- Acciaio al Cromo Vanadio
- Misure: 1,5-2-2,5-3-4-5-6-8-10 mm

€ 7,90  
Listino € 11,80



DIN / ISO 2936



Art. 3605

### Serie di chiavi maschio con impronta TORX®, 9 pezzi

- Misure: T10-T15-T20-T25-T27-T30-T40-T45-T50

€ 15,00  
Listino € 23,40



Art. 3602

### Serie di chiavi maschio esagonali lunghe, 10 pezzi

- Durezza estrema
- Con estremità sferica sul lato lungo
- Angolo di utilizzo maggiore di 25°
- Acciaio al Cromo Vanadio
- Misure: 1,5-2-2,5-3-4-5-6-7-8-10 mm

€ 16,50  
Listino € 24,40



DIN / ISO 2936



30°



Art. 3607

### Serie di chiavi maschio extra lunghe con impronta TORX®, 9 pezzi

- Extra lunghe e con braccio corto
- Misure: T10-T15-T20-T25-T27-T30-T40-T45-T50
- Durezza estrema
- Acciaio al Cromo Vanadio

€ 23,50  
Listino € 35,00



Art. 3604

### Serie di chiavi maschio esagonali extra lunghe, 10 pezzi

- Durezza estrema
- Con estremità sferica sul lato lungo
- Angolo di utilizzo maggiore di 25°
- Acciaio al Cromo Vanadio
- Misure: 1,5-2-2,5-3-4-5-6-7-8-10 mm

€ 17,50  
Listino € 27,00



DIN / ISO 2936

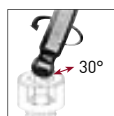

30°



Art. 3608

### Serie di chiavi maschio piegate con testa sferica per viti con impronta TX, 9 pezzi

- Misure: T10 - T15 - T20 - T25 - T27 - T30 - T40 - T45 - T50
- Lunghe, lucide e cromate satinato

€ 27,00  
Listino € 38,00

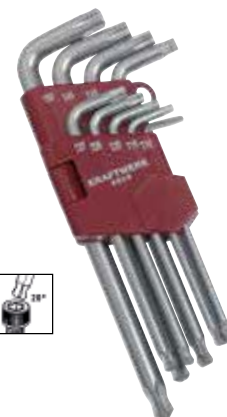

Art. 307.800.009

### Serie di chiavi maschio esagonali colorate, 9 pezzi

- Con estremità sferica
- Misure: 1,5-2-2,5-3-4-5-6-8-10 mm
- Verniciatura a polvere con assegnazione del colore ad ogni dimensione
- Chiavi extra lunghe e con testa corta con angolazione di 100° anche per punti di difficile accesso

€ 27,00  
Listino € 40,30



30°



Art. 307.801.009

### Serie di chiavi maschio extra lunghe con impronta TORX®, 9 pezzi

- Con estremità sferica
- Verniciatura a polvere con assegnazione del colore ad ogni dimensione
- Chiavi extra lunghe e con testa corta con angolazione di 100° anche per punti di difficile accesso
- Misure: T10-T15-T20-T25-T27-T30-T40-T45-T50

€ 35,00  
Listino € 49,90



Art. 2592SET

**Serie di 5 chiavi esagonali a T con snodo extra lungo**

- Misure: 8-10-13-17-19 mm



**€ 112,00**  
Listino **€ 149,40**



Art. 2593SET

**Serie di 6 chiavi a T maschio esagonali**

- 2 estremità con profilo esagonale e 1 estremità con profilo esagonale a testa sferica  
- Misure: 2,5-3-4-5-6-8

**€ 66,00**  
Listino **€ 88,50**



Art. 3636SET

**Serie di 6 chiavi maschio esagonale con impugnatura a T**

- 2 estremità con profilo esagonale e 1 estremità con profilo esagonale a testa sferica  
- Misure: 2,5-3-4-5-6-8

**€ 44,00**  
Listino **€ 63,80**



Art. 11904

**Serie di punte HSS-G,  
Ø 1-10/0.5 mm, 19 pezzi**

- Punte HSS per tutti gli usi
- Ø 1,0 mm fino al 10,0 mm con incrementi di 0,5 mm
- DIN 338 tipo N
- Taglio destrorso
- Da Ø 3,0 mm con split point DIN 1412 C
- Angolo punta: 118°
- Angolo elica: 25-30°
- Tolleranza: h8

€ 37,00

Listino € 52,00



Art. 11905

**Serie di punte HSS-G,  
Ø 1-13/0.5 mm, 25 pezzi**

- Punte HSS per tutti gli usi
- Ø 1,0 mm fino al 13,0 mm con incrementi di 0,5 mm
- DIN 338 tipo N
- Taglio destrorso
- Da Ø 3,0 mm con split point DIN 1412 C
- Angolo punta: 118°
- Angolo elica: 25-30°
- Tolleranza: h8

€ 84,00

Listino € 126,00



Art. 13904

**Serie di punte HSSE-Co5,  
Ø 1-10/0.5 mm, 19 pezzi**

- Punte HSSE-Co 5 per tutti gli usi
- Ø 1,0 mm fino a 10,0 mm con incrementi di 0,5 mm
- DIN 338 tipo N
- Taglio destrorso
- Da Ø 3,0 mm con split point DIN 1412 C
- Angolo punta: 118°
- Angolo elica: 25-30°
- Tolleranza: h8

€ 49,00

Listino € 74,00



Art. 13905

**Serie di punte HSSE-Co5,  
Ø 1-13/0.5 mm, 25 pezzi**

- Punte HSSE-G
- Ø 1,0 mm fino a 13,0 mm con incrementi di 0,5 mm
- DIN 338 tipo VA
- Taglio destrorso
- Da Ø 3,0 mm con split point DIN 1412 C
- Angolo punta: 118°
- Angolo elica: 25-30°
- Tolleranza: h8

€ 101,00

Listino € 158,00



Art. 18000

**Assortimento di frese coniche a gradini, 3 pezzi**

- Misure: Ø 4-12 / 4-20 / 4-30 mm
- Qualità HSSE Co5
- Per lamiere fino a 2 mm
- Per metalli non ferrosi fino a 4 mm
- Per materiali VA e acciaio inossidabile

€ 140,00

Listino € 180,00



Art. 3240MOD

**Assortimento di maschi a mano ed a macchina, filiere, punte HSS-G ed accessori, 24 pezzi**

- Filiera: M3-M12
- Punta elicoidale, HSS, 2.5-3.3-4.2-5.0-6.8-8.5-10.2 mm
- Maschi a mano, M3-M12

**€ 90,00**  
Listino € 137,00



Art. 3059

**Serie di estrattori di viti, 6 pezzi**

- M3-M24
- Per estrarre viti rotte
- Design scanalatura fresata
- Geometria ottimizzata

**€ 12,50**  
Listino € 19,80



**Morsa parallela da banco**

- Morsa in acciaio forgiato
- Base girevole
- Ganasca posteriore con piano ad incudine
- Ganasce indurite intercambiabili

Art. n°	Dimensione	Peso	Listino	Promo
2961	100x120x65 mm	7,5 Kg	€ 162,00	<b>€ 122,00</b>
2962	125x140x70 mm	11 Kg	€ 201,00	<b>€ 155,00</b>
2963	150x170x80 mm	14,5 Kg	€ 242,00	<b>€ 188,00</b>
2964	200x200x90 mm	20,5 Kg	€ 321,00	<b>€ 245,00</b>



Art. 3198

**Artiglio da presa flessibile con magnete**

- Albero flessibile
- Lunghezza totale: 700 mm
- Ideale per accedere a luoghi/buchi ciechi e profondi
- Portata max: 1 Kg

**€ 21,90**  
Listino € 30,00



Art. 3350

### Assortimento di cacciaspine, 6 pezzi

- Misure: 2 - 3 - 4 - 5 - 6 - 8 mm
- Lucidate, con porta-utensile
- Cromo Molibdeno

€ 27,00

Listino € 39,30



Art. 3359

### Bulino automatico

- Manico ergonomico
- Forza di battuta: 8-16 kg
- Punta: Ø 4 mm
- Acciaio al Cromo Vanadio

€ 8,90

Listino € 11,60



Art. 3360

### Assortimento di cacciaspine con impugnatura AirGrip, 5 pezzi

- Forma tonda con estremità passante temprata
- Ø3 x 160 mm, Ø4 x 185 mm, Ø5 x 200 mm, Ø6 x 210 mm, Ø8 x 225 mm
- Possibilità di appendere la confezione al muro

€ 65,90

Listino € 81,00



Art. 3341

### Lente di ingrandimento con luce LED

- Ingrandimento x3 volte
- LED ad alta luminosità con sistema IC integrato che permette di aumentare al massimo la durata della batteria
- Vetro ottico non deformabile di alta qualità
- Manico in bi-materiale

€ 16,00

Listino € 22,50



Art. 3196

### Penna telescopica magnetica

- Testa magnetica Ø 11 mm
- Lunghezza totale: 130 - 640 mm
- Ideale per accedere a luoghi/buchi ciechi e profondi

€ 9,50

Listino € 12,70



Art. 3197

### Penna telescopica magnetica flessibile

- Testa magnetica Ø 11 mm
- Lunghezza totale: 135 - 570 mm

€ 14,50

Listino € 18,70



Art. 3310

**Cutter universale a lame a settori Ergokraft, 135 mm**

- Impugnatura ergonomica antiscivolo in ABS
- Guida lama in acciaio inossidabile
- Ghiera bloccalama
- 3 lame di ricambio da 85 mm

€ 2,90

Listino € 4,20



Art. 3312

**Cutter universale a lame a settori Ergokraft, 165 mm**

- Manico bimatereale con impugnatura ammortizzata
- Con sistema autobloccante
- 6 lame di ricambio da 18 mm

€ 6,00

Listino € 8,70



Art. 3304

**Cutter a serramanico Ergokraft con lama trapezoidale**

- Impugnatura ergonomica e antiscivolo in bimatereale
- Meccanismo di sicurezza per lo sgancio rapido della lama
- Blocco/sblocco rapido della lama
- Dispenser con 10 lame trapezoidali di ricambio
- 155 mm

€ 7,90

Listino € 10,10

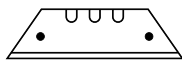

Art. 3303

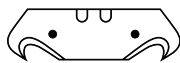

Art. 3303H

Art. 3323

**Coltello a serramanico**

- Lama in acciaio Inox
- Corpo in Alluminio
- Lunghezza lama: 76 mm



€ 13,50

Listino € 18,60



Art. 2251

**Forbici da elettricista**

- Lunghezza: 142 mm

€ 8,90

Listino € 12,60



Art. 308.330.001

**Forbice da elettricista VDE**

- Lunghezza 160 mm



1000 V  
IEC 60900

€ 26,00

Listino € 37,50



## Flessometro

- Extra largo
- Scala graduata doppia in mm
- Gancio grande con 2 magneti
- Robusta cassa in ABS antiurto

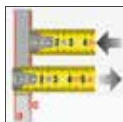

Art. n°	Descrizione	Listino	Promo
4706-0319	3 m x 19 mm	€ 12,90	€ 9,50
4706-0527	5 m x 27 mm	€ 20,90	€ 14,90
4706-0827	8 m x 27 mm	€ 28,90	€ 21,50

## Art. 3305

### Seghetto

- Telaio leggero con anima in acciaio
- Ideale per lavori manuali
- Manico ergonomico
- Meccanismo di cambio lama veloce
- Per lame da 300 mm ad alte prestazioni



€ 18,90

Listino € 27,00

## Art. 4320

### Set di lime Ergokraft, 5 pezzi

- Lima piatta, 320 mm (Art. 4320-1)
- Lima mezzatonda, 320 mm (Art. 4320-2)
- Lima tonda, 320 mm (Art. 4320-3)
- Lima quadrata, 320 mm (Art. 4320-4)
- Lima triangolare, 320 mm (Art. 4320-5)
- Doppia lama
- Manico ergonomico
- DIN 7261 A-F / ISO R234

€ 34,00

Listino € 52,00



## Art. 2970

### Calibro corsoio

- In acciaio inossidabile, temprato e rettificato di precisione, con punte a croce
- Nonio e scala cromati opachi
- Con vite di fermo, per misurazioni di profondità fino a 150 mm
- In robusto astuccio di plastica



€ 29,90

Listino € 39,00

## Art. 2972

### Calibro corsoio digitale

- Con vite di fermo, lettura in mm - pollici
- Display LCD a 5 cifre
- Per misurazioni di esterni, interni e di profondità
- In robusto astuccio di plastica



€ 39,90

Listino € 53,00



### Martello di tipo tedesco DIN 1041, Hickory

- Modello tedesco
- Testa laccata nera
- Indurito per induzione
- Superfici frontali levigate lucide
- Con cuneo in acciaio e incollaggio epossidico di sicurezza
- Manico in legno duro hickory americano
- DIN 1041



Art. n°	Peso	Listino	Promo
2301	100 g	€ 9,40	€ 7,50
2302	200 g	€ 11,50	€ 7,90
2303	300 g	€ 14,00	€ 9,50
2304	400 g	€ 14,90	€ 10,50
2305	500 g	€ 17,50	€ 12,90
2308	800 g	€ 21,00	€ 14,50
2310	1000 g	€ 25,00	€ 17,90
2315	1500 g	€ 29,00	€ 19,90

### Martello di tipo tedesco con manico in fibra di vetro

- Modello tedesco
- Testa laccata nera
- Indurito per induzione
- Superfici frontali levigate lucide
- Con cuneo in acciaio e incollaggio epossidico di sicurezza
- Manico bimatrimiale in fibra di vetro
- DIN 1041



Art. n°	Peso	Listino	Promo
2385	300 g	€ 14,50	€ 10,90
2387	500 g	€ 15,50	€ 11,90

### Mazzetta con manico in fibra di vetro

- Testa laccata nera
- Indurito per induzione
- Superfici frontali levigate lucide
- Con cuneo in acciaio e incollaggio epossidico di sicurezza
- Manico bimatrimiale in fibra di vetro
- DIN 6475



Art. n°	Peso	Listino	Promo
2390	1000 g	€ 23,90	€ 15,50
2392	1250 g	€ 25,00	€ 17,00
2395	1500 g	€ 25,90	€ 18,00

### Mazzuola antirimbalo rivestita in gomma

- Corpo in acciaio
- Graniglia sferica contenuta nella testa della mazzuola per equilibrare la forza d'urto impedendo il rimbalzo
- Battente piatto



Art. n°	Descrizione	Listino	Promo
310.150.001	44 mm, 453 g	€ 27,60	€ 19,90
310.150.002	53 mm, 906 g	€ 38,20	€ 27,90
310.150.003	61 mm, 1359 g	€ 54,50	€ 39,90

Art. 2336

### Mazzuola in nylon, 360 g, Hickory

- Inserti PU - Nylon Ø 35 mm
- Con manico sagomato in legno duro Hickory americano e laccato
- Con fissaggio permanente del manico tramite un cuneo in acciaio e resina epossidica



**€ 17,00**  
Listino € 25,00

# LE PIÙ VENDUTE

Art. 702.003.002

**NOVITÀ**

## Lampada frontale LED COB 500 con sensore di movimento, ricaricabile

- Illuminazione potente 200 / 500 lumen
- Ampio angolo di diffusione della luce: 100°
- Temperatura colore 6400 Kelvin (luce simile alla luce diurna)
- Sensore di movimento per utilizzo a mani libere
- Testa lampada orientabile a 360° per direzionare la luce con precisione
- Protezione IP44 contro spruzzi d'acqua
- Resistenza agli urti IK07
- Batteria Li-Poly 1400 mAh
- Autonomia: 2 - 4 ore
- Tempo di ricarica: circa 2,5 ore
- Lampada frontale ricaricabile con elevata flessibilità di utilizzo



€ 41,00  
Listino € 57,00

+ 80 x 55 x 45 mm | ⚖ 0,19 kg

Art. 702.000.000

## Lampada da lavoro LED FLEXDOT 600, ricaricabile

- Autonomia 1,5 - 3 h
- Tempo di ricarica 4 h
- Diffusione della luce ad ampio angolo, 100°
- Orientabile a 360°
- Attrezzato con magneti e gancio
- Batteria Li-Ion 3,7 V / 2600 mAh
- 170/330 Lux (1 m)
- 300/600 Lumen
- 6400 Kelvin
- IP65

€ 44,00  
Listino € 62,00



+ 78 x 76 x 52 mm | ⚖ 227 g

Art. 703.000.000

## Torcia LED a stilo COB 300, ricaricabile

Questa Torcia LED a stilo di alta qualità è sempre a portata di mano grazie al magnete e alla clip per il taschino. La lampada versatile offre due sorgenti luminose, frontale e laterale, che la rendono adatta a una varietà di applicazioni.

- Autonomia 2 h - 5 h
- Tempo di ricarica 2,5 h
- Tensione nominale 100-240 V ~ 50/60Hz
- Batteria Li-Ion 3,7 V / 750 mAh
- Temperatura di esercizio fino a -10°C ~ +40°C
- Temperatura di colore 6500 Kelvin
- Lumen 100 - 300
- LED 3 W COB, 2 W SMD
- Grado di protezione IP20
- Resistenza agli urti IK07
- Connessione USB-C

### Contenuto della confezione

- Cavo USB-C

### Accessori

- Caricabatterie con connettore USB-C 5V1A art. 701.798.002
- Cavo USB-C 1 m art. 701.798.003



€ 33,00  
Listino € 43,00

+ 170 x 15 x 21 mm | ⚖ 0,61 kg

Art. 701.001.008

## Lampada portatile LED Inspection 700, ricaricabile

Questa potente torcia a LED da 700 lumen, grazie al fascio luminoso orientabile di 180°, offre la giusta illuminazione per ogni situazione. Con 3 magneti aggiuntivi e 2 ganci, questa torcia è ideale per lavorare in aree scarsamente illuminate.

- Durata di funzionamento 2 h - 5 h
- Tempo di ricarica 4 h
- Tensione nominale 100-240 V ~ 50/60Hz
- Batteria Li-Ion 3,7 V 2600 mAh
- Temperatura di esercizio fino a -10°C ~ +40°C
- Temperatura di colore 6500 Kelvin
- LED 7 W COB, 4 W SMD
- Lumen 200 - 700
- Grado di protezione IP65
- Resistenza agli urti IK09
- Connessione USB-C

### Contenuto della confezione

- Cavo USB-C

### Accessori

- Caricabatterie con connettore USB-C 5V1A 701.798.002
- Cavo USB-C 1 m 701.798.003



€ 59,00  
Listino € 104,00



+ 260 x 53 x 39 mm | ⚖ 0,4 kg

Art. 701.001.009

**Torcia High Power LED 1000, ricaricabile**

Dotata di un potente LED da 1000 lumen e di un'autonomia fino a 14 ore, questa torcia è un compagno affidabile in ogni situazione. Il design flessibile a 90° e la robusta classe di protezione IP65 la rendono lo strumento perfetto per il lavoro, le attività all'aperto e le emergenze. La luce bianca fredda a 6000 Kelvin garantisce una visibilità ottimale, mentre la base magnetica integrata assicura un fissaggio sicuro alle superfici metalliche.

- Tempo di ricarica 3 h
- Tempo di funzionamento 3 - 14 h
- Tipo di batteria Li-Ion 3,6V / 2600 mAh
- Lumen 1000
- LED 10 W SMD
- Kelvin 6000
- USB-C
- Magnetico



**€ 69,00**  
Listino **€ 109,00**



160 x 30 x 27 mm, ⚖ 22 g

Art. 701.001.010

**Lampada portatile LED Inspection 400, ricaricabile**

La pratica lampada portatile Inspection 400 LED offre una potenza luminosa massima di 400 lumen. È dotata di 1 magnete e 1 gancio girevole e fornisce un'illuminazione ottimale in qualsiasi situazione. La lampada portatile a LED può essere utilizzata sia per applicazioni interne che esterne ed è ideale per l'uso in aree di lavoro scarsamente illuminate.

- Tempo di funzionamento 2,5 h - 6 h
- Tempo di ricarica 2,5 h
- Tensione 100-240 V ~ 50/60Hz
- Batteria Li-Polymer 3,7 V 1500 mAh
- Temperatura d'esercizio da -10°C ~ +40°C
- Temperatura colore 6500 Kelvin
- Potenza LED 4 W COB, 2 W SMD
- Lumen 150 - 400
- Grado di protezione IP IP65
- Grado di resistenza agli urti IK07
- Connessione USB-C

**Contenuto della confezione:**

- Cavo USB-C
- Caricabatterie con connessione USB-C 5V1A 701.798.002
- Cavo USB-C 1 m 701.798.003

**Articoli accessori:**

- Caricabatterie con connessione USB-C 5V1A 701.798.002
- Cavo USB-C 1 m 701.798.003



**€ 33,00**  
Listino **€ 49,00**



+ 120 x 26 x 61 mm | ⚖ 0,15 kg

Art. 701.001.006

**Lampada portatile LED Slimlight 700 con funzione dimmer**

Questa torcia a LED, potente e dimmerabile, da 700 lumen, grazie al fascio luminoso orientabile di 180°, offre l'illuminazione giusta per ogni situazione. Un potente magnete e un gancio pieghevole consentono di adattare individualmente l'area di applicazione. Luce principale COB da 7 W per un'illuminazione potente. Luce supplementare SMD da 3 W per un'illuminazione dettagliata priva di abbagliamento.

- Autonomia 2 h - 16 h
- Tempo di ricarica 4 h
- Tensione nominale 100-240 V ~ 50/60Hz
- Batteria Li-Ion 3,7 V 2600 mAh
- Temperatura di esercizio fino a -10°C ~ +40°C
- Temperatura di colore 6500 Kelvin
- LED 7 W COB, 3 W SMD
- Lumen 70 - 700
- Classe di protezione IP54
- Resistenza agli urti IK07
- Connessione USB-C

**Contenuto della confezione**

- Cavo USB-C

**Accessori**

- Caricabatterie con connettore USB-C 5V1A 701.798.002
- Cavo USB-C 1 m 701.798.003

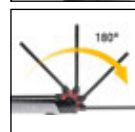
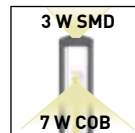

**€ 70,00**  
Listino **€ 94,00**



+ 397 x 66 x 46 mm | ⚖ 373 g

Art. 701.001.007

**Lampada portatile LED Slimlight 800, ricaricabile**

Potente lampada manuale da 800 lm con 3 sorgenti luminose e base magnetica – per un'illuminazione ampia, mirata o antiriflesso.

- Durata di funzionamento 2,5 h - 9 h
- Tempo di ricarica 4 h
- Tensione nominale 100-240 V ~ 50/60Hz
- Batteria Li-Ion 3,7 V 2600 mAh
- Temperatura di esercizio fino a -10°C ~ +40°C
- Temperatura di colore 6500 Kelvin
- LED 7 W COB, 4 W COB, 3 W SMD
- Lumen 120 - 800
- Grado di protezione IP54
- Resistenza agli urti IK07
- Connessione USB-C

**Contenuto della confezione**

- Cavo USB-C

**Accessori**

- Caricabatterie con connettore USB-C 5V1A 701.798.002
- Cavo USB-C 1 m 701.798.003

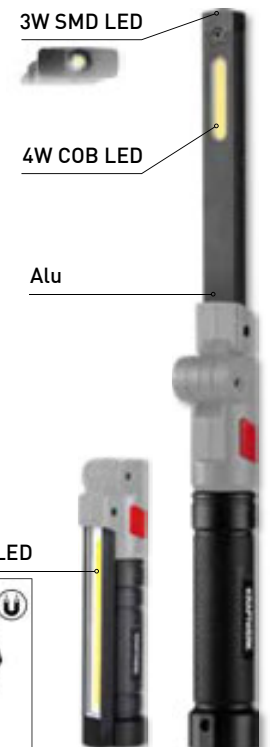

7W COB LED



**€ 85,00**  
Listino **€ 109,00**

+ 33 x 304 x 29 mm | ⚖ 0,19 kg

Art. 32069

### Lampada portatile LED COB COMPACT MINI 180, ricaricabile

- 3 ulteriori LED posti nella testa lampada, sostegno magnetico orientabile a 270° su ambo i lati, ulteriore magnete sul retro
- Autonomia 2-15 h
- Tempo di ricarica 2 h
- Batteria Li-Ion 3,7 V / 800 mAh
- 110 Lux (1 m)
- 15/180 lumen
- IP54
- Fornita con cavo USB

#### Accessori

- Caricabatteria 230 V art. 32070AL
- Adattatore per auto 12 / 24 V art. 32070DL

€ 23,50  
Listino € 32,00



+ 178 x 43 x 35 mm | ⚖ 0,23 kg

Art. 703.000.001

### Torcia LED a stilo SMD 120, ricaricabile

Questa stilo LED SMD 120 ricaricabile è sempre a portata di mano quando ne hai bisogno grazie al magnete integrato e alla clip per il taschino. La lampada versatile offre due sorgenti luminose, frontale e laterale, che la rendono adatta a una varietà di applicazioni.

- Durata di funzionamento 3.5 h - 4.5 h
- Tempo di ricarica 2,5 h
- Tensione nominale 100-240 V ~ 50/60Hz
- Batteria Li-Ion 3,7 V / 750 mAh
- Temperatura di esercizio fino a -10°C ~ +40°C
- Temperatura di colore 6500 Kelvin
- Lumen 100 - 120
- LED 1 W SMD, 2 W SMD
- Grado di protezione IP20
- Resistenza agli urti IK07
- Connessione USB-C

#### Contenuto della confezione

- Cavo USB-C

#### Accessori

- Caricabatterie con connettore USB-C 5V1A 701.798.002
- Cavo USB-C 1 m 701.798.003

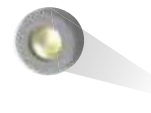
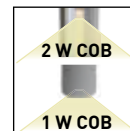
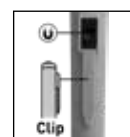

€ 22,00  
Listino € 33,00

170 x 21 x 26 mm, ⚖ 57 g

Art. 702.001.000

### Lampada da lavoro compatta T1000, ricaricabile

Compatta, ricaricabile con attacco USB Type-C

- Autonomia 2,5 - 6 h
- 4 h Tempo di ricarica
- Angolo del fascio di 100°
- 210° ruotabile
- Batteria Li-Ion 3,7 V / 4000 mAh
- 360 lux (1 m)
- 1000 Lumen
- 6000 Kelvin
- IP65
- IK08



€ 65,00  
Listino € 86,00



+ 175 x 135 x 45 mm | ⚖ 0,4 kg

Art. 32078

### Lampada da lavoro LED W1000, ricaricabile

- Autonomia 4 h
- Tempo di ricarica 4 h
- 10W COB LED
- Batteria Li-Ion 7,4 V / 2200 mAh
- 400 - 1000 Lumen
- 6400 Kelvin
- IP65
- Fornita con Caricabatteria 230 V art. 32070AL
- Adattatore per auto 12 / 24 V art. 32070DL

#### Accessori

- Asta telescopica art. 32078-01
- Supporto art. 32078-02

€ 94,00  
Listino € 121,00



**RICARICABILE**

+ 172 x 55 x 150 mm | ⚖ 0,72 kg

Art. 702.006.500

**Lampada LED lavoro 5000, batteria sostituibile, 5 colori**

La KRAFTWERK LED 5000 colpisce con una potenza luminosa di 5000 lumen e garantisce un'illuminazione uniforme di ampie aree di lavoro grazie alla diffusione della luce antiriflesso. Ideale per officine, ambienti industriali, outdoor o cantieri.

Dotata di una potente batteria agli ioni di litio da 14,8 V / 5200 mAh, offre molte ore di illuminazione continua. **La lampada può essere utilizzata anche con le batterie Bosch (AMP), Makita o Metabo (CAS) con gli adattatori opzionali. Queste alleanze tra batterie**

**la rendono compatibile con le batterie di oltre 75 altri marchi.**

Le 5 temperature colore selezionabili da 2700 K a 6500 K permettono di adattare perfettamente la luce in base all'applicazione - da luce calda a bianco diurno.

Il corpo resistente agli urti (IK10), la certificazione IP65 (resistente a polvere e getti d'acqua) e l'intervallo di temperatura di utilizzo da -10 °C a +40 °C rendono la lampada estremamente robusta.

**La durata dei LED raggiunge le 100.000 ore - senza manutenzione e a lunga durata.**

La lampada può essere montata opzionalmente su un treppiede, per un posizionamento ottimale anche in alto o in punti difficilmente accessibili.

**Contenuto della fornitura:**

- ① Lampada da lavoro a LED 5000
- ② Batteria Li-ion 14,8V 5200mAh, Art. 702.798.000
- ③ Adattatore per batteria, Art. 702.798.001
- ④ Cavo di ricarica 20.0V 1.1A, Art. 702.798.002

**Accessori:**

- Treppiede telescopico, Art. 702.798.003
- Adattatore batterie AMPShare (Bosch), Art. 702.798.004
- Adattatore batterie Makita, Art. 702.798.005
- Adattatore batterie CAS (Metabo), Art. 702.798.006



**NOVITÀ**

Art. 702.006.501

**Lampada LED lavoro 5000 con treppiede telescopico, 1880 mm**

Contenuto della fornitura:

- Lampada da lavoro a LED 5000
- Batteria Li-ion 14,8V 5200mAh, Art. 702.798.000
- Adattatore per batteria, Art. 702.798.001
- Cavo di ricarica 20,0V 1,1A, Art. 702.798.002
- Treppiede telescopico, 702.798.003



€ **205,00**  
Listino € **297,00**



€ **163,00**  
Listino € **239,00**

+ 280 x 280 x 150 mm | ⚖ 2,64 kg

Art. 702.004.000

**Lampada a LED estensibile per illuminare il vano motore, 20 W / 50 SMD**

Questa lampada LED per vano motore, estraibile e girevole a 360°, offre una luce intensa e uniforme, ideale per l'ispezione di motori, impianti elettrici e altri componenti nel vano motore.

- Durata di funzionamento 2 h - 6,5 h
- Tempo di ricarica 4,5 h
- Tensione nominale 100-240 V ~ 50/60Hz
- Batteria Li-Ion 3,65 V 5000 mAh
- Temperatura di esercizio fino a -10°C ~ +40°C
- Temperatura di colore 5700 Kelvin
- LED 20 W / 50 SMD
- Lumen 500 - 2000
- Grado di protezione IP20
- Resistenza agli urti IK07
- Connessione USB-C



€ **120,00**  
Listino € **149,00**



**Contenuto della confezione**

- Cavo USB-C, ricaricabile

**Accessori**

- Caricabatterie con connettore USB-C 5V1A
- Cavo USB-C 1 m
- Li-Ion Batterie 5000 mAh

+ 1170 min. - 1970 max. x 110 x 180 mm | ⚖ 1110 g

## Gamma Booster KRAFTWERK



Art. 31306

ΔΔ 11,70 kg

**12V - 24V**



Art. 31307

ΔΔ 11,70 kg

**12V - 24V**



Tecnologia	Batteria / Acido	Batteria / Acido
Cliente	Garage	Garage
Prezzo di listino	€ 1.229,00	€ 1.399,00
<b>Prezzo Promo</b>	<b>€ 950,00</b>	<b>€ 1.090,00</b>

Caratteristiche del prodotto		
VOLT	12 - 24	12 - 24
Corrente di picco	5.000 / 2.500 A	6.200 / 3.100 A
Batteria piombo/calcio	2	2
Condensatori Farad	-	-
Durata in cicli	500	500
Protezione dalle sovratensioni	✓	✓
Allarme di polarità inversa (Visibile e udibile)	✓	✓
Interruttore ON/OFF	✓	✓
Fusibile	✓	✓
Scocca in ABS	✓	✓
Caricatore automatico	✓	✓
Presa accendisigari + cavo	✓	✓
Clip intercambiabili in ottone massiccio	✓	✓
Sezione cavo	50 mm <sup>2</sup>	35 mm <sup>2</sup>
Lunghezza del cavo	235 cm	206 cm

**DURATA DI VITA: 500 CICLI**

**Art. 31320**

⚖ 15,82 kg

**12V - 24V**



**Art. 403.015.020**

⚖ 11,50 kg

**12V**



Condensatore	Condensatore + Batteria / Acido	Tecnologia
Autosoccorso	Tutto il mercato	Cliente
€ 2.350,00	€ 730,00	Prezzo di listino
<b>€ 1.890,00</b>	<b>€ 575,00</b>	Prezzo Promo

		Vantaggi per il cliente
12 - 24	12	1 Lavoro 1 Booster adeguato
20.000 / 10.000 A	3.800 / 1.800 A	
-	1	Alta qualità dell'alimentazione che supporta cicli intensivi di carica e scarica
10 x 600 Farad	5 x 190 Farad	
1.000.000	1.000.000 Condensatore, 500 Batteria	Protezione dei veicoli
✓	✓	
✓	✓	Evita di danneggiare il dispositivo se la polarità è invertita
✓	✓	Preserva la batteria dalla scarica in modalità off
✓	✓	La tranquillità di sapere che né il Booster, né il veicolo siano danneggiati
✓	✓	Praticamente indistruttibile in caso di caduta
✓	✓	Spegnimento automatico al 100% della ricarica
✓	✓	Può essere ricaricato sul veicolo
✓	✓	Forza, tensione e contatto ottimale con le pinze
35 mm <sup>2</sup>	35 mm <sup>2</sup>	Sezione trasversale molto grande per la massima potenza
210 cm	175 cm	Utilizzo del booster dal suolo

# NOVITÀ

Art. 509.000.003

## Sgabello su ruote Professionale per officina

**Seduta comoda e portautensili su ruote:**  
praticità e ordine per ogni officina.

**Concetto di Stoccaggio Intelligente:** con tre cassetti scorrevoli e facili da estrarre, lo sgabello su ruote offre ampio spazio per riporre in modo ordinato piccole parti, chiavi e attrezzi speciali.

Dimensioni Interne dei cassetti: L 150 x P 298 x A 38 mm

### Pratico Alloggiamento per Bombolette Spray:

Apposite scanalature sul lato dello sgabello su ruote fungono da supporti ideali per bombolette spray, oli o altri liquidi – sempre a portata di mano e al sicuro dal ribaltamento.

**Dotato di robuste ruote girevoli:** il sedile può essere spostato senza sforzo e posizionato con precisione nella vostra officina. È progettato per un carico utile massimo di 120 kg.



**€ 84,90**  
Listino **€ 159,00**

L 390 x A 400 x P 380 mm |  $\Delta$  8 kg

Art. 3984

## Seggiolino da officina

- Con 5 ruote girevoli
- Comoda imbottitura
- Base porta-attrezzi



Max. **135 kg**

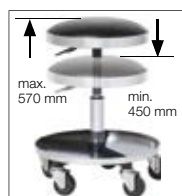

+ 450 - 570 mm, Ø 450 mm

**€ 96,00**  
Listino **€ 132,00**

Art. 3989

## Letto per riparazioni sotto vettura e sgabello 2 in 1

- Telaio in alluminio
- Seduta rivestita in gomma



Max. **150 kg**

+ 540 x 455 x 500 mm

**€ 89,00**  
Listino **€ 119,00**



+ 1020 x 455 x 150 mm

Art. 3991

## Letto per riparazioni sottovettura in plastica ABS

- Costruito in solido ABS dotato di un pratico manico di trasporto
- Con forma ergonomica per un adattamento facile a tutte le fisionomie permettendo un facile movimento di braccia e spalle
- Dotato di un comodo appoggiatesta imbottito
- Portautensili sagomati nella struttura su entrambi i lati
- 6 ruote gommate su cuscinetti indipendenti

max. **120 kg** **ABS**

**€ 59,00**  
Listino **€ 88,00**



+ 1010 x 480 x 115 mm



Art. 38110

**Sollevatore idraulico a carrello, 2 T**

- Design compatto e ribassato
- Altezza di sollevamento da 85 a 380 mm

**€ 84,00**  
Listino € 105,00



♁ 13 kg

Art. 38112

**Sollevatore idraulico 2 T**

- Robusto telaio in alluminio
- Forma ribassata
- Altezza di sollevamento da 75 a 505 mm

**€ 249,00**  
Listino € 325,00



♁ 32 kg

Art. 3981-NE

**Sollevatore idraulico ribassato, 2 T**

- Struttura allungata, dotato di 6 ruote
- Altezza sollevamento da 76 a 510 mm
- Pedale di sollevamento rapido

**€ 355,00**  
Listino € 459,00



♁ 26,4 kg

Art. 38101

**Sollevatore idraulico, 3 T**

- Altezza di sollevamento da 145 a 500 mm
- Sollevamento rapido con pedale

**€ 239,00**  
Listino € 310,00



♁ 38 kg

Art. 38114

**Sollevatore idro-pneumatico**

- Ideale per autobus, camion e officine di riparazione auto
- Design robusto e stabile, con grandi ruote
- Veloce e facile sollevamento/abbassamento
- Inclusi 4 adattatori
- Capacità: 22 t
- Pressione di esercizio: 7-8 bar
- Distanza minima dal suolo: 215 mm
- Ram sollevamento: 110 mm
- Altezza massima di sollevamento: 430 mm
- Peso netto: 45 Kg
- Pressione dell'aria: 0.7/1.0 Mpa



± 552 x 316 x 251 mm

**22 T**



**€ 535,00**  
Listino € 670,00

Art. 3979

### Coppia di cavalletti 3 T

- Altezza 280-420 mm

**€ 50,00**  
Listino ~~€ 69,00~~

7 Kg



### Martinetto idraulico

- Valvola di sicurezza contro il sovraccarico
- Pistone telescopico
- Impugnatura in 2 pezzi
- Elevata stabilità

Art. n°	Cap.	Min. mm	H1 mm	H2 mm	Max. mm	kg	Listino	Promo
3975	2 T	181	116	48	345	2.6	<del>€ 32,90</del>	<b>€ 25,00</b>
3976	6 T	216	127	70	413	4.5	<del>€ 47,70</del>	<b>€ 38,00</b>
3977	12 T	230	155	80	465	7.3	<del>€ 81,00</del>	<b>€ 60,00</b>
3978	20 T	242	150	60	452	11	<del>€ 108,00</del>	<b>€ 80,00</b>



Art. 3834

### Avvitatore a percussione ultra compatto 1/2"

- Avvitatore a doppia massa
- Coppia max. 744 Nm
- 3-livelli di intensità
- Cassa in alluminio
- Design compatto e leggero, 1,6 kg
- Selezione des/sin ad una mano
- Uscita aria nell'impugnatura

**€ 169,00**  
Listino ~~€ 222,00~~

**744 Nm**



1,6 kg

Art. 3083

**Serie di chiavi a bussola rivestite a macchina 1/2", tipo lungo, 4 pezzi**

- Misure: 17 - 19 - 21 mm
- Giunto
- Molto robuste
- Per utensili elettrici e pneumatici standard
- Le protezioni in plastica prevengono danni ai cerchi
- DIN 3121 | ISO 1174
- Acciaio al Cromo Molibdeno

**€ 35,00**  
Listino **€ 52,00**



Art. 3057

**Serie estrattori per viti rotte 3/8"+1/2", 11 pezzi**

- Misure 3/8": M2 - M7
- Misure 1/2": M8 - M16
- Profilo aggressivo
- Per allentare viti e dadi danneggiati
- DIN 3121 | ISO 1174
- Acciaio al Cromo Molibdeno

**€ 79,00**  
Listino **€ 109,00**



Art. 3086

**Serie di chiavi a bussola esagonali a macchina 1/2", 12 pezzi**

- Versione lunga
- Per utensili elettrici e pneumatici standard
- DIN 3121 | ISO 1174
- Acciaio al Cromo Molibdeno



**€ 98,00**  
Listino **€ 133,00**

+ 210 x 145 x 50 mm



Art. 3084

**Serie di chiavi maschio a macchina Torx 1/2", 12 pezzi**

- Versione lunga
- Per utensili elettrici e pneumatici standard
- DIN 3121 | ISO 1174
- Acciaio al Cromo Molibdeno



**€ 89,00**  
Listino **€ 127,00**

+ 210 x 145 x 50 mm



Art. 31030

### Pistola di soffiaggio ad aria compressa

- Per soffiare e pulire grazie ad un flusso d'aria controllato
- Con filettatura di connessione 1/4" BSP
- Flusso massimo 132 l / min.
- Pressione di ingresso 14 bar
- Livello di pressione sonora 75 dBA

€ 12,00  
Listino € 15,80



Art. 31032

### Pistola di soffiaggio ad aria compressa

- Con beccuccio ad alta potenza e incremento progressivo dell'aria
- Con filettatura di connessione 1/4" BSP
- Flusso massimo 467 l / min.
- Pressione di ingresso 14 bar
- Livello di pressione sonora 85 dBA

€ 14,00  
Listino € 20,10



Art. 31033

### Mini pistola di soffiaggio ad aria compressa

- Per soffiare e pulire grazie ad un flusso d'aria controllato
- Con filettatura di connessione 1/4" BSP
- Flusso massimo 184 l / min.
- Pressione di ingresso 8 bar
- Livello di pressione sonora 88 dBA

€ 14,90  
Listino € 21,10



Art. 31041

### Tubo pneumatico con avvolgitore automatico, 15 + 1 m

- Struttura girevole fino a 180°, con sistema di arresto automatico
- Riavvolgitura frenata del tubo
- Struttura in PP
- Tubo rinforzato in polimeri
- Diametro interno 9.5 mm / Diametro esterno 14.5 mm, attacco 1/4"
- Pressione di utilizzo 18 bar
- Temperatura: -5°C to 45°C
- Con montaggio a parete

€ 139,00  
Listino € 185,00



Art. 31003

### Manometro professionale analogico

- Con largo display fino a 12 bar e 174 psi
- Rubber coated housing
- Incluso un connettore da 1/4"

€ 59,00  
Listino € 92,00



Art. 31004

### Manometro professionale digitale

- Manometro con display digitale retroilluminato
- Misurazioni in bar, psi, kpa e kgf
- Ideale per la regolazione e controllo della pressione
- Rivestito in gomma
- Incluso un connettore da 1/4"

€ 72,00  
Listino € 119,00



### Estrattore universale 4 in 1

- Estrazione esterna o interna
- Estrattore intercambiabile a 2 o 3 griffe



Art. n°	C min. mm	C max. mm	H mm	mm	Listino	Promo
4971-4	76	102	190	17	€ 119,00	€ 79,00
4971-7	76	178	270	19	€ 233,00	€ 155,00

### Art. 30652

#### Chiave a spirale per filtro dell'olio, 3/8" + 1/2"

- 3 bracci
- Adattatore per chiavi a bussola incluso, 21 mm
- Regolazione del lato sinistro e destro
- Rilascio e serraggio di diverse dimensioni
- Installazione e rimozione di filtri e cartucce filtro



€ 21,00

Listino € 30,80

#### Chiave a nastro per filtro olio con meccanismo a cricchetto

- Per filtri dell'olio, generatori e altre connessioni rotonde
- Operazione a una mano
- Per luoghi difficili da raggiungere
- Regolazione ruotando la manopola
- Manico ergonomico

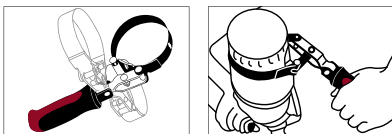

Art. n°	Diametro	Listino	Promo
30616-076	60-76 mm	€ 28,70	€ 19,50
30616-085	73-85 mm	€ 28,70	€ 19,50
30616-099	85-99 mm	€ 29,70	€ 20,00
30616-111	95-111 mm	€ 29,70	€ 20,00

#### Chiave a nastro metallico per filtro olio

- Per filtri dell'olio, generatori e altre connessioni rotonde
- Operazione a una mano
- Per luoghi difficili da raggiungere
- Regolazione ruotando la manopola



Art. n°	Diametro	Listino	Promo
30617	65-110 mm	€ 10,50	€ 7,90
30618	110-155 mm	€ 12,50	€ 9,50

Art. 31126

### Verificatore OBD-II

- Strumento di diagnostica per auto
- Per tutti i veicoli costruiti dopo il 1996 con porta OBD-II
- Permette la lettura e la cancellazione di codici errore
- Supporta i protocolli CAN, VPW, PMW, ISO e KWP 2000

€ 69,00

Listino € 105,00



Art. 31130

### Multimetro digitale

- CAT III 600 V
- Misurazione voltaggio DC/AC da 0.4 - 600 V
- Intervallo di misurazione della corrente DC/AC 10 A
- Più di 10 funzioni
- Display illuminato
- Temperatura di utilizzo -55°C ~ 1'000°C

€ 79,00

Listino € 116,00



CAT. II 1000 V CAT. III 600 V

+ 178 x 85 x 40 mm

Art. 505.001.001

### Pinza amperometrica 1000A

- Lunghezza del cavo: 1 m
- Misurazione della tensione
- Misurazione di corrente
- Test diodi
- Misurazione di continuità
- Modilità Data Hold
- Apertura delle ganasce: 55 mm
- Tensione DC: 600 V ± (0.5%+5)
- Tensione AC: 600 V ± (1%+5)
- Corrente DC: 200/1000 A ± (2.5%+5)
- Corrente AC: 200/1000 A ± (2.5%+5)
- Resistenza: 200 Ohm ± (1.2%+5)
- Frequenza: 2 kHz ± (2%+5)
- Alimentatore: 9 V x1
- IEC-6101010 CATII con protezione di sovratensione
- Schermo digitale LCD 16 mm a 3 cifre
- Scala automatica
- Batterie e cavi inclusi

€ 142,00

Listino € 199,00



+ 250 x 100 x 46 mm | 365 g

Art. 505.003.001

### Termometro digitale a raggi infrarossi

- Campo di misura: da -40°C a 580°C/  
da -40°F a 1076°F
- Commutazione: °C/°F
- Display LCD con retroilluminazione
- Funzione Data Hold
- Spegnimento automatico
- Laser Classe II
- Batteria da 9V (6F22/6LR61)

€ 79,00

Listino € 125,00



Art. 3912

**Carrello da trasporto a ripiani per multiuso**

- Costruzione solida per uso universale con 3 grandi ripiani
- Dimensioni esterne 910 x 480 x 140 mm
- Larghezza/profondità ripiano 660 x 390 mm
- Portata ripiano max. 80 kg
- Portata max. 240 kg
- 4 ruote girevoli, Ø 100 mm, di cui 2 con freni

**€ 234,00**  
Listino **€ 295,00**



Art. 3985

**Piattaforma da lavoro in alluminio**

- Altezza di 480 mm
- Portata massima 200 Kg



**€ 99,00**  
Listino **€ 153,00**



# MOBILIO BLACK



Accedi ora al configuratore online per personalizzare la tua officina secondo le tue esigenze.

Scopri di più e configura ora:  
**[mobilio-configurator.kraftwerktools.com](http://mobilio-configurator.kraftwerktools.com)**



# RODCRAFT

PROMOZIONE OMNIA 2026 HOMBERGER

Utensili pneumatici  
Utensili a batteria  
Attrezzatura da officina



# RC RODCRAFT®

## Avvitatore pneumatico 1/2"

**RC2277**

Art.-Nr.: 8951000349

*THE BEAST*

L'avvitatore ad impulsi RC2277 da 1/2" è la scelta ideale per gli utenti che lavorano nel cambio pneumatici o nella manutenzione industriale e necessitano di alte prestazioni, elevata robustezza e elevato comfort.

*THE BEAST*

*THE BEAST*  
*is the Best*

**€249,00**

~~€389,00~~

Coppia massima:	1.950 Nm
Coppia massima (avvitatura):	1.300 Nm
Lunghezza:	194 mm
Peso:	2 kg

Maggiori informazioni e altri avvitatori a impulsi a pagina 108

**NUOVI ARRIVI!**

**LE ULTIME NOVITÀ**

**RC RODCRAFT®**

## **NUOVO CRICCHETTO A BATTERIA RC9036**

La chiave a cricchetto a batteria RC9036K2 da ½" è sinonimo di potenza, precisione e portabilità. Grazie al motore brushless ad alta coppia da 60 Nm, allentare o serrare diventa facile e veloce. Costruito con un design compatto e rinforzato con materiali riciclabili. Illuminazione a LED per illuminare qualsiasi area di lavoro buia. Include un adattatore da 3/8". Nella confezione: Sacchetto RC, utensile, 2 batterie da 10,8 V e 1 caricabatterie.



**Batterie  
RC12BA20  
Ioni di Litio 10,8V 2AH**

**NOVITÀ**



**Caricatore rapido 10,8V  
RC12CHEU**



# RODCRAFT A BATTERIA, LA GAMMA COMPLETA

*Cricchetto a batteria da 1/2"*  
**RC9036**

**NOVITÀ**



*Smerigliatrice a batteria*  
**RC9071**



*Trapano a batteria*  
**RC9042**



*Chiavi ad impatto batteria 1/2" e 3/4"*  
**RC9067**  
**RC9077**  
**RC9087**



# CRICCHETTO A BATTERIA!

**Potente, Preciso e Portatile!**

## POTENTE MOTORE BRUSHLESS PER MAGGIORE EFFICIENZA E PRESTAZIONI

**Cricchetto a batteria da 1/2"  
con adattatore da 3/8"**

**Modello RC9036  
SOLO CORPO**

Art.-Nr.: RC8951000494

**€ 169,00**

~~€ 238,00~~

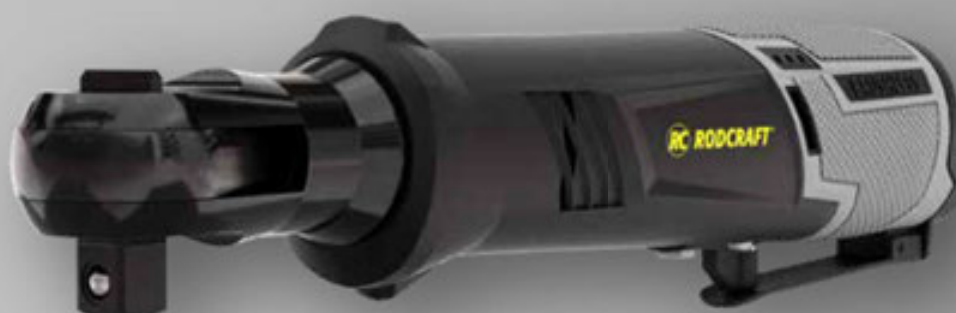

MODELLO	RC9036
Articolo Nr.	RC8951000494
Velocità a vuoto (rpm)	160
Coppia MAX (Nm)	60
Dimensioni (LXWXH)(mm)	312x50x69
Rumorosità (db)	89
Peso (Kg) con batteria	1,47 kg

**KIT preassemblati disponibili  
adattatore 3/8" incluso:**

	RC9036K2
Articolo Nr.	RC8951000498
Modello	RC9036
Batterie	2 x 2 Ah
Caricabatterie	✓
Borsa	✓
Prezzo listino	<del>€ 476,00</del>
<b>Prezzo PROMO</b>	<b>€ 330,00</b>

- **Libertà senza fili:** perfetto per spazi ristretti e lavori mobili
- **Batteria a lunga durata:** alimentato da una batteria agli ioni di litio da 10,8 V per un uso prolungato
- **Luce di lavoro a LED -** Illumina i vani motore bui e i luoghi di lavoro
- **Grilletto a velocità variabile -** Controllo completo dal serraggio lento a quello veloce



**Batteria  
RC12BA20 10.8V 2AH - Ioni di Litio**

Codice	Descrizione	Prezzo listino	Prezzo PROMO
RC8951000495	BATTERIA 10.8V 2AH	<del>€ 54,00</del>	<b>€ 43,00</b>



**Caricatore rapido  
RC12CHEU 10.8V**

Codice	Descrizione	Prezzo listino	Prezzo PROMO
RC8951000496	CARICATORE 10.8V	<del>€ 46,00</del>	<b>€ 39,00</b>

# SMERIGLIATRICE ANGOLARE A BATTERIA!

**Potente, efficace, Rodcraft!**

**POTENTE MOTORE BRUSHLESS  
PER MAGGIORE EFFICIENZA E PRESTAZIONI**

**Smerigliatrice angolare  
a batteria**

**Modello RC9071  
SOLO CORPO**

Art.-Nr.: RC8951000493



**€ 199,00**

~~€ 289,00~~

MODELLO	RC9071
Articolo Nr.	8951000493
Velocità a vuoto (rpm)	8500
Dimensione disco (mm)	125
Dimensioni (LXWXH)(mm)	333x138x128
Tensione nominale (V)	18
Peso (Kg) solo corpo	1,7 kg
Peso (Kg) con batteria 6Ah	2,8 kg

**KIT preassemblati disponibili:**

	RC9071K4	RC9071K6
Articolo Nr.	RC8951000500	RC8951000502
Modello	RC9071	RC9071
Batterie	2 x 4 Ah	2 x 6 Ah
Caricabatterie	✓	✓
Borsa	✓	✓
Prezzo listino	€749,00	€854,00
<b>Prezzo PROMO</b>	<b>€ 499,00</b>	<b>€ 599,00</b>

- *Filtro antipolvere integrato per prevenire l'ingresso di detriti e prolungare la vita del motore*
- *Impugnatura sottile e morbida per una presa ergonomica ottimale*
- *Controllo elettronico che spegne il motore se la rotazione del disco viene improvvisamente bloccata*
- *Protezione anti-avvio: previene l'avvio involontario del motore durante il cambio batteria*
- *Funzione di avvio graduale per una maggiore durata degli ingranaggi e maggiore comfort*
- *8500 RPM ottimizzati per applicazioni di taglio e molatura*
- *Leva di sicurezza e blocco mandrino*
- *Filettatura del mandrino M14*



**COMPATIBILE  
CON TUTTE  
LE BATTERIE  
RODCRAFT**

# TRAPANO A BATTERIA!

**Compatto e concreto!**

POTENTE MOTORE BRUSHLESS

**PER MAGGIORE EFFICIENZA E PRESTAZIONI**

**Trapano  
a batteria**

**Modello RC9042**

**SOLO CORPO**

Art.-Nr.: RC8951000492

**€ 229,00**

~~€ 279,00~~



**COMPATIBILE CON TUTTE  
LE BATTERIE RODCRAFT**



Codice	Descrizione	Prezzo listino	Prezzo PROMO
RC8951000467	BATTERIA 18V 2.0AH	<del>€ 413,00</del>	<b>€ 74,00</b>
RC8951000468	BATTERIA 18V 4.0AH	<del>€ 470,00</del>	<b>€ 99,00</b>
RC8951000469	BATTERIA 18V 6.0AH	<del>€ 230,00</del>	<b>€ 170,00</b>
RC8951000470	CARICABATTERIA	<del>€ 75,00</del>	<b>€ 45,00</b>

MODELLO	RC9042	
Articolo Nr.	8951000492	
Capacità di foratura (mm)	Muratura	13
	Acciaio	13
	Legno	35
Capacità di fissaggio (mm)	Viti per legno	6 x 75
	Viti	M6
Velocità a vuoto (rpm)	Bassa (1)	0 - 500
	Alta (2)	0 - 2000
Frequenza di impatto	Bassa (1)	0-7500
	Alta (2)	0-30000
Impostazioni disponibili di coppia	24	
Coppia massima (Nm)	60	
Dimensioni (LXWXH)(mm)	214x88x230	
Tensione nominale (V)	18	
Peso (Kg)	1,55	
Temperatura consigliata per la ricarica (°C)	0 to +45	
Temperatura di conservazione (°C)	0 to +60	
Temperatura di funzionamento (°C)	0 to +60	

- **Potente motore brushless per maggiore efficienza e prestazioni**
- **Impostazioni di coppia selezionabili: 24+3**
- **Copre una vasta gamma di applicazioni di con le impostazioni di avvitatura, trapano e percussione**
- **2 velocità variabili (0-500 e 0-2000 RPM)**
- **Include impugnatura laterale utilizzabile sia a sinistra che a destra**
- **Mandrino in metallo da 13 mm con sistema di auto-bloccaggio**
- **Grilletto progressivo per il controllo della velocità**
- **Coppia massima di 60 Nm**

**KIT preassemblati disponibili:**

	RC9042K4	RC9042K6
Articolo Nr.	RC8951000499	RC8951000501
Modello	RC9042	RC9042
Batterie	<b>2 x 4 Ah</b>	<b>2 x 6 Ah</b>
Caricabatterie	✓	✓
Borsa	✓	✓
Prezzo listino	<del>€ 709,00</del>	<del>€ 841,00</del>
<b>Prezzo PROMO</b>	<b>€ 579,00</b>	<b>€ 685,00</b>

# CHIAVI AD IMPATTO A BATTERIA!

*Compatti e potenti per un'ampia gamma di applicazioni*



MODELLO	RC9067	RC9077	RC9087
Articolo Nr.	8951000464	8951000465	8951000466
Voltaggio (V)	18	18	18
Velocità Max a vuoto (rpm)	2600	1700	1700
Coppia Max (Nm)	500	1500	1500
Attacco (inch)	1/2	1/2	3/4
Range velocità (rpm)	0 to 2600	0 to 1700	0 to 1700
Range di impulsi (bpm)	0 to 3500	0 to 2200	0 to 2200
Peso corpo macchina (kg)	1.2	3	3.05
Lunghezza L (mm)	137	230	230
Larghezza W (mm)	80	87	87
Altezza H (mm)	210	245	245
Temperatura di ricarica raccomandata (°C)	0 to +45	0 to +45	0 to +45
Temperatura di conservazione (°C)	20 to +50	20 to +50	20 to +50
Temperatura di operatività (°C)	-20 to +70	-20 to +70	-20 to +70

**Scegli fra 3 diversi modelli di batteria: 2Ah, 4Ah, 6Ah**

Tutte e 3 le batterie sono compatibili con tutte le macchine



**KIT preassemblati disponibili:**

	RC9067K2	RC9067K4	RC9077K4	RC9077K6	RC9087K4	RC9087K6
Articolo Nr.	8951000473	8951000514	8951000474	8951000476	8951000475	8951000477
Modello	RC9067	RC9067	RC9077	RC9077	RC9087	RC9087
Batterie	2 x 2 Ah	2 x 4 Ah	2 x 4 Ah	2 x 6 Ah	2 x 4 Ah	2 x 6 Ah
Caricabatterie	✓	✓	✓	✓	✓	✓
Borsa	✓	✓	✓	✓	✓	✓
Prezzo listino	€563,00	€569,00	€900,00	€1.050,00	€975,00	€1.175,00
<b>Prezzo PROMO</b>	<b>€ 310,00</b>	<b>€ 442,00</b>	<b>€ 613,00</b>	<b>€ 649,00</b>	<b>€ 615,00</b>	<b>€ 699,00</b>



## RODCRAFT presenta la nuova serie di attrezzi a batteria

Le 3 nuove chiavi ad impulsi a batteria RC9067 (1/2"), RC9077 (1/2"), RC9087 (3/4") sono solo le prime 3 novità della nuova gamma di attrezzi a batteria di alta qualità



PREZZO SOLO CORPO

**€133,00**

~~€238,00~~

### Chiave ad impulsi a batteria da 1/2"

**Modello RC9067**

Art.-Nr.: 8951000464

Avvitatore ad impulsi compatto per la manutenzione quotidiana dei veicoli. con 500 Nm di coppia massima e solo 1,6 kg compresa la batteria. 3 impostazioni di potenza e grilletto a 2 stadi per un controllo ancora più preciso.



### Chiave ad impulsi a batteria da 1/2"

**Modello RC9077**

Art.-Nr.: 88951000465

**La versione a batteria del nostro famoso modello RC2277.**

Con elevata autonomia e 1500 Nm di coppia massima. 3 livelli di potenza, 2 regolazioni di avviamento. Supera le aspettative in coppia, prestazioni e design.

PREZZO SOLO CORPO

**€337,00**

~~€500,00~~



### Chiave ad impulsi a batteria da 3/4"

**Modello RC9087**

Art.-Nr.: 8951000466

Coppia massima 1500 Nm, per applicazioni di meccanica in generale. 3 regolazioni di potenza. impostazione del grilletto a 2 stadi. Supera le aspettative per durata e qualità.

PREZZO SOLO CORPO

**€339,00**

~~€550,00~~



# THE BEAST is the Best

## Avvitatore pneumatico 1/2" Modello RC2277

Art.-Nr.: 8951000349

L'avvitatore ad impulsi RC2277 da 1/2" è la scelta ideale per gli utenti che lavorano nel cambio pneumatici o nella manutenzione industriale e necessitano di alte prestazioni, elevata robustezza e elevato comfort.



**€ 249,00**  
~~€ 389,00~~

## Avvitatore pneumatico 3/8" Modello RC2177

Art.-Nr.: 8951000043

Attrezzo ergonomico e leggero con un'ottima distribuzione del peso. Impugnatura antiscivolo e ammortizzante, ad alte prestazioni per uno smontaggio rapido con basso consumo di aria compressa. Design compatto per spazi ristretti.

Resistente meccanismo a percussione DUOPACT a doppio martello.



**€ 335,00**  
~~€ 419,00~~

## Avvitatore pneumatico 1/2" ULTRA COMPATTO Modello RC2203

Art.-Nr.: 8951000387

L'RC2203 è noto per il suo Design ultracompatto e le sue alte prestazioni. È la scelta migliore per gli utenti che lavorano in luoghi difficili da raggiungere e sono alla ricerca di un eccellente rapporto peso/potenza.



**€ 210,00**  
~~€ 294,00~~

## Avvitatore pneumatico 1/2" Modello RC2205

Art.-Nr.: 8951000085

Funzionamento con una sola mano. 4 velocità selezionabili in modalità di avvitatura. Fino a 800 Nm di coppia. Opzione di montaggio per tubo fonoassorbente



**€ 163,00**  
~~€ 254,00~~

## Avvitatore pneumatico 1/2" Modello RC2267

Art.-Nr.: 8951000044

Ergonomico e leggero Impugnatura antiscivolo e ammortizzante, ad alte prestazioni per uno smontaggio rapido con basso consumo di aria compressa. Design compatto per spazi ristretti.



**€ 299,00**  
~~€ 425,00~~

**PESO ed  
Ingombri ridotti**

## Avvitatore pneumatico 1/2" Modello RC2266

Art.-Nr.: 8951000436

L' RC2266 da 1/2" convince per la sua versatilità, il suo eccellente rapporto qualità-prezzo e la nota qualità RODCRAFT.



**€ 185,00**  
~~€ 242,00~~

Accessori consigliati  
**SET DI BUSSOLE**  
Vedi pagina 112



## Avvitatore angolare 1/2"

### Modello RC2235

Art.-Nr.: 8951000286

Avvitatore angolare con impugnatura ergonomica. Testa ultracompatta (solo 50 mm) e rinforzata. Riduttore elicoidale.

Pulsante di avviamento modulabile, regolazione della coppia, facile inversione del senso di rotazione, avanti / indietro.

**€499,00**

~~€669,00~~



## Avvitatore pneumatico 3/4"

### Modello RC2377

Art.-Nr.: 8951000045

Attrezzo ergonomico con ottima distribuzione dei pesi (miglior rapporto peso/potenza della sua categoria). Manico antiscivolo e ammortizzante. Resistente meccanismo a percussione DUOPACT a doppio martello.



**€635,00**

~~€1.000,00~~

## Avvitatore pneumatico 3/4"

### Modello RC2315

Art.-Nr.: 8951077130

Tuttofare per ogni applicazione. Meccanismo a percussione DUOPACT a doppio martello, regolazione della potenza di serraggio su 3 livelli. Manico con rivestimento in gomma isolante.



**€515,00**

~~€699,00~~

MODELLO	RC2277	RC2203	RC2267	RC2205	RC2266	RC2235	RC2177	RC2377	RC2315
Art.-Nr.	8951000349	8951000387	8951000044	8951000085	8951000436	8951000286	8951000043	8951000045	8951077130
Attacco	1/2"	1/2"	1/2"	1/2"	1/2"	1/2"	3/8"	3/4"	3/4"
Coppia Massima	1.950 Nm	1.254 Nm	1.150 Nm	800 Nm	1.600 Nm	450 Nm	950 Nm	2.200 Nm	1.700 Nm
Coppia Massima in svitatura Nm	1.300 Nm	650 Nm	660 Nm	580 Nm	900 Nm	300 Nm	580 Nm	1.950 Nm	1.500 Nm
Intervallo coppia di lavoro in avvitatura	60-900 Nm	90-450 Nm	22-486 Nm	34-420 Nm	140-750 Nm	60-220 Nm	37-258 Nm	234-1.391 Nm	177-1.100 Nm
Velocità libera giri/min	8.200	10.500	10.200	7.800	9.000	7.400	8.200	5.760	5.600
Tipo di frizione	DUOPACT	Doppio martello	DUOPACT	Martello singolo a molla	DUOPACT	Martello singolo	DUOPACT	DUOPACT	DUOPACT
Dimensione attacco aria	1/4 "	1/4 "	1/4 "	1/4 "	1/4 "	1/4 "	1/4 "	3/8 "	3/8 "
Livello di rumorosità	94 dB(A)	90 dB(A)	93 dB(A)	87,4 dB(A)	96,4 dB(A)	97 dB(A)	90 dB(A)	96,8 dB(A)	91,1 dB(A)
Lunghezza	194 mm	115 mm	164 mm	200 mm	185 mm	341 mm	164 mm	221 mm	242 mm
Peso	2 kg	1,1 kg	1,14 kg	2,4 kg	2,18 kg	1,85 kg	1,14 kg	3,5 kg	4,7 kg

## Avvitatore pneumatico 1"

Modello RC2405

Art.-Nr.: 8951000075



€899,00

€1.111,00

Gli avvitatori a impulsi serie RC2377/RC2405 sono il compagno perfetto per la manutenzione di veicoli grazie all'eccellente rapporto peso/potenza e all'ergonomia.

## Avvitatore pneumatico 1"

Modello RC2437Xi

Art.-Nr.: 8951000068



€1.377,00

€1.735,00

La serie RC2437XI è l'avvitatore ad impulsi da 1" perfetto per le officine che cercano peso ridotto e coppia elevata

## Avvitatore pneumatico 1"

Modello RC2461

Art.-Nr.: 8951000354



€809,00

€999,00

Sfrutta i vantaggi degli avvitatori ad impulsi da 1" L' RC2461 e RC2471 consentono all'operatore di installare facilmente i dadi delle ruote sui veicoli.

Questi avvitatori ad impulsi da 1" offrono un'elevata affidabilità grazie al loro meccanismo di impatto durevole e all'alloggiamento in metallo.

## Avvitatore pneumatico 1"

Modello RC2471

Art.-Nr.: 8951000355



€699,00

€1.024,80

## Avvitatore pneumatico 1"

Modello RC2457XI

Art.-Nr.: 8951000135



€1.224,00

€1.536,00

I modelli RC2657XI e RC2477XI sono ideali per il serraggio e l'allentamento di dadi ruota su veicoli commerciali.

Il peso ridotto e il design compatto offrono anche un elevato livello di comfort nel lavoro quotidiano e aumentano la produttività.

## Avvitatore pneumatico 1"

Modello RC2477XI

Art.-Nr.: 8951000046



€1.199,00

€1.557,00

MODELLO	RC2405	RC2437Xi	RC2461	RC2471	RC2457Xi	RC2477Xi
Art.-Nr.	8951000075	8951000068	8951000354	8951000355	8951000135	8951000046
Attacco	1"	1"	1"	1"	1"	1"
Coppia Massima	2.300 Nm	3.650 Nm	3.345 Nm	3.345 Nm	3.950 Nm	3.950 Nm
Coppia massima in svitatura Nm	1.950 Nm	2.700 Nm	2.600 Nm	2.600 Nm	2.900 Nm	2.900 Nm
Intervallo coppia di lavoro in avvitatura	174-1.061 Nm	500-2.000 Nm	760-1.800 Nm	760-1.800 Nm	500-2.000 Nm	500-2.000 Nm
Velocità libera giri/min	5.760	6.000	3.900	4.600	5.900	5.900
Tipo di frizione	Doppio martello	DUOPACT	A martello chiuso	A martello chiuso	DUOPACT	DUOPACT
Dimensione attacco aria	3/8 "	1/2 "	3/4 "	3/4 "	1/2 "	1/2 "
Livello di rumorosità	96,8 dB(A)	100,8 dB(A)	103,3 dB(A)	103,3 dB(A)	106 dB(A)	106 dB(A)
Lunghezza	221 mm	280 mm	428 mm	530 mm	337 mm	490 mm
Peso	3,6 kg	7,2 kg	11,8 kg	12,8 kg	7,2 kg	8,1 kg

Accessori consigliati

**SET DI BUSSOLE RINFORZATE**

Vedi pagina 112



## Chiavi dinamometriche

Modello	DMS200	DMS400	DMS1000
Art.-Nr.	8951000093	8951000094	8951000095
Attacco	1/2"	3/4"	1"
Capacità	40-200 Nm	150-750 Nm	200-1.000 Nm
Lunghezza	520 mm	1.060 mm	1.255 mm
Peso	2,02 kg	5,84 kg	6,84 kg
Prezzo listino	<del>€294,00</del>	<del>€1.140,00</del>	<del>€1.293,00</del>
<b>Prezzo PROMO</b>	<b>€ 235,00</b>	<b>€ 918,00</b>	<b>€ 1.046,00</b>

Chiavi dinamometriche ideali per auto, moto, camion di piccole e medie dimensioni.

Regolazione della coppia con bloccaggio manuale sull'impugnatura. Sistema di cambio rapido.

Scala in Nm, precisione del 4% secondo i requisiti ISO 6789:2003.

**TUTTE LE CHIAVI DINAMOMETRICHE  
FINO A 25.000 CICLI DI LAVORO**



### Set di chiavi a bussola 3/8"

Set di 13 pezzi, Modello RS3113

Art.-Nr.: 8951012354



Bussole esagonali corte 3/8",  
Set di 13 pezzi in custodia di plastica:  
7, 8, 9, 10, 11, 12, 13, 14, 15, 16, 17, 18, 19 mm

**€ 86,00**

~~€90,80~~

### Set di chiavi a bussola 1/2"

Versione lunga, Set di 3 pezzi  
Modello RS413WP

Art.-Nr.: 8951012362



Bussole esagonali  
lunghe 1/2",  
Set di 3 pezzi  
in custodia di  
plastica: 17, 19,  
21 mm

**€ 49,00**

~~€52,20~~

### Set di chiavi a bussola 1/2"

Set di 3 pezzi, Modello RS413DTW

Art.-Nr.: 8951012353



Bussole esagonali  
lunghe 1/2",  
Set di 3 pezzi in custodia di plastica:  
17, 19, 21 mm

**€ 52,00**

~~€54,40~~

### Set di chiavi a bussola 1/2"

Set di 14 pezzi, Modello RS414

Art.-Nr.: 8951012356



Bussole esagonali corte 1/2",  
Set di 14 pezzi in custodia di plastica:  
10, 11, 12, 13, 14, 15, 16, 17, 18, 19, 21,  
22, 26, 27 mm

**€ 77,00**

~~€94,30~~

### Set di chiavi a bussola 1/2"

Set di 14 pezzi, Modello RS414D

Art.-Nr.: 8951012357



Bussole esagonali lunghe 1/2",  
Set di 14 pezzi in custodia di plastica:  
10, 11, 12, 13, 14, 15, 16, 17, 18, 19, 21,  
22, 26, 27 mm

**€ 116,00**

~~€168,20~~

### Set di chiavi a bussola 3/4"

Set di 8 pezzi, Modello RS618D

Art.-Nr.: 8951012359



Bussole esagonali lunghe 3/4",  
Set di 8 pezzi in custodia di plastica:  
26, 27, 29, 30, 32, 35, 36, 38 mm

**€ 305,00**

~~€324,40~~

### Set di chiavi a bussola 3/4"

Set di 8 pezzi, Modello RS618

Art.-Nr.: 8951012358



Bussole esagonali corte 3/4",  
Set di 8 pezzi in custodia di plastica:  
26, 27, 29, 30, 32, 35, 36, 38 mm

**€ 203,00**

~~€213,30~~

### Set di chiavi a bussola 1"

Set di 4 pezzi, Modello RS814D

Art.-Nr.: 8951012361



Bussole esagonali lunghe 1",  
Set di 4 pezzi in custodia di plastica:  
27, 32, 33, 36 mm

**€ 229,00**

~~€239,30~~

### Set di chiavi a bussola 1"

Set di 8 pezzi, Modello RS818

Art.-Nr.: 8951012360



Bussole esagonali corte 1",  
Set di 8 pezzi in custodia di plastica:  
27, 30, 32, 33, 35, 36, 38, 41 mm

**€ 305,00**

~~€320,80~~

## Nuova famiglia di cricchetti RODCRAFT!

Ideale per tutte le applicazioni in cui sono richieste velocità e coppia elevate.

- Riduttore epicicloidale con 3 ingranaggi conici
- Testa chiusa per una maggiore coppia di serraggio
- Azionamento con blocco a sfera per impieghi gravosi
- Aria di scarico regolabile a 360° con 4 livelli di potenza modulabili tramite anello

### Cricchetto pneumatico 1/4"

#### Modello RC3068

Art.-Nr.: 8951000369

Attacco: 1/4"  
 Materiale: Composito  
 Coppia max: 45 Nm  
 Velocità: 280 min<sup>-1</sup>  
 Peso: 0,67 kg  
 Lunghezza: 210 mm

**€131,00**

~~€163,00~~



### Cricchetto pneumatico 3/8"

#### Modello RC3268

Art.-Nr.: 8951000370

Attacco: 3/8"  
 Materiale: Composito  
 Coppia max: 50 Nm  
 Velocità: 280 min<sup>-1</sup>  
 Peso: 0,68 kg  
 Lunghezza: 210 mm

**€131,00**

~~€163,00~~



### Cricchetto pneumatico 3/8"

#### Modello RC3278

Art.-Nr.: 8951000371

Attacco: 3/8"  
 Materiale: Composito  
 Coppia max: 100 Nm  
 Velocità: 190 min<sup>-1</sup>  
 Peso: 1,22 kg  
 Lunghezza: 260 mm

**€162,00**

~~€199,00~~



### Cricchetto pneumatico 1/2"

#### Modello RC3678

Art.-Nr.: 8951000372

Attacco: 3/8"  
 Materiale: Composito  
 Coppia max: 100 Nm  
 Velocità: 190 min<sup>-1</sup>  
 Peso: 1,25 kg  
 Lunghezza: 260 mm

**€148,00**

~~€199,00~~



### Cricchetto pneumatico 1/2"

#### Modello RC3700

Art.-Nr.: 8951078074

Attacco: 1/2"  
 Coppia max: 250 Nm  
 Velocità: 320 min<sup>-1</sup>  
 Peso: 1,6 kg  
 Lunghezza: 312 mm

**€429,00**

~~€536,00~~



Cricchetto da 1/2" con potenza del motore di 130 Nm, utilizzabile a mano fino a 250 Nm come una chiave inglese.

### Cricchetto pneumatico 1/4"

#### Modello RC3002

Art.-Nr.: 8951000503

Attacco: 1/4"  
 Coppia max: 33 Nm  
 Velocità: 300 min<sup>-1</sup>  
 Peso: 0,45 kg  
 Lunghezza: 132 mm

**€119,00**

~~€147,00~~



ULTRACOMPATTO

**SERIE MINI  
 RODCRAFT**

**PAGINA 115**

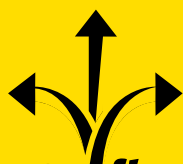

La nuova serie **RODflex**

### Cricchetto da 3/8" con testa flessibile

#### Modello RC3288

Art.-Nr.: 8951000460

Velocità a vuoto	169 min <sup>-1</sup>
Lunghezza	272 mm
Coppia Max.	80 Nm
Coppia di lavoro	53 Nm
Attacco	3/8"
Peso	1.42 kg

**€284,00**

~~€356,00~~

### Cricchetto da 1/2" con testa flessibile

#### Modello RC3688

Art.-Nr.: 8951000461

Velocità a vuoto	165 min <sup>-1</sup>
Lunghezza	272 mm
Coppia Max.	90 Nm
Coppia di lavoro	60 Nm
Attacco	1/2"
Peso	1.43 kg

**€283,00**

~~€356,00~~

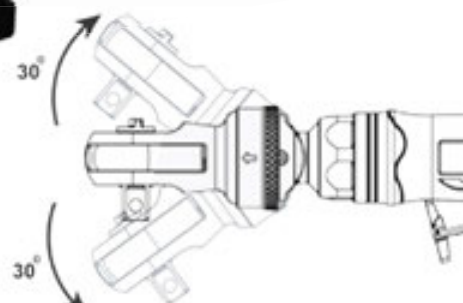

Il cricchetto Flex Head è progettato per adattarsi a luoghi difficili da raggiungere grazie alla testa con rotazione di 30° verso l'alto o il basso. L'utensile è dotato di leva di sicurezza in lega di alluminio, custodia e impugnatura in TPR per un utilizzo comodo e sicuro. Questo design unico non è solo ergonomico, ma anche potente e funzionale: con l'elevata velocità di 165 giri/min e coppia massima di 90 Nm.



### Strumento da taglio con testa flessibile

#### Modello RC7199

Art.-Nr.: 8951000447

RC7199 + Dischi da taglio  
Art.-Nr.: 8951000457

Attacco	3/8"
Diametro disco	3"
Potenza	440 w
Velocità libera	16000
Peso	1.3 kg
Lunghezza	248 mm

Lo strumento da taglio flessibile è progettato per adattarsi a spazi difficili da raggiungere grazie alla testa con rotazione di 25° verso l'alto o verso il basso. Lo strumento sfrutta un anello di bloccaggio per un rapido cambio di posizione della testa flessibile. con un sistema di controllo della scintilla sul lato superiore dell'alloggiamento, l'RC7199 è uno strumento ergonomico, sicuro e flessibile.



**€254,00**

~~€317,00~~

## La mini famiglia di prodotti RODCRAFT!

La nuova famiglia di prodotti comprende otto utensili che coprono i lavori classici in spazi ristretti nell'assistenza dei veicoli e nella manutenzione industriale. Con una forma costruttiva molto piccola, un peso ridotto e prestazioni elevate, gli utensili ergonomici Rodcraft sono progettati per un uso professionale e duraturo.

# LEGGERI, ERGONOMICI E POTENTI

... per il lavoro  
in caso di spazi  
ristretti



### MINI- Smerigliatrice Modello RC7001

Art.-Nr.: 8951000428

Per l'uso in spazi ristretti

- Solo 116 mm di lunghezza
- Fino a 25.000 giri/min
- Con pinza da 6 mm

**€ 91,00**

~~€ 115,00~~



### MINI- Smerigliatrice Modello RC7102

Art.-Nr.: 8951000429

Testa di levigatura angolata a 90° per punti difficilmente accessibili

- Solo 127 mm di lunghezza
- Fino a 18.000 giri/min
- Con pinza da 6 mm

**€ 138,00**

~~€ 186,00~~



### MINI- Smerigliatrice angolare Modello RC7103

Art.-Nr.: 8951000430

Design compatto per taglio e levigatura in spazi ristretti

- Solo 129 mm di lunghezza
- Fino a 18.000 giri/min
- Per dischi da 50 a 59 mm (2" - 2,5")

**€ 165,00**

~~€ 204,00~~

### MINI- Smerigliatrice a disco Modello RC7601

Art.-Nr.: 8951000431

Design compatto per la levigatura in spazi ristretti

- Solo 126 mm di lunghezza
- Fino a 18.000 giri/min
- Per cambio rapido da 50 mm Cuscinetti abrasivi (Roloc/fissaggio rotativo)

**€ 155,00**

~~€ 190,00~~



### MINI- Lucidatrice Modello RC7602

Art.-Nr.: 8951000432

Design compatto per l'uso in spazi ristretti

- Solo 152 mm di lunghezza
- Perfetta velocità di lucidatura fino a 4.500 giri/min
- Per tamponi lucidanti a cambio rapido da 50 mm (velcro/velcro)

**€ 188,00**

~~€ 241,00~~



### MINI- Chiave a cricchetto 3/8" Modello RC3201

Art.-Nr.: 8951000433

Per l'uso in spazi ristretti

- Solo 135 mm di lunghezza
- Attacco 3/8"
- Avvitatura rapida fino a 300 giri/min
- 50 Nm di coppia

**€ 141,00**

~~€ 177,00~~



### MINI- Multifunzione a cricchetto Modello RC3202

Art.-Nr.: 8951000434

Con quattro inserti esagonali

- Lunga solo 160 mm
- Con 5 inserti intercambiabili (3/8", inserto 1/4", esagono incassato: 10, 12, 13 e 17 mm)
- Testa a cricchetto rivestita in gomma per proteggere le parti sensibili
- Avvitatura rapida fino a 400 giri/min.
- 50 Nm di coppia

**€ 237,00**

~~€ 295,00~~



### MINI- Avvitatore a cricchetto Modello RC3203

Art.-Nr.: 8951000435

Avvitatore a cricchetto compatto e potente da 3/8" per spazi ristretti

- Solo 158 mm di lunghezza
- Attacco 3/8" con inserto 1/4"
- Elevata sicurezza di lavoro grazie al meccanismo a percussione a perno ad alte prestazioni
- Avvitatura rapida fino a 600 giri/min.
- 50 Nm di coppia

**€ 229,00**

~~€ 281,00~~



## Nuova famiglia di trapani RODCRAFT!

### Trapano a pistola

#### Modello RC4108

Art.-Nr.: 8951000422

- Mandrino autoserrante alta qualità Jacobs®
- Alloggiamento in composito leggero e termoisolante
- Grilletto sensibile per un maggiore controllo durante la foratura
- Interruttore destro/sinistro accanto al pulsante di attivazione
- Buon bilanciamento del peso
- Peso leggero (1,1 kg)



**€ 169,00**

~~€ 241,00~~

### Trapano a pistola

#### Modello RC4560

Art.-Nr.: 8951000423

- Mandrino autoserrante alta qualità Jacobs®
- L'impugnatura supplementare è leggera e regolabile individualmente a 360 gradi (modello da 13 mm e 800 giri/min)
- Grilletto sensibile per un maggiore controllo durante la foratura
- Interruttore destro/sinistro accanto al pulsante di attivazione
- Buon bilanciamento del peso (1,3 kg)



**€ 193,00**

~~€ 311,00~~

### Trapano angolare

#### Modello RC4660

Art.-Nr.: 8951000424

- Mandrino autoserrante alta qualità Jacobs®
- Profilo compatto e basso per un facile accesso a luoghi stretti
- Blocco di sicurezza
- Anello integrato per passare da marcia destra a sinistra
- Buon bilanciamento del peso di soli 1,1 kg
- Alloggiamento in composito leggero e termoisolante



**€ 246,00**

~~€ 310,00~~

### Trapano dritto

#### Modello RC4610

Art.-Nr.: 8951000425

- Mandrino autoserrante alta qualità Jacobs®
- Profilo compatto e basso per un peso ridotto
- Accesso in luoghi ristretti
- Blocco di sicurezza per un lavoro controllato, senza avviamento accidentale
- Buon bilanciamento del peso (1 Kg)
- Alloggiamento in composito leggero e termoisolante



**€ 193,00**

~~€ 244,00~~

Con i quattro trapani pneumatici e i due avvitatori pneumatici Rodcraft, le officine e i professionisti in riparazioni e montaggio industriale possono contare su una gamma completa di attrezzi flessibili, ergonomici e di lunga durata.

## MANDRINI



Art.-Nr.: 8951011458

Rivestimento in composito Autobloccante da 10 mm con rivestimento antiscivolo, qualità "RÖHM®".

**€ 31,00**

~~€ 32,90~~

Art.-Nr.: 8951011459

Rivestimento in composito Autobloccante da 13 mm con rivestimento antiscivolo, qualità "RÖHM®".

**€ 75,00**

~~€ 80,90~~



Art.-Nr.: 8951011451

10 mm chiave con rivestimento antiscivolo, qualità RÖHM®.

**€ 24,00**

~~€ 24,90~~

## Avvitatore a pistola Modello RC4710

Art.-Nr.: 8951000426



- Mandrino a cambio rapido, piedini esagonali da ¼" per il cambio rapido degli utensili
- Regolazione rapida e precisa della coppia, 2 - 6 Nm, innescò sensibile e progressivo
- Corpo in composito leggero e con isolamento termico
- Corpo sottile per una maneggevolezza perfetta, peso ridotto di soli 1,1 kg

**€188,00**

~~€236,00~~

## Avvitatore diritto Modello RC4770

Art.-Nr.: 8951000427



- Mandrino a cambio rapido, piedini esagonali da ¼" per un cambio utensile rapido, regolazione rapida e precisa della coppia, 2 - 6 Nm
- Anello integrato per la corsa destra/sinistra, sgancio di sicurezza per un lavoro controllato, senza avviamento accidentale
- Corpo in composito leggero e con isolamento termico (solo 1,1 kg), supporto per bilanciamento opzionale

**€191,00**

~~€236,00~~

Modello	RC4108	RC4560	RC4660	RC4610	RC4710	RC4770
Art.-Nr.	8951000422	8951000423	8951000424	8951000425	8951000426	8951000427
Potenza	400 W	400 W	300 W	500 W	400 W	300 W
Velocità	2000 U/min.	800 U/min.	1400 U/min.	3000 U/min.	2000 U/min.	2000 U/min.
Coppia	6,5 Nm.	13,5 Nm.	6,5 Nm.	5,5 Nm.	2-6 Nm.	2-6 Nm.
Consumo d'aria	1,92 NI/s	1,92 NI/s	1,69 NI/s	1,95 NI/s	1,95 NI/s	1,69 NI/s
Forma	Pistola	Pistola	Ad angolo	Diritto	Pistola	Diritto
Inversione	Si	Si	Si	No	Si	Si
Peso	1,05 kg	1,33 kg	1,06 kg	1,03 kg	1,05 kg	1,06 kg
Attacco utensile	10 mm	13 mm	10 mm	10 mm	1/4" Interno-esagonale	1/4" Interno-esagonale
Livello di rumore	90 dB(A)	89 dB(A)	85,2 dB(A)	84 dB(A)	90,3 dB(A)	85,0 dB(A)
Vibrazioni	2,1 m/s <sup>2</sup>	1,5 m/s <sup>2</sup>	2,73 m/s <sup>2</sup>	2,87 m/s <sup>2</sup>	1,2 m/s <sup>2</sup>	0,61 m/s <sup>2</sup>
Dimensioni L x P x A [mm]	195 x 40 x 155	230 x 43 x 155	207 x 43 x 120	245 x 72 x 50	212 x 42 x 155	258 x 56 x 42



## Demolitore Modello RC5100

Art.-Nr.: 8951071022

Martello pneumatico con  
Codolo esagonale da 11 mm  
Senza scalpello



Potenza: 6 joule  
Perforazione: 19 mm  
Altezza: 160 mm  
Larghezza: 39 mm  
Lunghezza: 200 mm  
Corsa: 60 mm  
Albero: 11 mm

**€ 81,00**

~~€ 99,00~~

## Set Demolitore Modello RC5120

Art.-Nr.: 8951171013



**€ 127,00**

~~€ 171,00~~

Set completo per la lavorazione dei metalli  
e della lamiera.

In scatola portautensili con:

Martello pneumatico RC5100 /  
Molla di sostegno RC70  
Scalpello da estrazione RC22S  
Scalpello per saldatura a punti RC19S  
Scalpello in lamiera a doppio taglio RC60S  
Scalpello piatto RC20S  
Scalpello separatore per curve RC18S

## Set Demolitore Modello RC5150

Art.-Nr.: 8951171023



**€ 217,00**

~~€ 266,00~~

Set completo per la lavorazione  
di cemento e pietra.

In scatola portautensili con:

Martello pneumatico RC5100 /  
Supporto massiccio RC76-1  
Scalpello a punta 240 mm SS10  
Scalpello piatto 240 x 20 mm SS20  
Scalpello piatto 240 x 30 mm SS30  
Scalpello piatto 240 x 40 mm SS40  
Scalpelli per giunti cavi 240 mm SS50

## Demolitore Modello RC5176

Art.-Nr.: 8951171043



- Set di martelli pronti all'uso per la lavorazione del calcestruzzo e della pietra
- Il gambo esagonale consente una guida a scalpello direzionale
- Compresa la molla di supporto RC70

**€ 279,00**

~~€ 359,00~~

## Demolitore Modello RC5185 /ammortizzato

Art.-Nr.: 8951000152



- Elevata efficacia: 9 Joules / 3.000 colpi/min
- Vibrazioni ridotte
- Pistone su cuscino d'aria
- Elevata durata e leggerezza
- Facilità d'uso: Attacco rapido
- Impugnatura ergonomica curva con zona in gomma termoisolante per una tenuta perfetta

**€ 265,00**

~~€ 329,00~~

## Demolitore Modello RC5195 /ammortizzato

Art.-Nr.: 8951000154



- Elevata efficacia: 12 Joules / 2.100 colpi/min
- Vibrazioni ridotte
- Pistone su cuscino d'aria
- Elevata durata e leggerezza
- Facilità d'uso: Attacco rapido
- Impugnatura ergonomica curva con inserti in TPR sul retro per un maggiore comfort e sul disaccoppiamento

**€ 289,00**

~~€ 359,00~~

## Demolitore 12 mm, Modello RC5305

Art.-Nr.: 8951071065



Potenza: 6 joule  
Perforazione: 20 mm  
Corsa: 50 mm  
Albero: 12 mm

Piccolo martello dritto per metallo o  
pietra con supporto esagonale da 12 mm,  
supporto scalpello in acciaio RC76-3

**€ 510,00**

~~€ 626,00~~

## Set Demolitore 12 mm, Modello RC5310

Art.-Nr.: 8951171053

Composto da RC5305 e 4 scalpelli:



- Scalpello a punta 210 mm RC51S
- Scalpello piatto 210x20 mm RC52S
- Scalpello piatto 210x30 mm RC53S
- Scalpello piatto 210x40 mm RC54S

Per la lavorazione di calcestruzzo e  
pietra in una cassetta portautensili con  
martello pneumatico RC5305, supporto  
massiccio RC76-3.

**€ 644,00**

~~€ 787,00~~

## Demolitore 14,7 mm, Modello RC5400

Art.-Nr.: 8951071076



Potenza: 22 joule  
Perforazione: 29 mm  
Corsa: 76 mm  
Albero: 14,7 mm

Martello scalpellatore per lavori pesanti  
Potente, grande martello con attacco  
esagonale da 14,7 mm per applicazioni  
pesanti

**€ 679,00**

~~€ 849,00~~

## Scalpello universale Modello RC92

Art.-Nr.: 8951011953



Supporto: 14,7 mm esagonale  
Lunghezza: 190 mm  
Larghezza: 30 mm

**€ 39,00**

~~€ 42,80~~

## Scalpello a punta Modello RC93

Art.-Nr.: 8951011954



Supporto: 14,7 mm esagonale  
Lunghezza: 185 mm

**€ 39,00**

~~€ 41,10~~

## Scalpello piatto

Modello	SS20	SS30	SS40
Larghezza	20 mm	30 mm	40 mm
Art.-Nr.	8951011934	8951011936	8951011938
Lunghezza	210 mm	205 mm	210 mm
Supporto	11 mm esagonale	11 mm esagonale	11 mm esagonale
Prezzo listino	<del>€ 20,20</del>	<del>€ 19,80</del>	<del>€ 22,70</del>
Prezzo PROMO	€ 19,00	€ 19,00	€ 21,00

## Scrostatore ad aghi

### Modello RC5610

Art.-Nr.: 8951076001

- Combinabile
- Per rimozione della ruggine e della vernice con un solo strumento.
- Riduzione delle aree più grandi di ruggine o vecchia vernice con scalpello. Rimozione successiva del resto con aghi.
- Per lamiere spesse o pietra / calcestruzzo (non indicato per lamiere sottili).



**€ 449,00**

~~€ 549,00~~

## Scrostatore ad aghi

### Modello RC5615

Art.-Nr.: 8951076002

- Piccolo dispositivo per spazi ristretti.
- Per rimuovere la ruggine e rimuovere altri rivestimenti da cerchi o parti del telaio.
- Per lamiere spesse o pietra / calcestruzzo (non adatto per lamiere sottili).



**€ 157,00**

~~€ 219,00~~

## Scrostatore ad aghi

### Modello RC5620

Art.-Nr.: 8951076003

- Utensile pesante a forma di pistola
- Con aghi da 4 mm per rimuovere la ruggine
- Con aghi da 28 x 3 mm per lavori di media portata su grandi superfici
- Solo per l'uso su lamiere spesse o pietra / calcestruzzo (non adatto per lamiere sottili)



**€ 609,00**

~~€ 743,00~~

## Scrostatore ad aghi

### Modello RC5625

Art.-Nr.: 8951076004

- Utensile leggero a forma di pistola
- Con aghi da 3 mm per la rimozione moderata della ruggine
- Con aghi da 29 x 2 mm per la lavorazione di dettagli fini o per lavorare su grandi superfici
- Solo per l'uso su lamiere spesse o pietra / calcestruzzo (non adatto per lamiere sottili)



**€ 299,00**

~~€ 431,00~~

## KIT AGHI per RC5625



**19 X 3 mm**

Art.-Nr.: 8940159860

**€ 18,00**

~~€ 20,00~~

**29 X 2 mm**

Art.-Nr.: 8951011504

**€ 38,00**

~~€ 39,50~~

La serie di levigatrici a nastro RC7155/7156 è perfetta per la carrozzeria e la riparazione generale

- Sostituzione rapida dei nastri abrasivi (10 mm e 20 mm) tramite dispositivo di bloccaggio rapido
- Lavoro efficiente a 18.000 giri/min
- Braccio di levigatura regolabile
- Utensile maneggevole per punti stretti
- Scarico dell'aria verso il retro per una maggiore protezione sul lavoro

### Levigatrice a nastro Modello RC7155

Art.-Nr.: 8951072041

Potenza: 300 W  
Regime minimo: 18.000 U/min  
Lunghezza: 285 mm  
Peso: 0,8 kg  
Dimensioni (L x P): 330 x 10 mm

**€ 213,00**  
~~€ 297,00~~



### Levigatrice a nastro Modello RC7156

Art.-Nr.: 8951072051

Potenza: 370 W  
Regime minimo: 17.000 U/min  
Lunghezza: 353 mm  
Peso: 1,15 kg  
Dimensioni (L x P): 520 x 20 mm

**€ 364,00**  
~~€ 513,00~~



## Nastri abrasivi

Grana	40	80	120	180	240	80	120	180	240
Art.-Nr.	8951011604	8951011570	8951011577	8951011578	8951011579	8951011580	8951011581	8951011582	8951011583
Dim.	10 x 330 mm					20 x 520 mm			
Numero	10								
Prezzo listino	€ 27,60	€ 20,40	€ 24,00	€ 20,60	€ 20,60	€ 36,60	€ 37,50	€ 34,50	€ 33,80
<b>Prezzo PROMO</b>	<b>€ 26,00</b>	<b>€ 19,00</b>	<b>€ 23,00</b>	<b>€ 19,00</b>	<b>€ 20,00</b>	<b>€ 34,00</b>	<b>€ 35,00</b>	<b>€ 33,00</b>	<b>€ 32,00</b>



### Levigatrice a pistola Modello RC7150

Art.-Nr.: 8951072021

La levigatrice a disco RC7150 è lo strumento perfetto per le officine per levigare efficacemente le superfici

- Smerigliatrice rotativa ad alta velocità con 18.000 giri/min
- Regolatore dell'aria integrato con valvola a farfalla per un numero di giri regolabile con precisione
- Robusto motore da 400 Watt ad alta efficienza energetica



**€ 117,00**  
~~€ 143,00~~

### Mini pistola levigatrice Modello RC7681K

Art.-Nr.: 8951000019

La mini smerigliatrice rotativa RC7681K è ideale per applicazioni in carrozzeria

- Lavoro efficiente con velocità massima fino a 15.000 giri/min
- Corpo in composito leggero con un peso di soli 0,4 kg e impugnatura in gomma per un utilizzo ergonomico
- Regolatore di velocità con manopola azionabile mediante il pollice, per consentirne l'uso con una sola mano



**€ 201,00**  
~~€ 250,00~~



## Levigatrici roto-orbitali

## Levigatrice roto-orbitale a una mano/a due mani

Modello	Art.-Nr.	Ø Disco	Numero di giri a vuoto	Ø Pad	Peso	Consumo d'aria inattivo	Dimensione della filettatura della presa d'aria	Prezzo listino	Prezzo PROMO
<b>RC7702V6</b>	8951000021	2,5 mm	10000 rpm	150 mm	0,83 kg	7.5 l/s	1/4" BSP	<del>€418,00</del>	<b>€ 334,00</b>
<b>RC7705V6</b>	8951000020	5 mm	10000 rpm	150 mm	0,85 kg	7.5 l/s	1/4" BSP	<del>€436,00</del>	<b>€ 281,00</b>
<b>RC7710V6</b>	8951000070	10 mm	10000 rpm	150 mm	0,95 kg	7.5 l/s	1/4" BSP	<del>€484,00</del>	<b>€ 380,00</b>
<b>RC7710V6-2H</b>	8951000082	10 mm	10000 rpm	150 mm	1,1 kg	7.5 l/s	1/4" BSP	<del>€563,00</del>	<b>€ 451,00</b>

Potente motore da 285 watt per applicazioni verticali e orizzontali

Utensile maneggevole e leggero con elevato comfort di utilizzo grazie alla forma ergonomica del palmo nel Softgrip per un controllo perfetto



Versione a mano singola modello RC7705V6 e versione a due mani con impugnatura aggiuntiva RC7705V6-2H

Le levigatrici roto-orbitali serie RC7705V6/RC7705V6-2H, leggere e performanti, sono perfette per la finitura e la pre-lucidatura



### Platorello di ricambio

Art.-Nr.: 8955000012  
Per Modello RC7710V6 e RC7705V6-2H.



**€41,00**

~~€44,20~~

## Levigatrice roto-orbitale Modello RC7661V

Art.-Nr.: 8951072231

La RC7661V è una levigatrice roto-orbitale per l'impiego in carrozzerie.

Levigatrice eccentrica con corsa di 2,5 mm per finitura e pre-lucidatura.

Diametro del pad 75 mm.



**€260,00**

~~€327,00~~

## Levigatrice roto-orbitale / Diametro del pad 50 mm / 75 mm Modello RC7682

Art.-Nr.: 8951000005

La serie RC7682/7682K di mini levigatrici a pistola sono gli strumenti ideali per la preparazione delle superfici alla riparazione

- Lavoro efficiente con corsa di 5 mm e 15.000 giri/min
- Corpo in composito leggero con soli 124 mm di lunghezza, peso 0,5 kg e impugnatura in gomma per un utilizzo ergonomico



**€183,00**

~~€222,00~~

## Levigatrice roto-orbitale 200 mm Modello RC7691V

Art.-Nr.: 8951072212

La levigatrice roto-orbitale RC7691V è lo strumento ideale per carrozzerie

Motore potente da 210 Watt per un lavoro veloce ed efficiente su grandi superfici



**€495,00**

~~€615,00~~

## Levigatrice roto-orbitale in Set, Modello RC7682K

Art.-Nr.: 8951000018

Piccola e potente levigatrice per rapida eliminazione delle imperfezioni da superfici ridotte

- Regolazione della velocità nell'area della maniglia
- Platorello ø50+75 mm
- Inclusi 10 platorelli per ciascun tipo di grana: 600, 320 e 180 nei diametri 50-70mm

Corsa: 5 mm

Velocità: 15.000 U/min

Peso: 0,53 kg

Rumorosità: 79,6 dB(A)

Vibrazioni: 8,9 m/s<sup>2</sup>

Attacco: 1/4"



**€245,00**

~~€297,00~~



## Smerigliatrici pneumatiche

La serie di smerigliatrici RC7028/RC7048/RC7128 è perfetta per le officine automobilistiche e per le officine di manutenzione generale



Modello	<b>RC7028</b>	<b>RC7048</b>	<b>RC7128</b>
Art.-Nr.	8951000275	8951000276	8951000277
Consumo d'aria	3.8 l/s	3.8 l/s	3.8 l/s
Potenza	400 W	400 W	400 W
Velocità	27.000 U/min	27.000 U/min	23.000 U/min
Lunghezza	191 mm	250 mm	169 mm
Prezzo listino	<del>€179,00</del>	<del>€208,00</del>	<del>€224,00</del>
<b>Prezzo PROMO</b>	<b>€ 145,00</b>	<b>€ 169,00</b>	<b>€ 173,00</b>

## Mini-Smerigliatrice ad alta velocità Modello RC7051

Art.-Nr.: 8951000165



- Velocità elevata 60.000 giri/min per un lavoro efficiente
- Pinza per smerigliatrici e frese da 3 mm
- Tubo silenziatore incluso per una rumorosità ridotta di 71 dBa

**€ 185,00**  
~~€ 233,00~~

## Smerigliatrice Modello RC7009

Art.-Nr.: 8951000274

La smerigliatrice per barre RC7009 è perfetta per lavori di manutenzione generale e rettifica ad alta velocità



Motore da 300 Watt molto robusto e potente con 30.000 giri/min per uso continuo.  
Consumo d'aria: 2.4 l/s

**€ 68,00**  
~~€ 91,00~~

## Smerigliatrice Modello RC7058

Art.-Nr.: 8951000278

La RC7058 è la rettificatrice potente ed ergonomica per la manutenzione generale e l'uso quotidiano



Lavoro efficiente con una potenza di 700 watt e fino a 23.500 giri/min.  
Consumo d'aria: 4.8 l/s

**€ 179,00**  
~~€ 223,00~~

## Penna per incisione Modello RC5030

Art.-Nr.: 8951071010



L'incisore ad aria compressa Rodcraft RC5030 è lo strumento ideale per tutte le officine per marcare o numerare in modo permanente le parti

**€ 247,00**  
~~€ 303,00~~

## Smerigliatrice assiale a bassi giri e alta coppia 400 W, 2800 U/min Modello RC7068

Art.-Nr.: 8951000329



La RC7068 è la smerigliatrice ideale per ruote lamellari e spazzole ad alta coppia ed ergonomica per la manutenzione e l'uso quotidiano

Lavoro efficiente con una potenza di 400 watt e fino a 2.800 giri/min.  
Consumo d'aria: 5.9 l/s

**€ 159,00**  
~~€ 230,00~~

## Levigatrice per pneumatici Modello RC7088

Art.-Nr.: 8951000330

Apprezzata levigatrice per gomma con alta coppia e serraggio rapido.

- Potente riduttore epicicloidale a bassa velocità.
- Con mandrino rapido
- Con adattatore filettato 3/8"-24.
- Velocità continua: 2.800 giri/min
- Potenza motore: 400 Watt
- Presa d'aria: 1/4"
- Peso: 1 kg
- Consumo d'aria: 5.9 l/s

**€ 188,00**

~~€ 230,00~~



## Mola abrasiva per pneumatici 3/8"

Art.-Nr.: 8940175873

**€ 25,00**

~~€ 26,00~~



## Levigatrice per rimozione adesivi e collanti

### Modello RC7038

Art.-Nr.: 8951000328

Registrazione: 5/16"

Velocità di rotazione: 2.800 giri/min

Potenza motore: 400 Watt

Peso: 1,0 kg

Consumo d'aria: 5.9 l/s

Ideale per rimuovere pellicole e adesivi, nonché residui di adesivo dai pesi di bilanciamento sui cerchi

**€ 183,00**

~~€ 225,00~~



## Disco in gomma

Art.-Nr.: 8951011677

**€ 14,00**

~~€ 14,70~~



# LEVIGATRICE MULTIFUNZIONE MBX

**IL TUO ALLEATO  
NELLA RIMOZIONE  
DI RUGGINE,  
PELLICOLE  
E VERNICI**

**Levigatrice  
multifunzione**

**RC7095  
RC7095K**



**Disponibile solo macchina o KIT**



**SOLO MACCHINA  
RC7095**

Art.-Nr.: 8951000450

**€599,00**  
~~€753,00~~

**KIT  
RC7095K**

Art.-Nr.: 8951000462

**€824,00**  
~~€1.034,00~~



Kit composto da:

- 4pz ruota in gomma abrasiva (largh. 30 mm)
- 4pz ruote abrasive
- 1pz Flangia
- 1pz Ruota metallica (fine, largh. 23 mm)
- 1pz Ruota metallica (media, largh. 23 mm)
- 1pz Ruota metallica (abrasiva, largh. 23 mm)
- 1pz ingrassatore

## Levigatrice multifunzione RC7095/ RC7095K MBX Lavora in modo efficiente e prepara tutti i tipi di superficie

La levigatrice multifunzione Rodcraft RC7095 MBX è stata sviluppata per essere meglio sfruttata dai professionisti che lavorano nella manutenzione meccanica in generale o nelle applicazioni su carrozzeria.

Si tratta di una soluzione completa per tutti i tipi di preparazione della superficie come rimozione di ruggine, corrosione, vernice, pellicola di plastica, etichette, sottosigillatura, sigillanti e svernicianti su qualsiasi tipo di supporto.

- Sistema di estrazione della polvere rimovibile
- Maniglia laterale facilmente regolabile a 180°
- 1,4 Kg con accessori
- Arc Guard per la sicurezza dell'operatore
- Regolatore di velocità nella parte superiore dell'alloggiamento
- Alloggiamento composito
- Materiali riciclabili su protezione e aspirazione



### Specifiche tecniche

Modello	RC7095	RC7095K
Articolo Nr.	8951000450	8951000462
Potenza	346 W	346 W
Velocità	3,893 rpm.	3,893 rpm.
Lunghezza	332 mm	332 mm
Larghezza	84 mm	84 mm
Altezza	260 mm	260 mm
Peso netto	1.4 kg	1.4 kg
Pressione sonora (db)	83.2 dB(A)	83.2 dB(A)
Vibrazioni	2.2 m/s <sup>2</sup>	2.2 m/s <sup>2</sup>
Ingresso aria (")	1/4"	1/4"
Consumo d'aria	1.5 l/s	1.5 l/s
EAN	4030178835292	4030178835339
Prezzo listino	€753,00	€1.034,00
<b>Prezzo PROMO</b>	<b>€ 599,00</b>	<b>€ 824,00</b>



RC7095K  
Kit con accessori

### Accessori



**€ 30,00**

~~€ 33,90~~

#### Flangia

Art.-Nr.: 8955000129  
Larghezza HUB 23 mm



**€ 28,00**

~~€ 31,70~~

#### Flangia

Art.-Nr.: 8955000130  
Larghezza HUB 11 mm



**€ 31,00**

~~€ 36,20~~

#### Ruota Metallica (Fine)

Art.-Nr.: 8955000134  
Larghezza ruota 11 mm

Art.-Nr.: 8958001557  
Larghezza ruota 23 mm



**€ 30,00**

~~€ 36,20~~

#### Ruota Metallica (Media)

Art.-Nr.: 8955000133  
Larghezza ruota 11 mm

Art.-Nr.: 8958001558  
Larghezza ruota 23 mm



**€ 39,00**

~~€ 45,30~~

#### Ruota Metallica (Abrasiva)

Art.-Nr.: 8955000131  
Larghezza ruota 23 mm

Art.-Nr.: 8955000132  
Larghezza ruota 11 mm



**€ 34,00**

~~€ 38,50~~

#### 4" Ruota in gomma abrasiva

Art.-Nr.: 8955000135  
Larghezza ruota 30 mm



**4" Ruota  
Abrasiva**

Art.-Nr.: 8958001556

**€ 38,00**

~~€ 43,00~~



## Lucidatrice Modello RC7683

Art.-Nr.: 8951000004

La serie RC7683 è perfetta per i lavori di carrozzeria, riparazione e verniciatura.

Consumo d'aria: 6 l/s



**€ 182,00**

~~€ 228,00~~

## Lucidatrice pneumatica in Set, Modello RC7683K

Art.-Nr.: 8951000017



Lucidatrice maneggevole e potente allo stesso tempo

- Regolazione della velocità sulla maniglia
- Diametro platorello 75 mm
- Con un disco lucido bianco, uno giallo e un tampone lucidante

**€ 244,00**

~~€ 300,00~~

## Lucidatrice angolare Modello RC7130

Art.-Nr.: 8951072004



**€ 520,00**

~~€ 634,00~~

- Potente motore da 500 Watt fino a 2.500 giri/min per un'elevata produttività
- Ruote a vela temperate e rettificate
- Grande lucidatrice angolare da 170 mm con testa ultrapiatta e mandrino da 5/8" con tampone di lucidatura in lana d'agnello
- Consumo d'aria: 8,8 l/s

## Smerigliatrice Modello RC7190

Art.-Nr.: 8951075101

La piccola smerigliatrice RC7190 in versione diritta con azionamento diretto è ideale per lavori di taglio in spazi ristretti

- Velocità regolabile fino a 20.000 giri/min
- Consumo d'aria: 7.2 l/s
- Per dischi fino a 75 mm
- Elevata sicurezza grazie a una copertura di protezione in acciaio facilmente regolabile e a un rilascio di sicurezza



### Disco da taglio per Modello RC7190

Art.-Nr.: CA155312



Set di  
5 dischi

Misure: 75 x 2 x 10 mm

**€ 29,00**

~~€ 33,00~~

## Smerigliatrice, con 5 dischi da taglio Modello RC7170

Art.-Nr.: 8951000144



- Ideale per separare composito, metallo, viti.
- Albero lungo 100 mm
- Corpo compatto
- Consumo d'aria: 3.3 l/s
- Con 5 dischi da taglio Norton®.

**€ 383,00**

~~€ 470,00~~

## Smerigliatrice angolare Modello RC7166

Art.-Nr.: 8951075051

**€ 265,00**

~~€ 327,00~~



- Potente con 750 Watt di potenza e 10.000 giri/min
- Per dischi da taglio e sgrasso da 115 mm e 125 mm.
- Con filettatura mandrino M14 e quindi compatibile con accessori di utensili elettrici.
- Consumo d'aria: 8,2 l/s

## Smerigliatrice angolare (125 mm)

### Modello RC7173

Art.-Nr.: 8951000212

Potenza elevata con 700 Watt a un regime di 12.000 giri/min.

Il motore regola la velocità ottimale mantenendo la coppia.



**€ 355,00**

~~€ 550,00~~

- Intervallo di manutenzione 1000 ore
- Consumo d'aria: 5,4 l/s

## Seghetto per lamiera pneumatico

### Modello RC6050

Art.-Nr.: 8951079001



- Con cambio lama dall'esterno e scarico verso il retro
- Maneggevole e veloce, con impugnatura isolata
- Corsa: 10 mm
- Velocità di rotazione: 500min<sup>-1</sup>

**€ 166,00**

~~€ 228,00~~

### Lame per Modello RC6050 e RC6067

Art.-Nr.: 8951011515  
Art.-Nr.: 8951011520  
Art.-Nr.: 8951011514

- Set di 5 pezzi
- Lunghezza: 93 mm
- Adatto per i modelli RC6050 e RC6067

**€ 16,00**

~~€ 17,69~~

## Seghetto per lamiera pneumatico

### Modello RC6051

Art.-Nr.: 8951179000



- Impugnatura con isolamento termico
- 10 mm di corsa della lama
- Perfetto per il taglio su misura di parti di carrozzeria, montanti e profili

**€ 275,00**

~~€ 340,00~~



## Seghetto Modello RC6070

Art.-Nr.: 8951000463

**€ 495,00**

~~€ 620,00~~

- La sega a ingranaggi che sta rimodellando il panorama della manutenzione
- Meccanismo di sostituzione della lama senza chiave e impugnatura protettiva per una presa perfetta
- Velocità massima di 4.600 colpi/min., velocità minima di 4.200 colpi/min.
- Diverse velocità tra cui scegliere per prolungare la vita utile della lama

## Seghetto per lamiera Modello RC6067

Art.-Nr.: 8951079011



- Potente sega ad aria compressa con impugnatura in composito, adatta per il taglio di montanti e lamiera multistrato.
- Con lame lunghe è possibile lavorare profili e tubi silenziatori in un unico taglio
- 10000 colpi/min
- Può essere convertito in cavo di aria compressa tramite adattatore (accessori speciali)
- Maneggevole e veloce, con impugnatura isolata

**€ 409,00**

~~€ 540,00~~

## Roditrice per lamiera Modello RC6100

Art.-Nr.: 8951076008



- Ideale per il taglio di lamiere di carrozzeria e alluminio
- Velocità di taglio: 2,6 m/min
- Spessore massimo della lamiera: 1 mm
- Larghezza di taglio: 4 mm
- Peso: 0,65 kg
- Livello di rumore: 91,6 dB(A)
- Vibrazioni: 8,55 m/s<sup>2</sup>
- Collegamento aria: 1/4"

**€ 169,00**

~~€ 207,00~~

## Punzonatrice, flangiatrice Modello RC6301

Art.-Nr.: 8951076011



La pinza RC6301 è lo strumento combinato ottimale per la preparazione della saldatura nella lavorazione della carrozzeria e della lamiera

- Per la foratura fino a uno spessore massimo di 1,2 mm
- Punzonatura 5 mm fuori per la preparazione della saldatura, adatto anche per la preparazione della saldatura a punti

**€ 189,00**

~~€ 230,00~~

# Rivettatrici e tirainseriti ad aria compressa

## Pistola rivettatrice Modello RC6700

Art.-Nr.: 8951074001

Rivettatrice per rivetti ciechi in metalli teneri come rame, alluminio 2,4 – 5,0 mm con contenitore di raccolta chiodi.

POTENZA: 8,8 kN



**€196,00**

~~€242,00~~

## Pistola rivettatrice Modello RC6738

Art.-Nr.: 8951000408

Lavorazione professionale e confortevole di rivetti ciechi in acciaio/acciaio inossidabile fino a 5 mm. Funzione di aspirazione che trattiene il rivetto nel cono (ideale per applicazioni verticali).

POTENZA: 12,6 kN



**€389,00**

~~€475,00~~

## Pistola rivettatrice Modello RC6748

Art.-Nr.: 8951000409

Rivettatrice per la lavorazione professionale e confortevole di rivetti ciechi in acciaio/acciaio inossidabile fino a 6,4 mm (BULB-TITE fino a 7,8 mm). Con contenitore di raccolta chiodi e aspirazione di rivetti ciechi, ideale per lavori verticali.

POTENZA: 21,0 kN



**€906,00**

~~€1.093,00~~

## Pistola tira inserti filettati

### Modello RC6758

Art.-Nr.: 8951000410

Dispositivo di regolazione dell'inserto filettato M3 - M12 di tutti i materiali. Posizionamento rapido mediante rotazione e discesa automatiche. Regolazione precisa della corsa.

POTENZA: 24,0 kN



**€1.826,00**

~~€2.232,00~~

Modello		RC6700	RC6738	RC6748	RC6758
Rivetti ciechi standard	Alluminio	2,4–5,0 mm	3,0–5,0 mm	4,8–6,4 mm	–
	Rame	2,4–5,0 mm	3,0–5,0 mm	4,8–6,4 mm	–
	Acciaio	–	3,0–5,0 mm	4,8–6,4 mm	–
	Acciaio inossidabile	–	3,0–5,0 mm	4,8–6,4 mm	–
Rivetti ciechi strutturali	BULB-TITE®	–	–	5,2–7,8 mm	–
	Monobolt®, Magnalok®, Interlok®	–	–	4,8–6,4 mm	–
	Hemlok®	–	–	6,4 mm	–
	Impugnatura singola	–	–	4,8–5,0 mm	–
Dadi rivettati ciechi	tutti i materiali	–	–	–	M3–M12
Funzione Utensile Addizionale	Mandri per rivetti di aspirazione	Si	Si	Si	–
	Funzione vuoto per aspirazione di rivetti ciechi	–	Si	Si	–

## Pistola rimozione punti di saldatura

Modello RC6453

Art.-Nr.: 8951076013



**€ 609,00**

~~€ 767,00~~

Pistola per saldatura a punti per i professionisti della lavorazione del corpo e della lamiera per una rimozione precisa e comoda dei punti di saldatura

- La fresa viene automaticamente pressata sulla lamiera all'avvio dell'utensile e garantisce una rimozione precisa del punto di saldatura
- Profondità di fresatura regolabile con una precisione di 50 micron

### Punta per RC6453

Art.-Nr.: 8951011524



**€ 18,00**

~~€ 18,94~~

## Set di ventose per parabrezza

Modello STS71K

Art.-Nr.: 8951011087



Due doppie ventose per il trasporto, il montaggio e lo smontaggio di parabrezza e altri vetri. Viene fornito con una cinghia che tiene il parabrezza in posizione mentre la colla si asciuga.  
(max. 80 kg)

**€ 123,00**

~~€ 147,00~~

## KIT con Unicutter e lame

Modello RC6606RE

Art.-Nr.: 8951174000

Include:

- Taglierina universale Unicutter 8951074005
- 1 lama U27 (8956001320)
- 1 lama G36 (8956001323)

**€ 336,00**

~~€ 408,00~~

### Lame UG-SET

Art.-Nr.: 8956001327

Set con lame a forma di U e diritte.  
(7 pezzi)

**€ 265,00**

~~€ 289,10~~



## Utensile per rimozione parabrezza

Modello RC6605RE

Art.-Nr.: 8951074005



Dispositivo universale di taglio per vetri parabrezza su auto.

**€ 231,00**

~~€ 289,00~~

## Utensile per rimozione parabrezza

Modello RC6610

Art.-Nr.: 8951074000



Scarico all'estremità posteriore dell'utensile per un'elevata sicurezza di lavoro

**€ 424,00**

~~€ 515,00~~

## Lame per rimozione parabrezza

### Forma a U



Modello	U27	U37	U64	U95
Art.-Nr.	8956001320	8956001328	8956001324	8956001325
Lunghezza lama	24 mm	36 mm	63 mm	90 mm
VE	2 pezzi	2 pezzi	2 pezzi	2 pezzi
Prezzo listino	<del>€ 408,20</del>	<del>€ 84,00</del>	<del>€ 96,40</del>	<del>€ 408,20</del>
<b>Prezzo PROMO</b>	<b>€ 103,00</b>	<b>€ 81,00</b>	<b>€ 91,00</b>	<b>€ 103,00</b>

### Diritte



Modello	G36	G58	G95
Art.-Nr.	8956001323	8956001322	8956001321
Lunghezza lama	35 mm	53,5	90 mm
VE	2 pezzi	2 pezzi	2 pezzi
Prezzo listino	<del>€ 44,00</del>	<del>€ 44,00</del>	<del>€ 408,20</del>
<b>Prezzo PROMO</b>	<b>€ 43,00</b>	<b>€ 43,00</b>	<b>€ 102,00</b>

## Manometro per pneumatici

Omologato con innesto rapido, Modello RF02G

Art.-Nr.: 8951011019

Manometro professionale per pneumatici con tubo flessibile da 500 mm e aggancio rapido. Versione leggera con manometro analogico da 60 mm e protezione dagli urti.

Pulsante per abbassare la pressione degli pneumatici e leva per gonfiaggio.



**€ 87,00**

~~€ 105,00~~

## Pistola aspirante e soffiante ad aria compressa Modello RC8116

Art.-Nr.: 8951070004



**€75,00**  
~~€93,00~~

Robusto alloggiamento in metallo con 4 diverse bocchette, tubo di aspirazione e sacchetto di polvere in tessuto, ideale per l'aspirazione senza residui durante la riparazione dei pneumatici.

Pressione dell'aria: 6 bar

Collegamento aria: 1/4"

## Pistola a spruzzo Modello RC8102-14

Art.-Nr.: 8951070002

**€194,00**  
~~€242,00~~



Coppa in plastica da 0,6 l, dotato di ugello da 1,4 mm

- Forma del getto regolabile (rotonda o stretto, testa rotante dell'ugello)
- Leva di comando finemente regolabile
- Regolazione della quantità d'aria
- Riduzione delle quantità

## Siringa per grasso Modello RC8150F

Art.-Nr.: 8951012205



Particolarmente adatto per la lubrificazione di riduttori angolari e meccanismi a percussione.

**€23,00**  
~~€28,00~~

## Siringa per grasso riempita con 2 cartucce di ricambio

Modello RC8150

Art.-Nr.: 8951012204



Pistola per grasso RC8150, incluse 2 cartucce, 168 x 34 mm

**€61,00**  
~~€70,00~~

## 5 Cartucce di ricambio Modello RC8150K

Art.-Nr.: 8951012206



**€98,00**  
~~€103,00~~

## Pistola per la pulizia Modello RC8011

Art.-Nr.: 8951070040



La pistola di pulizia pneumatica RC8011 è perfetta per le officine che lavorano la protezione del sottoscocca

**€39,00**  
~~€47,00~~

## Pistola per sigillanti Modello RC8000

Art.-Nr.: 8951070000



Con cilindro in acciaio per cartucce fino a 310 ml e di dimensioni fino a: 220 x 50 mm.

**€57,00**  
~~€80,00~~

## Pistola per grasso Modello RC8132

Art.-Nr.: 8951000059



La serie di presse per grasso RC8132/RC8141 non dovrebbe mancare in nessuna officina per la manutenzione generale e la lubrificazione

**€69,00**  
~~€86,00~~

## Pistola per grasso Modello RC8141

Art.-Nr.: 8951070090



- Per cartucce 215 x 50 mm (400 ml), riempimento in sacchetto o diretto tramite serbatoio di lubrificante
- Trigger progressivo per una distribuzione uniforme del lubrificante (continuo o puntuale)

**€179,00**  
~~€220,00~~

## Pistola a spruzzo 4 in 1 Modello RC8035

Art.-Nr.: 8951070050

Pistola a spruzzo multiuso:

Pistola a spruzzo per protezione sottoscocca per lattine da 1 l con filettatura a vite

Pistola sigillante per cavità con ugello per lattine da 1 l

Pistola a spruzzo per pulizia con serbatoio da 1 l e tubo dell'ugello con ugello a spruzzo regolabile

Pistola disinfettante per climatizzatori e condotti dell'aria con serbatoio



**€98,00**  
~~€120,00~~

## Sabbiatrice Modello RC8112

Art.-Nr.: 8951070003

Contenitore portatile (10 l) con un lungo tubo di aspirazione (5 m) per il collegamento a serbatoio e pistola.

Adatto per acciaio strutturale, riparazione di cerchi, carrozzeria, auto, Nfz, riparazioni di camion, ingegneria e industria.



**€94,00**  
~~€114,00~~

## Pistole a soffiaggio

RC8240S

Art.-Nr.: 8955000009

RC8241S

Art.-Nr.: 8955000011



**€31,00**  
~~€31,90~~

**€37,00**  
~~€38,70~~

RC8241

Art.-Nr.: 8955000010

RC8240

Art.-Nr.: 8955000026



**€25,00**  
~~€29,90~~

**€28,00**  
~~€28,50~~

Gli ugelli di sicurezza prevengono i graffi di vernice e sono significativamente più silenziosi degli ugelli standard. Grande flusso d'aria anche a bassa pressione - due volte più forte di una pistola standard. Avviamento fluido grazie alla valvola facilmente regolabile. Presa d'aria stabile con filettatura femmina in ottone.



## Avviatore/Condensatore Booster

### TUTTE LE VERSIONI:

- Ricarica in soli 30 secondi collegato ad una batteria auto carica e dopo l'avvio dall'alternatore dell'auto
- Ricarica in 6 ore tramite il caricabatterie da 220V.
- Grandi terminali in rame e cavo da 50 m<sup>2</sup> / 0,48 pollici.
- Elevata durata grazie alla tecnologia di energy harvesting.
- Sicurezza attraverso Protezione contro l'inversione di polarità

**SENZA BATTERIA  
5 ANNI DI GARANZIA  
1 MILIONE DI CICLI DI RICARICA**

## Avviatore/Booster condensatore, 12/24V

### Modello RC600

Art.-Nr.: 8951000362

Ultra-condensatore ad alte prestazioni con 16.000 A a 12V e 8.000 A a 24V di potenza. Adatto a tutti i motori con batteria 12V e 24V.

**€2.448,00**

~~€3.088,00~~

## Avviatore/Booster condensatore, 12V

### Modello RC500

Art.-Nr.: 8956001301

Ultracondensatore 500F ad alte prestazioni con potenza di 9.000 A, adatto a tutti i motori con batteria 12V.

**€1.734,00**

~~€2.152,00~~



## Sedile sottoauto pieghevole, Modello RSF01

Art.-Nr.: 8951089021

2-in 1: montaggio roller board e sedile  
per diverse altezze di lavoro.  
Comodamente imbottito,  
Facile da pulire



**€ 153,00**  
~~€ 184,00~~

- Capacità di carico 90 kg
- Altezza: 480 mm
- Larghezza: 450 mm



## Carrello sottoauto Modello RSF02

Art.-Nr.: 8951089020

Robusto gruppo carrello sottoauto in  
plastica; più spazio per le braccia per  
una maggiore libertà di movimento  
Tavola a rotelle bassa: 115 mm



**€ 98,00**  
~~€ 118,00~~

- Pesa solo 4,8 kg.
- Fascia da braccio ritagliata  
per una maggiore libertà di  
movimento.



## Cavalletti di supporto

La serie di cavalletti inferiori UBZ è un must  
per qualsiasi officina durante i lavori su veicoli  
sollevati



Modello	UBZ-2	UBZ-3	UBZ-6
Art.-Nr.	8951000027	8951000028	8951000029
Carico	2 t	3 t	6 t
Altezza min.	280 mm	300 mm	400 mm
Altezza max.	425 mm	455 mm	620 mm
Mozzo	145 mm	155 mm	220 mm
Peso	2,5 kg	3 kg	5 kg
Prezzo listino	<b>€ 94,00</b>	<b>€ 103,00</b>	<b>€ 164,00</b>
<b>Prezzo PROMO</b>	<b>€ 69,00</b>	<b>€ 84,00</b>	<b>€ 129,00</b>

## Martinetti idraulici

I martinetti idraulici della serie Rodcraft MGN sono universalmente  
applicabili in officina e soccorso stradale

- Jack di regolazione idraulico compatto con pompa a mano
- Struttura saldata stabile ed elevata stabilità grazie alla grande piastra di base
- Massima durata e capacità di carico grazie alla guida a doppio pistone
- Valvola di sicurezza contro il sovraccarico.
- Può essere utilizzato verticalmente o orizzontalmente



Modello	MGN-2	MGN-5	MGN-12	MGN-20	MGN-30
Art.-Nr.	8951000009	8951000011	8951000013	8951000014	8951000015
Carico	2 t	5 t	12 t	20 t	30 t
Altezza min.	178 mm	198 mm	176 mm	182 mm	280 mm
Altezza max.	347 mm	390 mm	347 mm	308 mm	445 mm
Mozzo	169 mm	192 mm	171 mm	126 mm	165 mm
Peso	2,4 kg	3,8 kg	7,33 kg	9,1 kg	18,3 kg
Prezzo listino	<b>€ 93,00</b>	<b>€ 134,00</b>	<b>€ 209,00</b>	<b>€ 260,00</b>	<b>€ 384,00</b>
<b>Prezzo PROMO</b>	<b>€ 77,00</b>	<b>€ 106,00</b>	<b>€ 168,00</b>	<b>€ 213,00</b>	<b>€ 312,00</b>

## Sollevatori



### Portata fino a 2,5 tonnellate



Modello	RH136	RH152	RH201	RH251	RH216
Art.-Nr.	8951000411	8951000459	8951000003	8951082024	8951000388
Portata	1,5 t	1,5 t	2 t	2 t	2,5 t
Peso	14,3 kg	42,5 kg	20,5 kg	58 kg	32 kg
Altezza Min./Max.	90 / 358 mm	78 / 540 mm	85 / 460 mm	135 / 800 mm	75 / 500 mm
Lunghezza telaio	485 mm	920 mm	695 mm	1.340 mm	685 mm
Prezzo listino	<del>€402,00</del>	<del>€750,00</del>	<del>€789,00</del>	<del>€904,00</del>	<del>€484,00</del>
<b>Prezzo PROMO</b>	<b>€ 326,00</b>	<b>€ 629,00</b>	<b>€ 649,00</b>	<b>€ 805,00</b>	<b>€ 399,00</b>

### Portata di 3 o 5 tonnellate

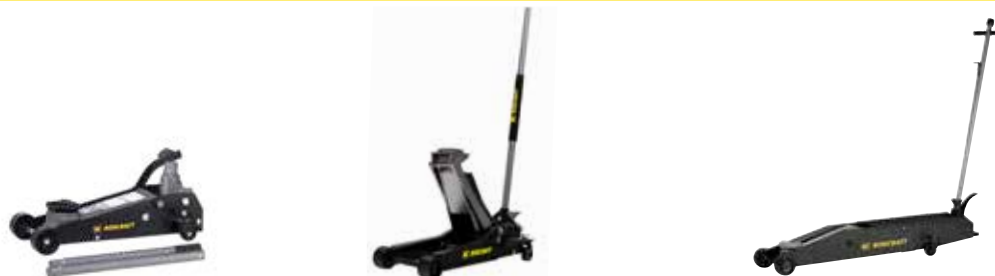

Modello	RH290	RH316	RH501
Art.-Nr.	8951082031	8951000458	8951082050
Portata	3 t	3 t	5 t
Peso	41,5 kg	41 kg	95 kg
Altezza Min./Max.	145 / 490 mm	95 / 520 mm	150 / 680 mm
Lunghezza telaio	650 mm	734 mm	1.420 mm
Prezzo listino	<del>€489,00</del>	<del>€790,00</del>	<del>€1.642,00</del>
<b>Prezzo PROMO</b>	<b>€ 391,00</b>	<b>€ 632,00</b>	<b>€ 1.326,00</b>

## Sollevatori idropneumatici

### Sollevatore idropneumatico da 20 t

Basso fabbisogno di aria compressa (300 l/min) per il collegamento al sistema frenante dei camion (sono necessari solo 7–10 bar)

#### Modello LHH22

Art.-Nr.: 8951084201

Portata: 20 t

Peso: 49 kg

Altezza Min./ Max.:  
210/ 435 mm

Lunghezza telaio: 430 mm

**€930,00**

~~€1.149,00~~



### Sollevatore idropneumatico da 30 t

Basso profilo e grande corsa. Sollevamento rapido e semplice – controllato dalla valvola sul tubo: pompa idraulica pneumatica integrata senza pompaggio manuale

#### Modello LHH35

Art.-Nr.: 8951084350

Portata : 30 t

Peso: 54,4 kg

Altezza Min./ Max.:  
255/ 488 mm

Lunghezza telaio:  
610 mm

**€1.142,00**

~~€1.408,00~~



### Sollevatore idropneumatico da 30 t

Ideale per camion e autobus grazie alla sua elevata capacità di sollevamento. Controllo facile e veloce dall'impugnatura. Basso profilo, facile da manovrare.

#### Modello ATJ30-2

Art.-Nr.: 8951000269

Portata: 30 t

Peso: 38 kg

Altezza Min./ Max.:  
150 mm / 409 mm

Lunghezza telaio: 326 mm

**€1.678,00**

~~€2.101,00~~



### Sollevatore idropneumatico da 50 t

Ideale per camion e autobus grazie alla sua elevata capacità di sollevamento. Telaio robusto, facile manovrabilità.

#### Modello ATJ50-3

Art.-Nr.: 8951000270

Portata: 50 t

Peso: 73 kg

Altezza Min./ Max.:  
160 mm / 472 mm

Lunghezza telaio: 555 mm

**€2.396,00**

~~€3.046,00~~



### Sollevatore per ruote

#### Modello RHW1

Art.-Nr.: 8951089091

- Ausilio all'installazione per ruote di diverse dimensioni
- Bracci di appoggio regolabili (29 – 62 cm)
- Leva manuale regolabile in lunghezza (3 posizioni)
- Rulli di arresto per cerchio
- Carico 250 kg

**€322,00**

~~€388,00~~



### Sollevatore idraulico per ruote

#### Modello RG590

Art.-Nr.: 8951000491

Capacità di carico massima 590 kg

- Per pneumatici fino a 300 mm di larghezza e con diametro massimo di 650 mm
- Peso ridotto della pinza con soli 18 kg

**€259,00**

~~€309,00~~



## Martinetti per cambio

Modello	GHN600	GHN1000
Art.-Nr.	8951000448	8951000449
Capacità (kg)	600 kg	1.000 kg
Altezza Min. (mm)	1.180 mm	1.180 mm
Altezza Max. (mm)	2.000 mm	2.010 mm
Peso (kg)	36,9 kg	48,1 kg
Olio idraulico	0,91 l	1,32 l
Prezzo listino	<del>€906,00</del>	<del>€976,60</del>
<b>Prezzo PROMO</b>	<b>€ 754,00</b>	<b>€ 806,00</b>

- Elevata sicurezza, stabilità e facilità di posizionamento.
- Cilindro cromato in bagno d'olio
- Ampio pedale per il sollevamento dei carichi
- Controllo dell'uomo morto



## Gru da officina, fino a 1 t

### Modello WK1000

Art.-Nr.: 8951000166

- Bracci della gru extra piatti con solo 90 mm altezza
- 3 posizioni
- Regolazione (dipendente dal carico)
- Gancio gru girevole a 360°
- Bracci pieghevoli con bullone di sicurezza per ridurre gli ingombri
- Pompa manuale girevole a 200° con doppio pistone
- Valvola di abbassamento con Controllo dell'uomo morto



**€ 999,00**

~~€ 1.272,00~~

## Pistone idraulico 4t

### Modello HRS04

Art.-Nr.: 8951000124

**€ 345,00**

~~€ 419,00~~



- Kit cilindro idraulico completo - 10 tonnellate
- Applicazione: spinta, allargamento, serraggio
- Facile assemblaggio grazie ai raccordi non filettati
- Kit di 17 pezzi in una custodia in valigetta in plastica per la massima facilità di stoccaggio
- Ciascun pezzo ha il proprio vano sagomato per riporre il kit completo
- Include un kit completo di accessori

## Pistone idraulico 10t

### Modello HRS10

Art.-Nr.: 8951000125

**€ 500,00**

~~€ 607,00~~

## Pistone idraulico 20 t

### Modello HRS20

Art.-Nr.: 8951000126

**€ 1.479,00**

~~€ 1.801,00~~



- Kit cilindro idraulico completo - 20 tonnellate
- Applicazione: spinta, allargamento, serraggio
- Tutti gli accessori sono in acciaio con raccordi filettati
- Pompa manuale a 2 fasi per una pressione di esercizio di 700 bar
- Alloggiato in 2 robuste scatole in metallo
- Kit completo di accessori incluso
- Corsa del cilindro idraulico di 130 mm
- Lunghezza del tubo flessibile di 1500 mm (pompa/cilindro)

## Pistone idraulico

### 10 t

### Modello RGS100

Art.-Nr.: 8951089054

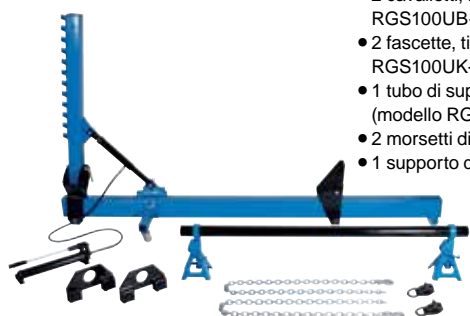

Raddrizzatore per telai facile da utilizzare  
INCLUDE:

- 1 pompa manuale con tubo flessibile ad alta pressione (lunghezza 1,50 m)
- 2 catene, lunghezza 1,50 m (modello RGS100K-8951011083) con gancio (modello RGS100H-8951011082)
- 2 cavalletti, regolabili in altezza (modello RGS100UB-8951011080)
- 2 fascette, tipo lungo - diametro foro 75 mm (modello RGS100UK-8951011084)
- 1 tubo di supporto lunghezza 1,80 m, diametro 74 mm (modello RGS100QU-8951011081)
- 2 morsetti di trazione universali con anello (895031593)
- 1 supporto da banco, completo (pinna di squalo)

**€ 2.550,00**

~~€ 3.140,00~~

## Pompa pneumatica-idraulica

### Modello PHP10

Art.-Nr.: 8951000136

**€ 479,00**

~~€ 588,00~~



- Utilizzabile con i cilindri idraulici HRS04, HRS10 e HRS20
- Per un utilizzo comodo ed efficiente sia con mani che con piedi
- Pressione idraulica massima di 700 bar

## Presse idrauliche

Le presse idrauliche sono indispensabili in officina e in molte realtà industriali, per lavori come l'estrazione e la sostituzione di cuscinetti a sfera, la piegatura di tubi o profili o l'allineamento di parti piegate. Le presse professionali possono essere fissate su un banco da lavoro o installate a terra, con rondelle di compensazione che garantiscono una perfetta stabilità. Alcune delle nostre presse idrauliche hanno diverse funzioni aggiuntive, come la regolazione laterale del cilindro, due livelli di velocità, per un rapido avvicinamento, una pressatura potente, e l'azionamento a pedale.

**Nuova pompa automatica a 2 stadi per WP15/WP20S/WP30P/WP50P**

*Funzionamento più semplice, nessuna necessità di modificare manualmente la velocità.*

### Modello WP15

Art.-Nr.: 8951000064



15 Tonnellate

### Modello WP20S

Art.-Nr.: 8951000065



20 Tonnellate

### Modello WP30P

Art.-Nr.: 8951000071

(Immagine simile)



30 Tonnellate

### Modello WP50P

Art.-Nr.: 8951000072

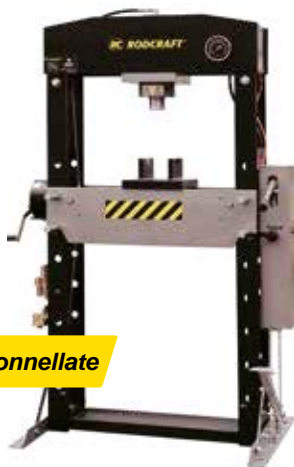

50 Tonnellate

### Modello WP100P

Art.-Nr.: 8951000171



100 Tonnellate

Modello	WP15	WP20S	WP30P	WP50P	WP100P
Art.-Nr.	8951000064	8951000065	8951000071	8951000072	8951000171
Capacità	15 t	20 t	30 t	50 t	100 t
Altezza	882 mm	1772 mm	1772 mm	1830 mm	1830 mm
Larghezza	700 mm	740 mm	795 mm	1030 mm	1200 mm
Peso	75,5 kg	105 kg	167 kg	298 kg	766 kg
Sollevamento idraulico	160 mm	186 mm	160 mm	200 mm	300 mm
Prezzo listino	€4.525,00	€4.940,00	€3.416,00	€5.983,00	€43.637,00
<b>Prezzo PROMO</b>	<b>€ 1.255,00</b>	<b>€ 1.449,00</b>	<b>€ 2.590,00</b>	<b>€ 4.590,00</b>	<b>€ 10.200,00</b>

## Attacco a cambio rapido

### Modello DS-8

Art.-Nr.: 8955000050

- 8 spine (10, 12, 16, 18, 20, 22, 25, 30mm)
- Attacco rapido
- Piastra forata
- Titolare



Attacco a cambio rapido con 8 mandrini adatto per presse da officina Rodcraft WP15, WP20S, WP30P, WP50P, WP75P e WP100P

Consente il cambio rapido dei mandrini e si adatta al pistone di tutte le presse da officina illustrate sopra.

**€193,00**

€236,50

## Ugelli ed innesti rapidi



Art.-Nr.	Descrizione	Prezzo listino	Prezzo PROMO
8951011809	Ugello a spina con filetto BSP 1/4" Filetto esterno	€3,00	€ 2,40
8951011810	Ugello a spina con filetto BSP 3/8" Filetto esterno	€3,00	€ 2,90
8951011811	Ugello a spina con filetto BSP 1/2" Filetto esterno	€5,20	€ 5,00



8951011812	Ugello a spina con filetto BSP 1/4" Filetto interno	€2,20	€ 2,00
8951011813	Ugello a spina con filetto BSP 3/8" Filetto interno	€3,00	€ 2,80
8951011814	Ugello a spina con filetto BSP 1/2" Filetto interno	€5,00	€ 4,70



8951011795	Ugello ISO 7,2 mm, per tubi flessibili 6 - 7,2 mm	€2,00	€ 1,50
8951011796	Ugello ISO 7,2 mm, per tubi flessibili 9 mm	€3,00	€ 2,40
8951011797	Ugello ISO 7,2 mm, per tubi flessibili 13 mm	€3,50	€ 3,00



8951011784	Attacco rapido BSP 1/4" Filetto esterno	€8,70	€ 8,00
8951011785	Attacco rapido BSP 3/8" Filetto esterno	€8,70	€ 8,00
8951011786	Attacco rapido BSP 1/2" Filetto esterno	€9,30	€ 8,00



8951011787	Attacco rapido BSP 1/4" Filetto interno	€9,30	€ 9,00
8951011788	Attacco rapido BSP 3/8" Filetto interno	€9,30	€ 8,00
8951011789	Attacco rapido BSP 1/2" Filetto interno	€9,60	€ 9,00



8951011790	Attacco rapido per tubi flessibili 6-7mm	€9,40	€ 8,00
8951011791	Attacco rapido per tubi flessibili 9-10 mm	€9,40	€ 8,00
8951011792	Attacco rapido per tubi flessibili 13 mm	€9,40	€ 8,00



8951011819	Distributore a 2 vie con innesto rapido BSP 3/8" Filetto interno	€28,00	€ 24,00
8951011820	Distributore a 3 vie con innesto rapido BSP 3/8" Filetto interno	€42,50	€ 36,00

## Tubo pneumatico in PE con raccordo

### Tubo pneumatico modello PE



Art.-Nr.	Descrizione	Prezzo listino	Prezzo PROMO
8951011842	Tubo a spirale in PUR, diametro interno 8 mm e lunghezza 4 m Raccordo EUR7,2 e connettore capezzolo	€108,40	€ 84,00
8951011843	Tubo a spirale in PUR, diametro interno 8 mm e lunghezza 6 m Raccordo EUR7,2 e connettore capezzolo	€97,20	€ 81,00
8951011844	Lunghezza 8 m, Diametro interno 8 mm, Diametro esterno 10 mm, max. pressione di esercizio 15 bar	€129,30	€ 108,00



8951011845	Tubo a spirale diametro interno 6,5 mm con filettatura 1/4" AG Lunghezza 6 m realizzato in poliuretano PUR	€70,35	€ 59,00
8951011846	Tubo a spirale diametro interno 8 mm con filettatura 3/8" AG Lunghezza 6 m realizzato in poliuretano PUR	€92,82	€ 78,00
8951011847	Tubo a spirale diametro interno 8 mm con filettatura 3/8" AG Lunghezza 4m realizzato in poliuretano PUR	€77,68	€ 65,00
8951011848	Tubo a spirale diametro interno 8 mm con filettatura 3/8" AG Lunghezza 8 m realizzato in poliuretano PUR	€109,40	€ 91,00

## Unità di manutenzione RODCRAFT: Aria pulita, prestazioni complete

Con l'unità di manutenzione RODCRAFT, è possibile prolungare la durata degli utensili pneumatici e ridurre il consumo energetico. I vostri utensili vengono automaticamente alimentati con la quantità ottimale di olio e protetti da sporco e acqua dal filtro

Manutenzione –  
**Attacco 1/2"**

Art.-Nr.: 8951000164

**€ 150,00**

~~€180,20~~

Manutenzione –  
**Attacco 1/4" BSP**

Art.-Nr.: 8951000162

**€ 152,00**

~~€180,20~~

- Robusto alloggiamento in alluminio con contenitori compositi.
- Filtro da 5 micron
- Scarico manuale semiautomatico
- Pressione di ingresso 15 bar
- passaggio aria 2.080 l/min



## Avvolgitubo

Con regolazione della lunghezza, blocco a cricchetto, staffa a parete girevole e tubo flessibile di alta qualità più leggero e flessibile della gomma.

La molla a tamburo blocca il tubo dopo lo srotolamento e lo riavvolge senza sforzo.

Il rivestimento in gomma protegge dalle sollecitazioni e la sfera di ritenzione mobile consente di regolare la lunghezza minima del tubo.

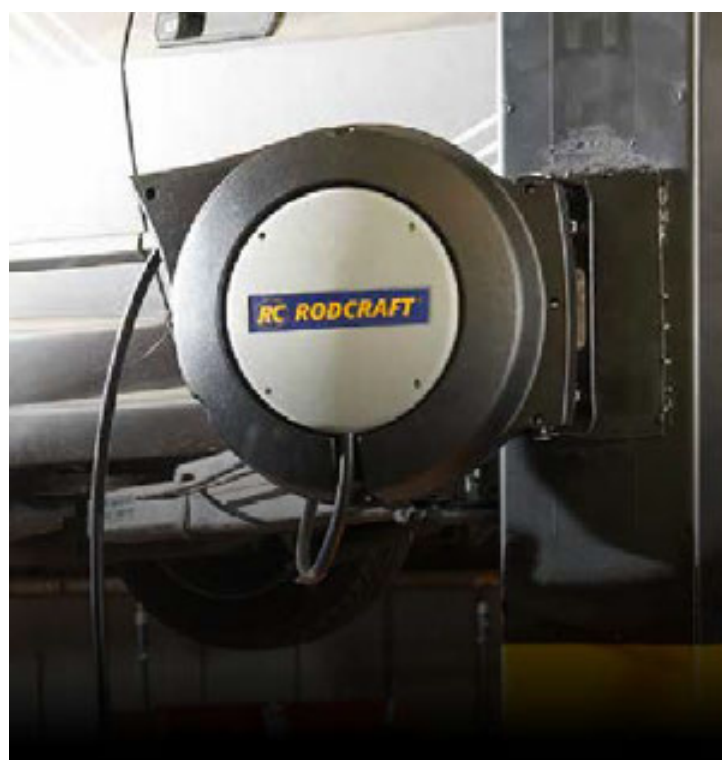

Modello	SAR21	SAR22	SAR31	SAR32
Art.-Nr.	8951000148	8951000149	8951000150	8951000151
Lunghezza	10 m	16 m	10 m	160 m
Diametro interno	8 mm	10 mm	8 mm	10 mm
Dimensione filettatura	1/4" BSP	3/8" BSP	1/4" BSP	3/8" BSP
Materiale del tubo flessibile	Poliuretano			
Prezzo listino	<del>€294,40</del>	<del>€455,60</del>	<del>€420,00</del>	<del>€594,20</del>
<b>Prezzo PROMO</b>	<b>€ 279,00</b>	<b>€ 438,00</b>	<b>€ 397,00</b>	<b>€ 560,00</b>

## Lubrificatore per apparecchi Modello G1K

Art.-Nr.: 8951011851



Piccolo oliatore con un volume di 4 ml, collegato direttamente allo strumento. Filettatura da 1/4".

**€ 13,00**

~~€13,70~~

## Aria-Olio RCA1000

Art.-Nr.: 8955000117

Per la lubrificazione di utensili pneumatici.

Contiene additivi in grado di proteggere da ruggine e corrosione

Aria-Olio, 1.000 ml

- Ottime proprietà di flusso a basse temperature
- Ottima protezione contro la corrosione
- Resistente all'alta pressione e agli urti
- Atossico



**€ 39,00**

~~€41,80~~



# PROFIT

PROMOZIONE OMNIA 2026 HOMBERGER

- Brevetto Click & Drill MAX
- Brevetto Click & Drill
- Seghe a tazza bimetalliche
- Frese a tazza con denti TCT
- Foretti diamantati



Click & Drill® è stato implementato in quasi tutta la gamma e una volta utilizzato non vorrai più farne a meno. È possibile rimuovere il tassello con un solo movimento o cambiare diametro in un attimo. Lavori difficili come allargare i fori o segare ad angoli estremi? Con Click & Drill® è tutto più semplice.

#### I 4 VANTAGGI DI CLICK & DRILL®:



**1** ESPULSIONE DEL TASSELLO

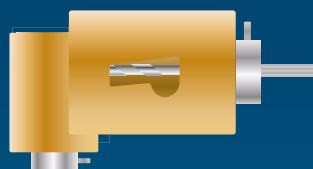

**2** CAMBIO RAPIDO DIAMETRI



**3** ALLARGAMENTO DEI FORI

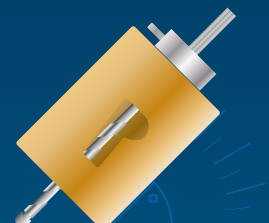

**4** LAVORAZIONE CON ANGOLI ESTREMI

Progettato appositamente per i professionisti esperti, Click & Drill® MAX offre la stabilità e la robustezza necessarie per ogni lavoro impegnativo. Grazie alla punta pilota sostituibile e alle due posizioni con una stabilità ottimale, MAX offre la flessibilità e la potenza necessarie per ottenere ogni volta risultati eccellenti.

#### I 4 VANTAGGI EXTRA DI CLICK & DRILL MAX®:

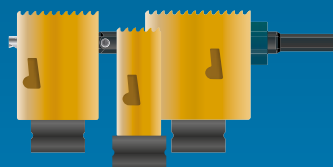

**5** UN ALBERO PER TUTTI I DIAMETRI

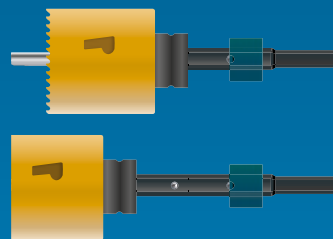

**6** PUNTA PILOTA SOSTITUIBILE



**7** DUE POSIZIONI PER STABILITÀ MASSIMA

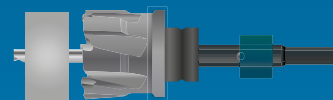

**8** ADATTO PER HM ENDURA: FINO A 25 MM DI ACCIAIO

I supporti Drill & Drop rappresentano un'evoluzione significativa nella gamma di prodotti CLASSIC. Grazie a questo adattatore universale originale ProFit, facilmente installabile dall'utente, riscopriamo le nostre radici. Il sistema include tutte le funzionalità ProFit più apprezzate, come il cambio rapido e l'espulsione automatica del tassello.

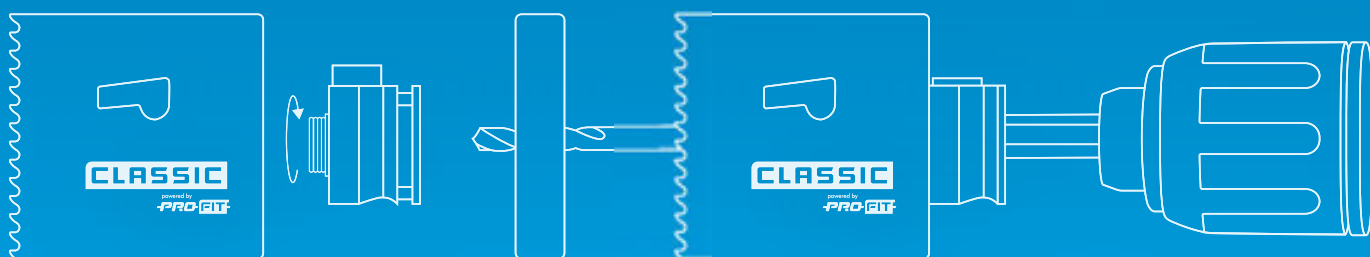



GUARDALO  
IN AZIONE

## Ora disponibile: Click & Drill® MAX

Progettato appositamente per i professionisti esperti, Click & Drill® MAX offre la stabilità e la robustezza necessarie per ogni lavoro impegnativo. Grazie alla punta pilota sostituibile e alle due posizioni con una stabilità ottimale, MAX offre la flessibilità e la potenza necessarie per ottenere ogni volta risultati eccellenti.

€ 42,12

**€ 29,90**

**Albero di centraggio Click&Drill Max® -  
per frese da 19 - 210 mm  
(SOLO ALBERO SENZA FRESA)  
Art. PRCDM001**



### I quattro vantaggi EXTRA di Click & Drill® MAX

- 5** UN ALBERO PER TUTTI I DIAMETRI
- 6** PUNTA PILOTA SOSTITUIBILE
- 7** DUE POSIZIONI PER STABILITÀ MASSIMA
- 8** ADATTO PER HM ENDURA: FINO A 25 MM DI ACCIAIO



SCARICA IL CATALOGO  
COMPLETO

**BREVETTATO**

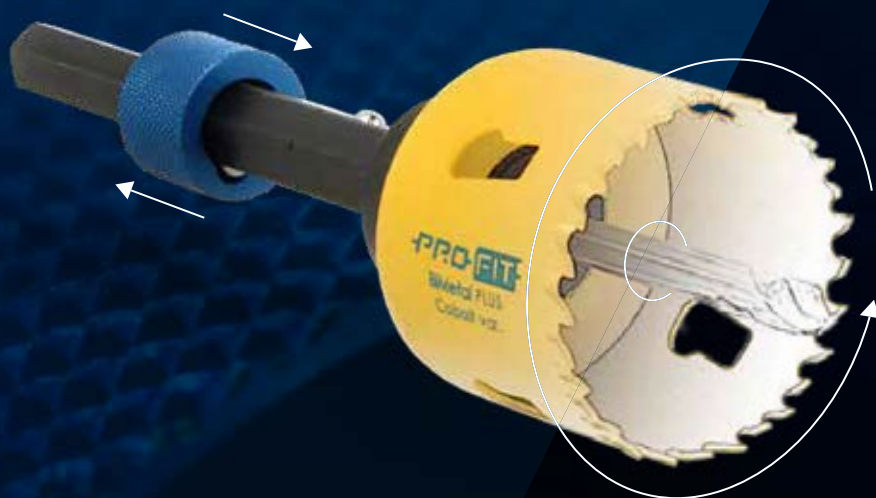

# TUTTO RUOTA ATTORNO A MAX



Scansiona il codice QR  
per vedere il sistema  
brevettato Click & Drill®  
MAX in azione.



## NUOVO E MIGLIORATO

Stabilità e durata sono le due caratteristiche più importanti di MAX. Con la punta pilota sostituibile, puoi ottenere il massimo dal tuo lavoro in tutte le condizioni. Di serie, forniamo MAX con una punta pilota M35 al 5% di cobalto di fascia alta.

Per materiali difficili da lavorare, offriamo un'opzione di fascia ancora più alta sotto forma di una punta pilota M42 all'8% di cobalto. La scelta è tua! Click & Drill® MAX si adatta alla nostra intera gamma di prodotti per la lavorazione dei metalli per formare una proposta unica per il professionista esperto.

Con la semplice pressione di un pulsante, l'infinita fatica per rimuovere il tassello del trapano è diventata effettivamente un ricordo del passato. Inoltre, rapidi cambi di diametro, l'allargamento del foro e la foratura ad angoli estremi sono diventati niente più che una passeggiata nel parco.

- Espulsione del tassello con movimento singolo
- Rapidi cambi di diametro
- Ingrandimento intelligente del foro
- Lavora ad angoli estremi
- Si adatta a tutti i diametri delle seghe a tazza
- Due posizioni per una stabilità ottimale
- Punta pilota sostituibile
- Adatto per HM Endura: acciaio fino a 25 mm



~~€315,12~~**€ 199,00**

**10 PZ - SET VALIGETTA  
BIMETALPLUS MAX PASSO VARIABILE**  
Diametri: 19, 22, 25, 35, 43, 51, 60, 68, 76 mm  
MAX: CDM001  
Art.: PR190419761



**7 PZ - SET VALIGETTA  
BIMETALPLUS MAX PASSO  
VARIABILE**

Diametri: 19, 22, 29, 38, 51, 57 mm  
MAX: CDM001  
Art.: PR190419571

~~€209,95~~**€ 139,00**

**7 PZ - SET VALIGETTA  
BIMETALPLUS MAX PASSO  
VARIABILE**

Diametri: 22, 29, 35, 44, 51, 64 mm  
MAX: CDM001  
Art.: PR190422641

~~€233,05~~**€ 159,00**



SCARICA IL CATALOGO  
COMPLETO

L'ORIGINALE

# SENZA COLPO FERIRE ATTRAVERSO TUTTI I MATERIALI



Si prega di scansionare  
il codice QR per  
vedere il ProFit  
Multi Purpose con  
l'originale sistema  
Click & Drill® in azione.



## FORI PERFETTI

Mai più bordi dei fori bruciati. La sega a tazza ProFit Multi Purpose asporta rapidamente i trucioli e la polvere consentendo alla sega stessa di funzionare in modo ottimale. Meno calore, meno usura e una lunga durata.

Laddove una qualsiasi sega a tazza bimetallica si rompe, i denti in metallo duro di MultiPurpose continuano a funzionare alla perfezione senza problemi. Anche fino a 500 fori e 5 volte più veloce!

Click & Drill® è stato implementato in quasi tutta la gamma di prodotti e, una volta provato, non vorrai mai più farne a meno. Rimuovi il tassello con un solo movimento o cambia diametro in un attimo. Lavori difficili come l'ingrandimento di fori o il taglio ad angoli estremi? Click & Drill® lo rende facile.

Ormai è la sega a tazza più imitata al mondo ma mai eguagliata!

## MULTI PURPOSE

- L'originale con denti TCT / HM
- Tutti tipi di legno, mdf, PVC, e pietre soffici
- Sviluppo minimo di calore
- Diametri da 16 mm a 330 mm
- Profondità di taglio fino a 52 mm
- Il sistema originale Click & Drill®





€316,55

€ 237,41

**11 PZ. SET DI SEGHE A TAZZA  
CLICK & DRILL® MULTI PURPOSE**

**Diametri:** 19, 20, 22, 25, 29, 35, 44, 51, 64,  
67, 76 mm

**Alberi:** DDH2MPCTHD + DDHIMPCT +  
DDHIMP

**Art.:** PRO9081976D



**6 PZ. SET DI SEGHE A  
TAZZA CLICK & DRILL®  
MULTI PURPOSE**

**Diametri:** 19, 22, 29, 38, 51,  
57 mm

**Alberi:** DDHIMP +  
DDH2MPHD

**Art.:** PRO9081957D

€183,50

€ 137,63



**6 PZ. SET DI SEGHE A TAZZA  
CLICK & DRILL® MULTI PURPOSE**

**Diametri:** 22, 29, 35, 44, 51, 64 mm

**Alberi:** DDHIMP + DDH2MPHD

**Art.:** PRO9082264D

€206,20

€ 154,65

**6 PZ. SET DI SEGHE A  
TAZZA CLICK & DRILL®  
MULTI PURPOSE**

**Diametri:** 20, 25, 32,  
35, 44, 51 mm

**Albero:** DDHIMP +  
DDH2MPHD

**Art.:** PRO9082051DT

€177,63

€ 133,22





SCARICA IL CATALOGO  
COMPLETO

L'ORIGINALE



# SPECIALE CARTONGESSO E ISOLANTI

Si prega di scansionare  
il codice QR per  
vedere il ProFit  
Clean Cut con  
l'originale sistema  
Click & Drill® in azione.



## TAGLI PULITI E PRECISI

Clean Cut permette ai professionisti dell'edilizia e dell'installazione di realizzare fori perfettamente rifiniti con altissima precisione nel cartongesso e nel materiale isolante sottostante. L'installazione di scatole elettriche e faretti rappresenta spesso una sfida, poiché le seghe a tazza tradizionali tendono a danneggiare la superficie del cartongesso. Inoltre, i denti si intasano rapidamente, compromettendo l'efficacia del taglio. Il risultato è una superficie irregolare e diametri imprecisi, che costringono a perdere tempo nella rifinitura, danneggiando anche l'isolamento e rendendo più difficile ottenere una superficie pronta per la pittura.

Clean Cut è progettata con una geometria unica, denti temprati e un corpo ad altissima precisione. Questa combinazione consente un taglio netto dello strato superiore e bordi perfetti con diametri estremamente precisi. È ideale anche per il taglio dell'isolamento, sia esso in fibra di legno, lana di roccia o lana di vetro.

## CLEAN CUT

- Design speciale per cartongesso
- Completamente funzionale in materiale isolante
- Corpo ad altissima precisione
- Geometria unica con denti temprati
- Sistema brevettato Click & Drill®
- Adatto per trapano a batteria da 18 V





€149,99

€ 112,49

5 PZ. SET DI SEGA A TAZZA  
CLICK & DRILL® CLEAN CUT

Diametri: 51, 68, 76, 82 mm

Albero (HSS): DDH2CC2

Art.: PRO4115182



€158,97

€ 119,23

5 PZ. SET DI SEGA A TAZZA  
CLICK & DRILL® CLEAN CUT

Diametri: 56, 60, 68, 76, 82 mm

Albero (HSS): DDH2CC2

Art.: PRO4115682D



SCARICA IL CATALOGO  
COMPLETO

L'ORIGINALE

# PERFORMANCE TOP **SUL GRES**

Si prega di scansionare  
il codice QR per  
vedere il ProFit  
Diamond Dry con  
l'originale sistema  
Click & Drill® in azione.



## DI GRAN LUNGA LA MIGLIORE

Le frese diamantate ProFit Diamond Dry affrontano con precisione anche i materiali più duri. Realizzano fori perfettamente puliti in granito, marmo, materiali compositi e ceramica, senza bisogno d'acqua.

Uno strumento indispensabile per i professionisti che cercano risultati precisi senza rischiare scheggiature o rotture. Fino a 10 volte più fori!

La tecnologia Click & Drill® è integrata in quasi tutta la gamma e, una volta provata, non potrai più farne a meno. Permette di rimuovere il tassello con un solo gesto o cambiare diametro in un attimo. Devi allargare fori o operare su angoli complessi? Con Click & Drill® è tutto più semplice ed efficace.

## DIAMOND **DRY**

- Adatto per uso a secco su piastrelle di ceramica, granito e materiali compositi
- Profondità di taglio fino a 40 mm
- Gamma completa da 5 mm a 120 mm
- Sistema di centraggio per trapano





€ 916,62

**€ 687,47**

**14 PZ. SET DI SEGHE A TAZZA DIAMOND DRY**

Diametri: 5, 6, 8, 10, 12, 18, 20, 22, 25, 32, 35, 55, 76, 110 mm  
 Alberi: 7 x 110 mm + 10 x 110 mm  
 Art.: PRO903305110



**8 PZ. SET DI SEGHE A TAZZA DIAMOND DRY**

Diametri: 5, 6, 8, 10, 12, 20, 32, 35 mm  
 Alberi: 7 x 110 mm + 10 x 110 mm  
 Art.: PRO90330535

€ 360,59

**€ 270,44**



€ 71,46

**€ 53,60**

**3 PZ. SET DIAMOND DRY FORETTI**

Diametri: 6, 8, 10 mm  
 Art.: PRO9033009

**SEGHE A TAZZA DIAMOND DRY A GAMBO ESAGONALE 8 MM**



Art.:	Diametro	Listino	PROMO
PRO9031005	5 mm	€ 27,27	€ 20,45
PRO9031006	6 mm	€ 27,27	€ 20,45
PRO9031008	8 mm	€ 27,27	€ 20,45
PRO9031010	10 mm	€ 27,27	€ 20,45
PRO9031012	12 mm	€ 29,73	€ 22,30
PRO9031014	14 mm	€ 30,84	€ 23,13
PRO9031016	16 mm	€ 33,49	€ 25,12



€ 121,27

**€ 90,95**

**5 PZ. SET DIAMOND DRY FORETTI**

Diametri: 5, 6, 8, 10, 12 mm  
 Art.: PRO9033010



SCARICA IL CATALOGO  
COMPLETO

L'ORIGINALE

# FORETTI DIAMANTATI PER SMERIGLIATRICE

Si prega di scansionare  
il codice QR per  
vedere il ProFit  
Diamond Dry M14  
con l'originale sistema  
Click & Drill® in azione.



## DIAMANTE GREZZO

Le seghe a tazza ProFit Diamond Dry forano senza sforzo anche i materiali più resistenti. Crea fori perfettamente rotondi in granito, marmo, materiali compositi e ceramici senza sprecare una goccia d'acqua.

Un articolo assolutamente indispensabile per qualsiasi professionista che voglia installare scarichi e rubinetti senza danneggiarli. Inoltre, durano fino a 10 volte di più!

### ORA DISPONIBILE CON FILETTATURA M14

Oltre alla nota versione esagonale per trapani (a batteria), ProFit Diamond Dry è ora disponibile anche nelle misure da 5 mm a 68 mm con attacco M14 per smerigliatrici angolari.

Inutile dire che questa nuova versione si affida alla comprovata qualità ProFit, con cui è possibile praticare fori fino a 10 volte più numerosi!

## DIAMOND DRY

- Adatto per uso a secco su piastrelle di ceramica, granito e materiali compositi.
- Profondità di taglio fino a 40 mm
- 5 mm - 68 mm disponibili in M14
- Durata e precisione garantiti

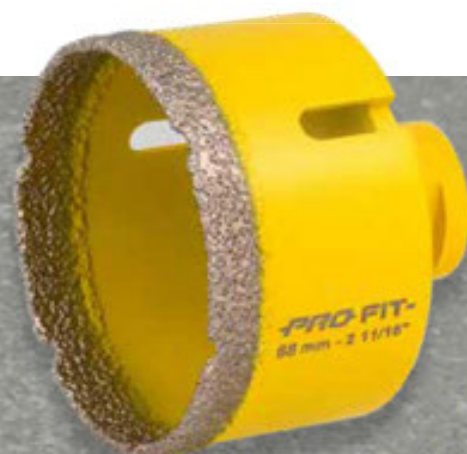



ART.: PRO903800B3  
DIAMOND DRY FORETTO GAMBO  
FILETTATO FEMMINA M14

Composto da:

- 1 x Art.: PRO9038006 Ø 6 mm
- 1 x Art.: PRO9038008 Ø 8 mm
- 1 x Art.: PRO9038020 Ø 20 mm
- 1 x Art.: PRO9038025 Ø 25 mm
- 1 x Art.: PRO9038035 Ø 35 mm

~~€196,34~~

**€ 149,00**



ART.: PRO903800B2  
DIAMOND DRY FORETTO GAMBO  
FILETTATO FEMMINA M14

Composto da:

- 1 x Art.: PRO9038006 Ø 6mm
- 1 x Art.: PRO9038008 Ø 8 mm
- 1 x Art.: PRO9038035 Ø 35 mm

~~€112,33~~

**€ 84,00**



~~€105,17~~

**€ 79,00**

ART.: PRO903800B0  
DIAMOND DRY FORETTO GAMBO  
FILETTATO FEMMINA M14

Composto da:

- 2 x Art.: PRO9038006 Ø 6 mm
- 2 x Art.: PRO9038008 Ø 8 mm

## DIAMOND DRY FORETTO GAMBO FILETTATO FEMMINA M14

Art.:	Diametro	Listino	PROMO
PRO9038005	5 mm	<del>€27,27</del>	€ 20,45
PRO9038006	6 mm	<del>€27,27</del>	€ 20,45
PRO9038008	8 mm	<del>€27,27</del>	€ 20,45
PRO9038010	10 mm	<del>€27,27</del>	€ 20,45
PRO9038012	12 mm	<del>€29,73</del>	€ 22,30
PRO9038014	14 mm	<del>€30,84</del>	€ 23,13
PRO9038016	16 mm	<del>€33,49</del>	€ 25,12
PRO9038020	20 mm	<del>€49,09</del>	€ 36,82
PRO9038025	25 mm	<del>€55,20</del>	€ 41,40
PRO9038030	30 mm	<del>€64,88</del>	€ 48,66
PRO9038035	35 mm	<del>€74,08</del>	€ 55,56
PRO9038040	40 mm	<del>€88,95</del>	€ 66,71
PRO9038045	45 mm	<del>€96,67</del>	€ 72,51
PRO9038050	50 mm	<del>€108,52</del>	€ 81,39
PRO9038055	55 mm	<del>€112,76</del>	€ 84,57
PRO9038060	60 mm	<del>€124,60</del>	€ 93,45
PRO9038068	68 mm	<del>€137,74</del>	€ 103,31
PRO9039009	Cera per Foretto 20 ml.	<del>€5,82</del>	€ 4,37

~~€84,02~~  
**€ 59,00**



ART.: PRO903800B1  
DIAMOND DRY FORETTO GAMBO  
FILETTATO FEMMINA M14

Composto da:

- 1 x Art.: PRO9038020 Ø 20 mm
- 1 x Art.: PRO9038025 Ø 25 mm



SCARICA IL CATALOGO  
COMPLETO

INTRODUZIONE

**DIVENTA  
GRIGIA  
E PIÙ  
COMPLETA!**

Scansiona il codice QR  
per andare al sito web  
di [profitholesaw.com](http://profitholesaw.com)



## DRILL & DROP

Con orgoglio presentiamo la nuova linea CLASSIC. Grazie a questa innovazione, i professionisti possono ora accedere facilmente al nostro noto sistema Click & Drill®, reso disponibile per un pubblico più ampio. Alla base c'è l'affidabile sega a tazza HSS CLASSIC, ora potenziata ai lati con i nostri supporti CLASSIC Drill & Drop e punte di centraggio. Questo sistema universale a cambio rapido con espulsione del tassello rende CLASSIC una squadra vincente. Per questo motivo, abbiamo scelto di dare a questa linea un nuovo design, ben riconoscibile.

“Con un utilizzo universale, la nuova linea CLASSIC offre un rapporto qualità-prezzo imbattibile.”

La linea premium „gialla” di ProFit, con supporto integrato e soluzioni specifiche per ogni materiale, rimane naturalmente la prima scelta per un utilizzo intensivo e specializzato.

# CLASSIC

powered by  
**PRO-FIT**

- Espulsione rapida del tassello
- Rapidi cambi di diametro
- Ingrandimento intelligente del foro
- Lavorare sotto angoli estremi





ART.: PRO9062264D  
 6 PZ. SET DI SEGHE A TAZZA  
 HSS BIMETAL CLASSIC, PASSO  
 VARIABILE

Diametri: 22-29-35-44-51 mm

€188,35

**€ 141,26**

DRILL & DROP CLASSIC SETS, ADATTATORE SEPARATO PER  
 AUTOASSEMBLAGGIO 'SMALL' + PUNTA DI CENTRAGGIO CLASSIC

Art. PRCDC1



€21,90

**€ 16,90**

DRILL & DROP CLASSIC SETS, ADATTATORE SEPARATO PER  
 AUTOASSEMBLAGGIO 'LARGE' + PUNTA DI CENTRAGGIO CLASSIC

Art. PRCDC2



€23,90

**€ 19,90**

6 PZ. SET DI SEGHE A TAZZA  
 HSS BIMETAL CLASSIC, PASSO  
 VARIABILE

Diametri: 19, 22, 29,  
 38, 44 mm

Art. PRO90619571



€145,50

**€ 109,13**

DRILL & DROP CLASSIC  
 ADATTATORE, 'SMALL',  
 CONFEZIONE DA 3 PEZZI

Diametri: 8 mm (14 mm - 30 mm)

Art. PRCDCAI-P3

€37,90

**€ 31,90**

**3X**



DRILL & DROP CLASSIC  
 ADATTATORE, 'LARGE',  
 CONFEZIONE DA 3 PEZZI

Diametri: 10 mm (32 mm - 210 mm)

Art. PRCDCAI-P3

€49,90

**€ 41,90**

**3X**



**PRO-FIT**<sup>®</sup>

**RACCOMANDATA**

# SCHIUMA LUBRIFICANTE DA TAGLIO

SCHIUMA  
LUBRIFICANTE  
DA TAGLIO

Art. 99990001

€ 22,96

**€ 18,50**

**20%** BASSE TEMPERATURE  
MAGGIORE DURATA



# HELLER

PROMOZIONE OMNIA 2026 HOMBERGER

Punte a percussione muratura  
Scalpelli per uso intensivo  
Punte foratura per metallo  
Lame seghetto/gattuccio/starlock  
Dischi diamantati/taglio

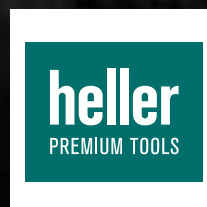



# HAMMER DRILL BITS

## PUNTE PER TRAPANO A PERCUSSIONE

I set più venduti, forniti in pratica custodia arrotolabile, con matita professionale di alta qualità dotata di funzione marcatore per fori profondi.



### SET DI PUNTE PER TRAPANO A PERCUSSIONE

			LISTINO	PROMO	
33219 4	Trijet Ultimate Set - 9 pezzi	ø 6, 8 x 50/ 110mm ø 6, 6.5, 8, 10, 12, 14 x 100/ 160mm Inclusa matita professionale di alta qualità	€ 115,41	€ 79,90	
33220 0	4Power Pro Set - 10 pezzi	ø 6, 8, 10 x 50/ 110mm ø 6, 6.5, 8, 10, 12, 14 x 100/ 160mm Inclusa matita professionale di alta qualità	€ 98,92	€ 69,90	
33218 7	Bionic Pro Set - 10 pezzi	ø 6, 8, 10 x 50/ 110mm ø 6, 6.5, 8, 10, 12, 14 x 100/ 160mm Inclusa matita professionale di alta qualità	€ 82,43	€ 59,90	

Gruppo di prodotti  
**2618/ 2518**  
**2625/ 2125**



SDS-plus

Diametro  
 5-50 mm

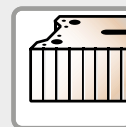
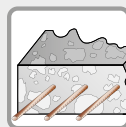

**PROFESSIONAL PLUS**



foratura a martello





# TRIJET ULTIMATE

## PUNTA PER TRAPANO A PERCUSSIONE

Il nostro miglior multi-cutter SDS-plus con la più lunga durata nel calcestruzzo e nelle armature.

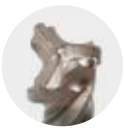

### DESCRIZIONE DEL PRODOTTO



Product video



Website info

- Massima durata ed estrema resistenza all'usura
- Multi-cutter particolarmente potente e robusto con punta brevettata Trijet
- Con punta in carburo incassata per un'estrema resistenza nell'acciaio di rinforzo e un'elevata velocità di foratura.
- Il costo più basso per foro
- Massima efficacia e velocità grazie alla punta Trijet e al design ottimizzato dell'elica
- Trasporto ottimale della polvere di perforazione senza rischio di deflagrazione grazie alla tripla elica di grande volume e a bassa vibrazione, anche in fori profondi
- Le vibrazioni più basse grazie all'elica simulata al computer riducono il carico sull'utente
- Posizionamento particolarmente facile ed evita la scagliatura anche dopo aver praticato molti fori grazie alla doppia punta di centraggio

Gruppo di prodotti  
**2618/ 2518**  
**2625/ 2125**



SDS-plus

Diametro  
5–50 mm

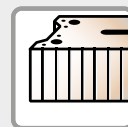
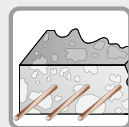

**PROFESSIONAL PLUS**



foratura a martello

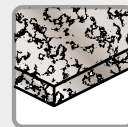

# TRIJET ULTIMATE SDS-PLUS

					LISTINO	PROMO
26740 3	5	50	110	1	<del>€ 7,40</del>	€ 5,92
26741 0	5	100	160	1	<del>€ 7,90</del>	€ 6,32
26742 7	5,5	50	110	1	<del>€ 7,90</del>	€ 6,32
26743 4	5,5	100	160	1	<del>€ 8,22</del>	€ 6,58
28465 3	5,5	250	310	1	<del>€ 17,68</del>	€ 14,15
26744 1	6	50	110	1	<del>€ 7,90</del>	€ 6,32
26745 8	6	100	160	1	<del>€ 8,22</del>	€ 6,58
26746 5	6	150	210	1	<del>€ 13,17</del>	€ 10,54
26747 2	6	200	260	1	<del>€ 16,48</del>	€ 13,18
28466 0	6	250	310	1	<del>€ 19,30</del>	€ 15,44
26748 9	6,5	50	110	1	<del>€ 8,22</del>	€ 6,58
26749 6	6,5	100	160	1	<del>€ 9,87</del>	€ 7,90
26750 2	6,5	150	210	1	<del>€ 14,00</del>	€ 11,20
28082 2	6,5	200	260	1	<del>€ 16,48</del>	€ 13,18
28083 9	6,5	230	290	1	<del>€ 19,08</del>	€ 15,26
28084 6	6,5	300	360	1	<del>€ 24,38</del>	€ 19,50
26751 9	7	100	160	1	<del>€ 10,70</del>	€ 8,56
26752 6	7	150	210	1	<del>€ 14,00</del>	€ 11,20
26753 3	8	50	110	1	<del>€ 9,05</del>	€ 7,24
26754 0	8	100	160	1	<del>€ 9,87</del>	€ 7,90
26755 7	8	150	210	1	<del>€ 13,17</del>	€ 10,54
26756 4	8	200	260	1	<del>€ 15,65</del>	€ 12,52
26757 1	8	250	310	1	<del>€ 21,43</del>	€ 17,14
26758 8	8	400	460	1	<del>€ 33,02</del>	€ 26,41
26759 5	10	50	110	1	<del>€ 10,70</del>	€ 8,56
26760 1	10	100	160	1	<del>€ 11,52</del>	€ 9,22
26761 8	10	150	210	1	<del>€ 14,00</del>	€ 11,20
26762 5	10	200	260	1	<del>€ 16,48</del>	€ 13,18
26763 2	10	250	310	1	<del>€ 18,98</del>	€ 15,19
26764 9	10	400	460	1	<del>€ 28,89</del>	€ 23,11
26765 6	10	550	600	1	<del>€ 49,52</del>	€ 39,62
31270 7	10	950	1000	1	<del>€ 65,97</del>	€ 52,77
26766 3	12	100	160	1	<del>€ 13,17</del>	€ 10,54
26767 0	12	150	210	1	<del>€ 18,13</del>	€ 14,50
26768 7	12	200	260	1	<del>€ 18,98</del>	€ 15,19
26769 4	12	250	310	1	<del>€ 28,89</del>	€ 23,11
26770 0	12	400	450	1	<del>€ 33,02</del>	€ 26,41
26771 7	12	550	600	1	<del>€ 53,68</del>	€ 42,95
31271 4	12	950	1000	1	<del>€ 72,57</del>	€ 58,06
28086 0	13	100	160	1	<del>€ 17,11</del>	€ 13,69
28087 7	13	200	210	1	<del>€ 24,10</del>	€ 19,28
28088 4	13	250	310	1	<del>€ 30,92</del>	€ 24,74
26772 4	14	100	160	1	<del>€ 20,63</del>	€ 16,51
26773 1	14	150	210	1	<del>€ 24,73</del>	€ 19,78
26774 8	14	200	260	1	<del>€ 28,89</del>	€ 23,11
26775 5	14	250	310	1	<del>€ 33,02</del>	€ 26,41
26776 2	14	400	450	1	<del>€ 41,27</del>	€ 33,02
26777 9	14	550	600	1	<del>€ 61,94</del>	€ 49,55
31272 1	14	950	1000	1	<del>€ 79,14</del>	€ 63,31
28089 1	15	100	160	1	<del>€ 25,43</del>	€ 20,34
28090 7	15	200	260	1	<del>€ 33,68</del>	€ 26,95
28091 4	15	250	310	1	<del>€ 37,68</del>	€ 30,15
28849 1	16	10	150	1	<del>€ 30,51</del>	€ 24,41

					LISTINO	PROMO
26778 6	16	150	210	1	<del>€ 33,02</del>	€ 26,41
26779 3	16	200	260	1	<del>€ 37,14</del>	€ 29,71
26780 9	16	250	310	1	<del>€ 41,27</del>	€ 33,02
26781 6	16	400	450	1	<del>€ 57,78</del>	€ 46,22
26782 3	16	550	600	1	<del>€ 66,06</del>	€ 52,85
31278 3	16	950	1000	1	<del>€ 85,75</del>	€ 68,60
29950 3	18	200	250	1	<del>€ 41,27</del>	€ 33,02
29951 0	18	250	300	1	<del>€ 45,40</del>	€ 36,32
29952 7	18	400	450	1	<del>€ 62,73</del>	€ 50,18
29953 4	18	550	600	1	<del>€ 74,29</del>	€ 59,43
29954 1	20	200	250	1	<del>€ 45,40</del>	€ 36,32
29955 8	20	250	300	1	<del>€ 51,17</del>	€ 40,94
29956 5	20	400	450	1	<del>€ 68,51</del>	€ 54,81
29957 2	20	550	600	1	<del>€ 82,54</del>	€ 66,03
22528 1*	22	400	450	1	<del>€ 160,56</del>	€ 96,34
22529 8*	24	200	250	1	<del>€ 144,89</del>	€ 86,94
22530 4*	24	400	450	1	<del>€ 180,87</del>	€ 108,52
22531 1*	25	400	450	1	<del>€ 192,03</del>	€ 115,22
22532 8*	28	200	250	1	<del>€ 190,91</del>	€ 114,55
22533 5*	28	400	450	1	<del>€ 220,17</del>	€ 132,10
22534 2*	30	400	450	1	<del>€ 223,72</del>	€ 134,23

\* designed with multiple-piece carbide

## SETS











					LISTINO	PROMO
26812 7	5/6/8 x 100/160mm	3	<del>€ 25,56</del>	€ 19,90		
27465 4	6/8 x 50/110mm 6/8/10 x 100/160mm,	5	<del>€ 46,54</del>	€ 35,90		
28901 6	6/8/10/12/14 x 100/160mm	5	€ 61,08	€ 45,90		
27588 0	5/5,5/6 x 50/110mm 6/7/8/10 x 100/160mm	7	€ 45,49	€ 34,90		
26813 4	5/6/8 x 50/110mm 6/8/10/12 x 100/160mm	7	<del>€ 53,68</del>	€ 39,90		

## MULTIPACKS

					LISTINO	PROMO
31007 9	5	50	110	10+1	<del>€ 73,97</del>	€ 59,17
31008 6	6	50	110	10+1	<del>€ 78,89</del>	€ 63,11
31009 3	6	100	160	10+1	<del>€ 82,22</del>	€ 65,78
29848 3	6	150	210	10+1	<del>€ 131,65</del>	€ 105,32
30574 7	6,5	150	210	10+1	<del>€ 140,06</del>	€ 112,05
31010 9	8	50	110	10+1	<del>€ 90,44</del>	€ 72,36
31011 6	8	100	160	10+1	<del>€ 98,76</del>	€ 79,01
29849 0	8	150	210	10+1	<del>€ 131,65</del>	€ 105,32
31012 3	10	100	160	10+1	<del>€ 115,33</del>	€ 92,27
29850 6	10	150	210	10+1	<del>€ 140,06</del>	€ 112,05
31013 0	12	100	160	10+1	<del>€ 131,65</del>	€ 105,32
31014 7	12	150	210	10+1	<del>€ 181,24</del>	€ 144,99
29852 0	14	150	210	10+1	<del>€ 247,40</del>	€ 197,92
29853 7	16	150	210	10+1	<del>€ 330,25</del>	€ 264,20

# 4POWER PRO SDS-PLUS



																									LISTINO	PROMO
29116 3	5	50	110	1	<del>€ 5,17</del>	€ 4,06																				
29117 0	5	100	160	1	<del>€ 5,40</del>	€ 4,23																				
29731 8	5	150	210	1	<del>€ 7,21</del>	€ 5,65																				
29732 5	5	250	310	1	<del>€ 11,90</del>	€ 9,33																				
29118 7	5.5	50	110	1	<del>€ 5,17</del>	€ 4,06																				
29119 4	5.5	100	160	1	<del>€ 5,62</del>	€ 4,41																				
29733 2	5.5	150	210	1	<del>€ 9,90</del>	€ 7,77																				
29120 0	6	50	110	1	<del>€ 4,89</del>	€ 3,83																				
29121 7	6	100	160	1	<del>€ 5,21</del>	€ 4,08																				
29122 4	6	150	210	1	<del>€ 6,95</del>	€ 5,45																				
29123 1	6	200	260	1	<del>€ 9,46</del>	€ 7,42																				
29734 9	6	250	310	1	<del>€ 12,76</del>	€ 10,01																				
29735 6	6	400	460	1	<del>€ 15,84</del>	€ 12,42																				
31242 4	6	550	600	1	<del>€ 18,48</del>	€ 14,49																				
29124 8	6.5	50	110	1	<del>€ 5,17</del>	€ 4,06																				
29125 5	6.5	100	160	1	<del>€ 6,73</del>	€ 5,28																				
29126 2	6.5	150	210	1	<del>€ 9,94</del>	€ 7,79																				
29127 9	6.5	200	260	1	<del>€ 11,27</del>	€ 8,84																				
31243 1	6.5	250	310	1	<del>€ 13,17</del>	€ 10,33																				
29128 6	7	100	160	1	<del>€ 7,02</del>	€ 5,50																				
29129 3	7	150	210	1	<del>€ 9,24</del>	€ 7,24																				
29737 0	7	200	260	1	<del>€ 10,70</del>	€ 8,39																				
29130 9	8	50	110	1	<del>€ 5,94</del>	€ 4,65																				
29131 6	8	100	160	1	<del>€ 6,00</del>	€ 4,70																				
29132 3	8	150	210	1	<del>€ 7,21</del>	€ 5,65																				
29133 0	8	200	260	1	<del>€ 8,10</del>	€ 6,35																				
29134 7	8	250	310	1	<del>€ 12,63</del>	€ 9,91																				
29135 4	8	400	460	1	<del>€ 21,05</del>	€ 16,50																				
29739 4	8	550	600	1	<del>€ 21,75</del>	€ 17,05																				
29740 0	8	900	950	1	<del>€ 43,65</del>	€ 34,22																				
29136 1	10	50	110	1	<del>€ 7,02</del>	€ 5,50																				
29137 8	10	100	160	1	<del>€ 6,54</del>	€ 5,13																				
29138 5	10	150	210	1	<del>€ 8,10</del>	€ 6,35																				
29139 2	10	200	260	1	<del>€ 9,90</del>	€ 7,77																				
29140 8	10	250	310	1	<del>€ 12,44</del>	€ 9,76																				
29141 5	10	400	460	1	<del>€ 18,19</del>	€ 14,26																				
29741 7	10	550	600	1	<del>€ 25,56</del>	€ 20,04																				
29742 4	10	950	1000	1	<del>€ 41,84</del>	€ 32,80																				
29142 2	12	100	160	1	<del>€ 7,75</del>	€ 6,07																				
29143 9	12	150	210	1	<del>€ 10,00</del>	€ 7,84																				
29144 6	12	200	260	1	<del>€ 12,76</del>	€ 10,01																				
29145 3	12	250	310	1	<del>€ 14,54</del>	€ 11,40																				
29146 0	12	400	450	1	<del>€ 22,41</del>	€ 17,57																				
29147 7	12	550	600	1	<del>€ 38,67</del>	€ 30,31																				
29743 1	12	950	1000	1	<del>€ 44,70</del>	€ 35,04																				
29148 4	14	100	160	1	<del>€ 12,60</del>	€ 9,88																				
29149 1	14	150	210	1	<del>€ 14,41</del>	€ 11,30																				
29150 7	14	200	260	1	<del>€ 14,29</del>	€ 11,20																				
29151 4	14	250	310	1	<del>€ 18,63</del>	€ 14,61																				
29152 1	14	400	450	1	<del>€ 27,08</del>	€ 21,23																				
29153 8	14	550	600	1	<del>€ 44,60</del>	€ 34,97																				
31244 8	14	950	1000	1	<del>€ 52,76</del>	€ 41,37																				
31245 5	15	200	260	1	<del>€ 18,48</del>	€ 14,49																				
31246 2	15	400	450	1	<del>€ 27,97</del>	€ 21,93																				
29154 5	16	150	210	1	<del>€ 19,11</del>	€ 14,98																				

																				LISTINO	PROMO
29155 2	16	200	260	1	<del>€ 20,22</del>	€ 15,85															
29156 9	16	250	310	1	<del>€ 23,46</del>	€ 18,39															
29157 6	16	400	450	1	<del>€ 37,90</del>	€ 29,72															
29158 3	16	550	600	1	<del>€ 47,56</del>	€ 37,28															
29744 8	16	950	1000	1	<del>€ 60,98</del>	€ 47,81															
31247 9	18	200	250	1	<del>€ 25,33</del>	€ 19,86															
31248 6	18	250	300	1	<del>€ 29,02</del>	€ 22,75															
31249 3	18	400	450	1	<del>€ 52,76</del>	€ 41,37															
31250 9	18	550	600	1	<del>€ 58,03</del>	€ 45,50															
31251 6	20	200	250	1	<del>€ 29,02</del>	€ 22,75															
31252 3	20	250	300	1	<del>€ 34,83</del>	€ 27,30															
31253 0	20	400	450	1	<del>€ 58,03</del>	€ 45,50															
31254 7	20	550	600	1	<del>€ 63,33</del>	€ 49,65															
31255 4*	22	200	400	1	<del>€ 36,95</del>	€ 28,97															
31256 1*	22	400	450	1	<del>€ 63,33</del>	€ 49,65															
31257 8*	24	200	250	1	<del>€ 45,37</del>	€ 35,57															
31258 5*	24	400	450	1	<del>€ 65,97</del>	€ 51,72															
31259 2*	25	200	250	1	<del>€ 52,76</del>	€ 41,37															
31260 8*	25	400	450	1	<del>€ 68,60</del>	€ 53,78															

\* designed with multiple-piece carbide





## SETS



															LISTINO	PROMO
29202 3	6/6/8/8/10	x 100/160mm	5	<del>€ 29,52</del>	€ 22,90											
29199 6	5/6/8 x 50/110mm	6/8/10/12 x 100/160mm	7	<del>€ 43,05</del>	€ 32,90											

## MULTIPACK



																				LISTINO	PROMO
29195 8	6	100	160	10+1	<del>€ 52,13</del>	€ 40,87															
29854 4	6	150	210	10+1	<del>€ 77,71</del>	€ 60,93															
31000 0	6.5	100	160	10+1	<del>€ 67,43</del>	€ 52,86															
30573 0	6.5	150	210	10+1	<del>€ 99,24</del>	€ 77,80															
29196 5	8	100	160	10+1	<del>€ 60,03</del>	€ 47,06															
29855 1	8	150	210	10+1	<del>€ 71,75</del>	€ 56,25															
29197 2	10	100	160	10+1	<del>€ 65,30</del>	€ 51,20															
29856 8	10	150	210	10+1	<del>€ 80,83</del>	€ 63,37															
29198 9	12	100	160	10+1	<del>€ 77,52</del>	€ 60,78															
29857 5	12	150	210	10+1	<del>€ 99,94</del>	€ 78,35															
29858 2	14	150	210	10+1	<del>€ 142,79</del>	€ 111,95															
29859 9	16	150	210	10+1	<del>€ 191,24</del>	€ 149,93															



# 4POWER PRO

## PUNTA PER TRAPANO A PERCUSSIONE

La punta per martello con 4 taglienti combina velocità e durata.



### DESCRIZIONE DEL PRODOTTO



Video del prodotto



Info sul sito web

- Taglio multiplo per calcestruzzo e armatura
- Testa estremamente robusta con 4 spigoli per una lunga durata
- Con punta in carburo incassata per un'estrema resistenza nell'acciaio di rinforzo e un'elevata velocità di foratura
- Rapido avanzamento della perforazione
- Design ottimizzato della testa e della scanalatura per una rimozione della polvere altamente efficiente e un effetto blow out ridotto al minimo
- Le vibrazioni più basse grazie all'elica simulata al computer riducono il carico sull'utente
- Facile posizionamento grazie alla doppia punta centrale

Gruppo di prodotti  
**1418**



SDS-plus

Diametro  
5–25 mm

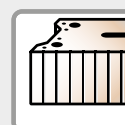

**PROFESSIONAL**



foratura a martello

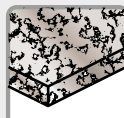

# 4POWER PRO SDS-PLUS

						LISTINO	PROMO
29116 3	5	50	110	1		<del>€ 5,17</del>	€ 4,06
29117 0	5	100	160	1		<del>€ 5,40</del>	€ 4,23
29731 8	5	150	210	1		<del>€ 7,21</del>	€ 5,65
29732 5	5	250	310	1		<del>€ 11,90</del>	€ 9,33
29118 7	5.5	50	110	1		<del>€ 5,17</del>	€ 4,06
29119 4	5.5	100	160	1		<del>€ 5,62</del>	€ 4,41
29733 2	5.5	150	210	1		<del>€ 9,90</del>	€ 7,77
29120 0	6	50	110	1		<del>€ 4,89</del>	€ 3,83
29121 7	6	100	160	1		<del>€ 5,21</del>	€ 4,08
29122 4	6	150	210	1		<del>€ 6,95</del>	€ 5,45
29123 1	6	200	260	1		<del>€ 9,46</del>	€ 7,42
29734 9	6	250	310	1		<del>€ 12,76</del>	€ 10,01
29735 6	6	400	460	1		<del>€ 15,84</del>	€ 12,42
31242 4	6	550	600	1		<del>€ 18,48</del>	€ 14,49
29124 8	6.5	50	110	1		<del>€ 5,17</del>	€ 4,06
29125 5	6.5	100	160	1		<del>€ 6,73</del>	€ 5,28
29126 2	6.5	150	210	1		<del>€ 9,94</del>	€ 7,79
29127 9	6.5	200	260	1		<del>€ 11,27</del>	€ 8,84
31243 1	6.5	250	310	1		<del>€ 13,17</del>	€ 10,33
29128 6	7	100	160	1		<del>€ 5,59</del>	€ 4,38
29129 3	7	150	210	1		<del>€ 7,02</del>	€ 5,50
29737 0	7	200	260	1		<del>€ 9,24</del>	€ 7,24
29130 9	8	50	110	1		<del>€ 10,70</del>	€ 8,39
29131 6	8	100	160	1		<del>€ 12,63</del>	€ 9,91
29132 3	8	150	210	1		<del>€ 5,94</del>	€ 4,65
29133 0	8	200	260	1		<del>€ 6,00</del>	€ 4,70
29134 7	8	250	310	1		<del>€ 7,21</del>	€ 5,65
29135 4	8	400	460	1		<del>€ 8,10</del>	€ 6,35
29739 4	8	550	600	1		<del>€ 12,63</del>	€ 9,91
29740 0	8	900	950	1		<del>€ 21,05</del>	€ 16,50
29136 1	10	50	110	1		<del>€ 21,75</del>	€ 17,05
29137 8	10	100	160	1		<del>€ 43,65</del>	€ 34,22
29138 5	10	150	210	1		<del>€ 7,02</del>	€ 5,50
29139 2	10	200	260	1		<del>€ 6,54</del>	€ 5,13
29140 8	10	250	310	1		<del>€ 8,10</del>	€ 6,35
29141 5	10	400	460	1		<del>€ 9,90</del>	€ 7,77
29741 7	10	550	600	1		<del>€ 12,44</del>	€ 9,76
29742 4	10	950	1000	1		<del>€ 18,19</del>	€ 14,26
29142 2	12	100	160	1		<del>€ 25,56</del>	€ 20,04
29143 9	12	150	210	1		<del>€ 41,84</del>	€ 32,80
29144 6	12	200	260	1		<del>€ 7,75</del>	€ 6,07
29145 3	12	250	310	1		<del>€ 10,00</del>	€ 7,84
29146 0	12	400	450	1		<del>€ 12,76</del>	€ 10,01
29147 7	12	550	600	1		<del>€ 14,54</del>	€ 11,40
29743 1	12	950	1000	1		<del>€ 22,41</del>	€ 17,57
29148 4	14	100	160	1		<del>€ 38,67</del>	€ 30,31
29149 1	14	150	210	1		<del>€ 44,70</del>	€ 35,04
29150 7	14	200	260	1		<del>€ 12,60</del>	€ 9,88
29151 4	14	250	310	1		<del>€ 14,41</del>	€ 11,30
29152 1	14	400	450	1		<del>€ 14,29</del>	€ 11,20
29153 8	14	550	600	1		<del>€ 18,63</del>	€ 14,61
31244 8	14	950	1000	1		<del>€ 27,08</del>	€ 21,23
31245 5	15	200	260	1		<del>€ 44,60</del>	€ 34,97
31246 2	15	400	450	1		<del>€ 52,76</del>	€ 41,37
29154 5	16	150	210	1		<del>€ 18,48</del>	€ 14,49

						LISTINO	PROMO
29155 2	16	200	260	1		<del>€ 20,22</del>	€ 15,85
29156 9	16	250	310	1		<del>€ 23,46</del>	€ 18,39
29157 6	16	400	450	1		<del>€ 37,90</del>	€ 29,72
29158 3	16	550	600	1		<del>€ 47,56</del>	€ 37,28
29744 8	16	950	1000	1		<del>€ 60,98</del>	€ 47,81
31247 9	18	200	250	1		<del>€ 25,33</del>	€ 19,86
31248 6	18	250	300	1		<del>€ 29,02</del>	€ 22,75
31249 3	18	400	450	1		<del>€ 52,76</del>	€ 41,37
31250 9	18	550	600	1		<del>€ 58,03</del>	€ 45,50
31251 6	20	200	250	1		<del>€ 29,02</del>	€ 22,75
31252 3	20	250	300	1		<del>€ 34,83</del>	€ 27,30
31253 0	20	400	450	1		<del>€ 58,03</del>	€ 45,50
31254 7	20	550	600	1		<del>€ 63,33</del>	€ 49,65
31255 4*	22	200	400	1		<del>€ 36,95</del>	€ 28,97
31256 1*	22	400	450	1		<del>€ 63,33</del>	€ 49,65
31257 8*	24	200	250	1		<del>€ 45,37</del>	€ 35,57
31258 5*	24	400	450	1		<del>€ 65,97</del>	€ 51,72
31259 2*	25	200	250	1		<del>€ 52,76</del>	€ 41,37
31260 8*	25	400	450	1		<del>€ 68,60</del>	€ 53,78

\* designed with multiple-piece carbide

## SETS



						LISTINO	PROMO
29202 3	6/6/8/8/10 x 100/160mm	5				<del>€ 29,52</del>	€ 22,90
29199 6	5/6/8 x 50/110mm 6/8/10/12 x 100/160mm	7				<del>€ 43,05</del>	€ 32,90

## MULTIPACK



						LISTINO	PROMO
29195 8	6	100	160	10+1		<del>€ 52,13</del>	€ 40,87
29854 4	6	150	210	10+1		<del>€ 77,71</del>	€ 60,93
31000 0	6.5	100	160	10+1		<del>€ 67,43</del>	€ 52,86
30573 0	6.5	150	210	10+1		<del>€ 99,24</del>	€ 77,80
29196 5	8	100	160	10+1		<del>€ 60,03</del>	€ 47,06
29855 1	8	150	210	10+1		<del>€ 71,75</del>	€ 56,25
29197 2	10	100	160	10+1		<del>€ 65,30</del>	€ 51,20
29856 8	10	150	210	10+1		<del>€ 80,83</del>	€ 63,37
29198 9	12	100	160	10+1		<del>€ 77,52</del>	€ 60,78
29857 5	12	150	210	10+1		<del>€ 99,94</del>	€ 78,35
29858 2	14	150	210	10+1		<del>€ 142,79</del>	€ 111,95
29859 9	16	150	210	10+1		<del>€ 191,24</del>	€ 149,93



# BIONIC PRO SDS-PLUS

## PUNTA PER TRAPANO A PERCUSSIONE

Trapano ad alta velocità per risultati professionali nel calcestruzzo e nelle armature.



### DESCRIZIONE DEL PRODOTTO

- Taglio doppio per calcestruzzo e acciaio d'armatura
- Estremamente robusto e di lunga durata grazie alla testa di foratura brevettata
- Con punta in metallo duro incassata per un'estrema resistenza nell'acciaio di rinforzo e un'elevata velocità di foratura.
- Miglior processo di foratura grazie al tagliente in carburo ottimizzato
- Elica Twinmax 3D per un trasporto altamente efficace della polvere di perforazione e un'inflazione minima di polvere anche in fori profondi
- Le basse vibrazioni riducono il carico sull'utente
- Posizionamento particolarmente facile ed evita la scagliatura anche dopo aver praticato molti fori grazie alla doppia punta di centraggio



Video del prodotto



Info sul sito web

Gruppo di prodotti  
**2018**





SDS-plus



Diametro  
4–26 mm

**PROFESSIONAL**

foratura a martello

# BIONIC PRO SDS-PLUS

    					LISTINO	PROMO
16306 4	4	50	110	1	<del>€ 6,62</del>	<b>€ 3,78</b>
22016 3	4	100	160	1	<del>€ 7,36</del>	<b>€ 4,19</b>
15620 2	5	50	110	1	<del>€ 5,32</del>	<b>€ 3,04</b>
17650 7	5	100	160	1	<del>€ 5,76</del>	<b>€ 3,28</b>
26257 6	5	100	410	1	<del>€ 20,75</del>	<b>€ 11,41</b>
23642 3	5	150	210	1	<del>€ 6,84</del>	<b>€ 3,90</b>
28536 0	5	300	360	1	<del>€ 26,45</del>	<b>€ 15,08</b>
28206 2	5	550	600	1	<del>€ 28,57</del>	<b>€ 16,29</b>
15965 4	5.5	50	110	1	<del>€ 5,32</del>	<b>€ 3,04</b>
17298 1	5.5	100	160	1	<del>€ 5,76</del>	<b>€ 3,28</b>
24158 8	5.5	150	210	1	<del>€ 13,77</del>	<b>€ 7,85</b>
28537 7	5.5	300	360	1	<del>€ 28,01</del>	<b>€ 15,96</b>
15622 6	6	50	110	1	<del>€ 5,28</del>	<b>€ 3,01</b>
15623 3	6	100	160	1	<del>€ 5,76</del>	<b>€ 3,28</b>
16813 7	6	150	210	1	<del>€ 9,87</del>	<b>€ 5,63</b>
15658 5	6	200	260	1	<del>€ 11,90</del>	<b>€ 6,79</b>
27787 7	6	250	310	1	<del>€ 17,88</del>	<b>€ 10,19</b>
22263 1	6	300	350	1	<del>€ 26,97</del>	<b>€ 15,37</b>
28484 4	6	400	460	1	<del>€ 27,36</del>	<b>€ 15,59</b>
28485 1	6	550	600	1	<del>€ 30,13</del>	<b>€ 17,17</b>
18308 6	6.5	50	110	1	<del>€ 5,28</del>	<b>€ 3,01</b>
19350 4	6.5	100	160	1	<del>€ 7,36</del>	<b>€ 4,19</b>
16304 0	6.5	150	210	1	<del>€ 11,34</del>	<b>€ 6,46</b>
23645 4	6.5	200	260	1	<del>€ 13,98</del>	<b>€ 7,97</b>
21798 9	6.5	230	290	1	<del>€ 22,73</del>	<b>€ 12,95</b>
28085 3	6.5	300	360	1	<del>€ 28,23</del>	<b>€ 16,09</b>
19874 5	7	50	110	1	<del>€ 7,36</del>	<b>€ 4,19</b>
15625 7	7	100	160	1	<del>€ 7,75</del>	<b>€ 4,42</b>
21687 6	7	150	210	1	<del>€ 9,70</del>	<b>€ 5,53</b>
28486 8	7	300	360	1	<del>€ 27,06</del>	<b>€ 15,42</b>
15966 1	8	50	110	1	<del>€ 6,97</del>	<b>€ 3,97</b>
15626 4	8	100	160	1	<del>€ 7,14</del>	<b>€ 4,07</b>
15627 1	8	150	210	1	<del>€ 8,48</del>	<b>€ 4,84</b>
15659 2	8	200	260	1	<del>€ 9,61</del>	<b>€ 5,48</b>
16934 9	8	250	310	1	<del>€ 15,45</del>	<b>€ 8,81</b>
28487 5	8	300	360	1	<del>€ 27,06</del>	<b>€ 15,42</b>
15661 5	8	400	460	1	<del>€ 23,64</del>	<b>€ 13,47</b>
21989 1	8	550	600	1	<del>€ 33,94</del>	<b>€ 19,35</b>
16152 7	9	100	160	1	<del>€ 8,01</del>	<b>€ 4,56</b>
16561 7	9	150	210	1	<del>€ 9,09</del>	<b>€ 5,18</b>
27715 0	9.5	250	310	1	<del>€ 16,97</del>	<b>€ 9,67</b>
16465 8	10	50	110	1	<del>€ 8,01</del>	<b>€ 4,56</b>
15628 8	10	100	160	1	<del>€ 8,40</del>	<b>€ 4,79</b>
15629 5	10	150	210	1	<del>€ 9,70</del>	<b>€ 5,53</b>
15630 1	10	200	260	1	<del>€ 11,90</del>	<b>€ 6,79</b>
18687 2	10	250	310	1	<del>€ 13,59</del>	<b>€ 7,75</b>
16489 4	10	300	350	1	<del>€ 16,80</del>	<b>€ 9,57</b>
15967 8	10	400	460	1	<del>€ 19,91</del>	<b>€ 11,35</b>
17882 2	10	550	600	1	<del>€ 34,42</del>	<b>€ 19,62</b>

    					LISTINO	PROMO
19882 0	10	950	1000	1	<del>€ 87,36</del>	<b>€ 49,79</b>
28488 2	10	1350	1400	1	<del>€ 211,17</del>	<b>€ 120,37</b>
18927 9	11	100	160	1	<del>€ 10,95</del>	<b>€ 6,24</b>
18202 7	11	200	260	1	<del>€ 15,76</del>	<b>€ 8,98</b>
23650 8	11	250	310	1	<del>€ 19,05</del>	<b>€ 10,86</b>
15631 8	12	100	160	1	<del>€ 9,09</del>	<b>€ 5,18</b>
15632 5	12	150	210	1	<del>€ 10,65</del>	<b>€ 6,07</b>
15633 2	12	200	260	1	<del>€ 13,59</del>	<b>€ 7,75</b>
15973 9	12	250	310	1	<del>€ 18,87</del>	<b>€ 10,76</b>
15969 2	12	400	450	1	<del>€ 23,77</del>	<b>€ 13,55</b>
15970 8	12	550	600	1	<del>€ 38,79</del>	<b>€ 22,11</b>
19883 7	12	950	1000	1	<del>€ 96,67</del>	<b>€ 55,10</b>
23418 4	12	1350	1400	1	<del>€ 238,83</del>	<b>€ 136,13</b>
18309 3	13	100	160	1	<del>€ 10,26</del>	<b>€ 5,85</b>
28489 9	13	150	210	1	<del>€ 16,84</del>	<b>€ 9,60</b>
18310 9	13	200	250	1	<del>€ 19,35</del>	<b>€ 11,03</b>
17299 8	13	250	300	1	<del>€ 20,61</del>	<b>€ 11,75</b>
22017 0	13	400	450	1	<del>€ 40,95</del>	<b>€ 23,34</b>
28490 5	13	550	600	1	<del>€ 43,33</del>	<b>€ 24,70</b>
15636 3	14	100	160	1	<del>€ 13,90</del>	<b>€ 7,92</b>
15637 0	14	150	210	1	<del>€ 17,01</del>	<b>€ 9,70</b>
15638 7	14	200	260	1	<del>€ 18,74</del>	<b>€ 10,68</b>
16316 3	14	250	300	1	<del>€ 19,91</del>	<b>€ 11,35</b>
16317 0	14	400	450	1	<del>€ 29,22</del>	<b>€ 16,66</b>
15971 5	14	550	600	1	<del>€ 43,38</del>	<b>€ 24,72</b>
19884 4	14	950	1000	1	<del>€ 106,02</del>	<b>€ 60,43</b>
24163 2	14	1350	1400	1	<del>€ 256,02</del>	<b>€ 145,93</b>
17394 0	15	100	160	1	<del>€ 18,48</del>	<b>€ 10,54</b>
15639 4	15	150	210	1	<del>€ 20,04</del>	<b>€ 11,42</b>
15640 0	15	200	260	1	<del>€ 21,82</del>	<b>€ 12,44</b>
16661 4	15	400	450	1	<del>€ 46,84</del>	<b>€ 26,70</b>
15641 7	16	100	160	1	<del>€ 18,74</del>	<b>€ 10,68</b>
15642 4	16	150	210	1	<del>€ 20,82</del>	<b>€ 11,87</b>
16930 1	16	200	260	1	<del>€ 25,89</del>	<b>€ 14,76</b>
18688 9	16	250	300	1	<del>€ 30,69</del>	<b>€ 17,49</b>
15643 1	16	400	450	1	<del>€ 40,48</del>	<b>€ 23,07</b>
15972 2	16	550	600	1	<del>€ 44,37</del>	<b>€ 25,29</b>
15899 2	16	750	800	1	<del>€ 62,34</del>	<b>€ 35,53</b>
19885 1	16	950	1000	1	<del>€ 113,33</del>	<b>€ 64,60</b>
23419 1	16	1350	1400	1	<del>€ 260,00</del>	<b>€ 148,20</b>
17927 0	17	150	200	1	<del>€ 36,02</del>	<b>€ 20,53</b>
27795 2	17	250	300	1	<del>€ 38,27</del>	<b>€ 21,81</b>
15644 8	18	150	200	1	<del>€ 34,98</del>	<b>€ 19,94</b>
17656 9	18	200	250	1	<del>€ 38,31</del>	<b>€ 21,84</b>
18689 6	18	250	300	1	<del>€ 41,90</del>	<b>€ 23,89</b>
16709 3	18	400	450	1	<del>€ 44,37</del>	<b>€ 25,29</b>
15974 6	18	550	600	1	<del>€ 65,15</del>	<b>€ 37,14</b>
25888 3	18	750	800	1	<del>€ 86,88</del>	<b>€ 49,52</b>

# BIONIC PRO SDS-PLUS



LISTINO PROMO

19886 8	18	950	1000	1	<del>€ 129,57</del>	<b>€ 73,85</b>
15645 5	19	150	200	1	<del>€ 41,17</del>	<b>€ 23,47</b>
15646 2	19	400	450	1	<del>€ 49,48</del>	<b>€ 28,20</b>
15647 9	20	150	200	1	<del>€ 42,21</del>	<b>€ 24,06</b>
28491 2	20	200	250	1	<del>€ 45,19</del>	<b>€ 25,76</b>
18690 2	20	250	300	1	<del>€ 48,18</del>	<b>€ 27,46</b>
15648 6	20	400	450	1	<del>€ 50,91</del>	<b>€ 29,02</b>
15660 8	20	550	600	1	<del>€ 66,54</del>	<b>€ 37,93</b>
19887 5	20	950	1000	1	<del>€ 144,94</del>	<b>€ 82,61</b>
15649 3	22	200	250	1	<del>€ 81,17</del>	<b>€ 34,87</b>
27798 3	22	250	300	1	<del>€ 45,89</del>	<b>€ 26,16</b>
15650 9	22	400	450	1	<del>€ 80,91</del>	<b>€ 46,12</b>
23647 8	22	550	600	1	<del>€ 106,62</del>	<b>€ 60,78</b>
25890 6	22	750	800	1	<del>€ 135,67</del>	<b>€ 77,33</b>
23648 5	22	950	1000	1	<del>€ 150,39</del>	<b>€ 85,72</b>
15651 6	24	200	250	1	<del>€ 72,81</del>	<b>€ 41,50</b>
17247 9	24	400	450	1	<del>€ 90,91</del>	<b>€ 51,82</b>
15652 3	25	200	250	1	<del>€ 74,68</del>	<b>€ 42,56</b>
22340 9	25	250	300	1	<del>€ 86,36</del>	<b>€ 49,23</b>
15653 0	25	400	450	1	<del>€ 96,84</del>	<b>€ 55,20</b>
23649 2	25	950	1000	1	<del>€ 179,91</del>	<b>€ 102,55</b>
21935 8	26	200	250	1	<del>€ 74,55</del>	<b>€ 42,49</b>
15654 7	26	400	450	1	<del>€ 99,57</del>	<b>€ 56,75</b>

## SETS



LISTINO PROMO

*1	17748 1	5/6/8 x 50/110mm	3	<del>€ 17,58</del>	<b>€ 9,90</b>
*2	16490 0	5/6 x 50/110mm 8/10 x 100/160mm	4	<del>€ 26,19</del>	<b>€ 14,50</b>
	23464 1	10/12/14/16/20 x 400/450mm	5	<del>€ 158,70</del>	<b>€ 89,00</b>
*3	16491 7	5/6 x 50/110mm 6/8/10 x 100/160mm	5	<del>€ 31,95</del>	<b>€ 18,20</b>
*4	16315 6	5/6/8 x 50/110mm 6/8/10/12 x 100/160mm	7	<del>€ 48,01</del>	<b>€ 26,90</b>
*5	23243 2	5 pz. 6 x 50/110mm 5 pz. 6/8/10/12 x 100/160 5 pz. 8/10/12 x 150/210	40	<del>€ 296,10</del>	<b>€ 168,78</b>

## MULTIPACK



LISTINO PROMO

31015 4	4	50	110	10+1	<del>€ 66,36</del>	<b>€ 37,83</b>
31016 1	5	50	110	10+1	<del>€ 53,51</del>	<b>€ 30,50</b>
31017 8	5	100	160	10+1	<del>€ 57,71</del>	<b>€ 32,89</b>
31018 5	5.5	100	160	10+1	<del>€ 62,38</del>	<b>€ 35,56</b>
31019 2	6	50	110	10+1	<del>€ 52,86</del>	<b>€ 30,13</b>
31020 8	6	100	160	10+1	<del>€ 57,71</del>	<b>€ 32,89</b>
31021 5	6	150	210	10+1	<del>€ 98,61</del>	<b>€ 56,21</b>
31022 2	7	100	160	10+1	<del>€ 85,06</del>	<b>€ 48,49</b>
31023 9	8	50	110	10+1	<del>€ 69,44</del>	<b>€ 39,58</b>
31024 6	8	100	160	10+1	<del>€ 71,21</del>	<b>€ 40,59</b>
31025 3	8	150	210	10+1	<del>€ 84,98</del>	<b>€ 48,44</b>
31026 0	8	200	260	10+1	<del>€ 96,19</del>	<b>€ 54,83</b>
31027 7	10	100	160	10+1	<del>€ 84,07</del>	<b>€ 47,92</b>
31028 4	10	150	210	10+1	<del>€ 96,80</del>	<b>€ 55,17</b>
31029 1	10	200	260	10+1	<del>€ 119,09</del>	<b>€ 67,88</b>
31030 7	12	100	160	10+1	<del>€ 90,82</del>	<b>€ 51,77</b>
31031 4	12	150	210	10+1	<del>€ 106,62</del>	<b>€ 60,78</b>
31032 1	12	200	260	10+1	<del>€ 135,80</del>	<b>€ 77,41</b>
31033 8	14	150	210	10+1	<del>€ 170,09</del>	<b>€ 96,95</b>
31034 5	16	150	210	10+1	<del>€ 208,40</del>	<b>€ 118,79</b>



LISTINO PROMO

19455 6	6	50	110	50	<del>€ 246,15</del>	<b>€ 132,92</b>
19456 3	6	100	160	50	<del>€ 273,29</del>	<b>€ 147,58</b>
26008 4	6	150	210	50	<del>€ 464,16</del>	<b>€ 250,64</b>
19457 0	8	100	160	50	<del>€ 336,15</del>	<b>€ 181,52</b>
25169 3	8	150	210	50	<del>€ 409,44</del>	<b>€ 221,10</b>
19458 7	10	100	160	50	<del>€ 399,35</del>	<b>€ 215,65</b>
26009 1	10	150	210	50	<del>€ 458,27</del>	<b>€ 247,46</b>
25171 6	12	100	160	50	<del>€ 425,06</del>	<b>€ 229,54</b>
26010 7	12	150	210	50	<del>€ 503,25</del>	<b>€ 271,75</b>
19451 8	14	100	160	5	<del>€ 50,99</del>	<b>€ 28,05</b>
19452 5	14	150	210	5	<del>€ 62,64</del>	<b>€ 34,45</b>
23348 4	14	200	260	5	<del>€ 68,57</del>	<b>€ 37,72</b>
19453 2	16	150	210	5	<del>€ 72,47</del>	<b>€ 37,72</b>



# ENDURO SDS-PLUS SCALPELLI

Gli scalpelli premium con effetto autoaffilante offrono la durata più lunga per la massima efficienza in termini di risultati. Durevoli e potenti.

## DESCRIZIONE DEL PRODOTTO

- Scalpelli di nuova generazione. La scelta migliore per chi desidera la massima qualità. Possono essere forniti come scalpelli a punta, piatti o a vanga
- Maggiore durata grazie all'innovativo design della lama a scalpello e alla sua maggiore lunghezza
- Riduzione dell'usura del profilo per l'intera durata di vita
- Riduce i tempi di lavoro grazie al design ideale della punta
- Aumenta il comfort riducendo le vibrazioni
- Massima robustezza grazie alla qualità dei materiali resistenti all'usura

Scalpello Enduro e scalpello standard a confronto:



Prima dell'uso  
Enduro      Standard

Dopo 10 ore  
Enduro      Standard



Art. 4010159					LISTINO	PROMO
28542 1	Pointed chisel	-	250	1	€ 34,11	€ 19,90
28543 8	Flat chisel	14	250	1	€ 34,11	€ 19,90
28544 5	Spade chisel	40	250	1	€ 56,88	€ 29,90
31142 7	Tile chisel	40	200	1	€ 65,89	€ 35,90

## SET

Art. 4010159					LISTINO	PROMO
28814 9	Set SDS-plus Scalpello a punta / piatto / vanga	250	3		€ 110,69	€ 59,90



Video del prodotto



Info sul sito web

Gruppo di prodotti  
**1218**

SDS-plus

Larghezza 14-40 mm  
Lunghezza totale 250 mm

**PROFESSIONAL PLUS**

foratura a martello

# ENDURO SDS-MAX SCALPELLI

Scalpello premium: lunga durata. Potente. Autoaffilante.



## DESCRIZIONE DEL PRODOTTO

- Maggiore durata grazie all'innovativo design della lama a scalpello e alla sua maggiore lunghezza
- Riduzione dell'usura del profilo per l'intera durata di vita
- Riduce i tempi di lavoro grazie al design ideale della punta
- Aumenta il comfort riducendo le vibrazioni
- Massima robustezza grazie alla qualità dei materiali resistenti all'usura

Art. 4010159					LISTINO	PROMO
28545 2	Pointed chisel	18	350	1	<del>€ 47,40</del>	€ 26,90
28546 9	Flat chisel	25	350	1	<del>€ 47,40</del>	€ 26,90
28547 6	Spade chisel	50	350	1	<del>€ 81,60</del>	€ 43,90
31143 4	Tile chisel	50	300	1	<del>€ 87,84</del>	€ 49,90

## SET

Art. 4010159					LISTINO	PROMO
28815 6	Set SDS-max Scalpello a punta / piatto / vanga	350	3		<del>€ 166,06</del>	€ 89,90

Scalpello Enduro e scalpello standard a confronto:



Prima dell'uso  
Enduro Standard

Dopo 10 ore  
Enduro Standard



Info sul sito web

Gruppo di prodotti  
**1225**



SDS-max

Larghezza  
14-50 mm

Lunghezza  
totale  
250 mm

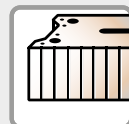
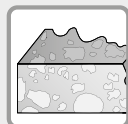

PROFESSIONAL  
**PLUS**



foratura a martello

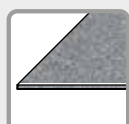
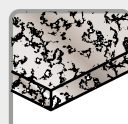



# PROXTREME

## PUNTA PER CALCESTRUZZO E PIETRA NATURALE

Il nostro miglior trapano a percussione per esigenze estreme nel calcestruzzo e nella pietra naturale.



### DESCRIZIONE DEL PRODOTTO

- **POTENTE.** Durevole. Conveniente: Il multi-talento per il calcestruzzo e tutti i tipi di pietra naturale con prestazioni superiori.
- Lunga durata e ottimo comportamento di posizionamento
- Ampia gamma di applicazioni e centratura perfetta grazie alla piastra in carburo rettificata e alla punta saldante ad alta resistenza
- Appositamente progettato per compiti di perforazione impegnativi, ad esempio in calcestruzzo, granito, marmo e mattoni perforati verticalmente.
- Velocità estremamente elevata grazie alla geometria ottimale della punta e al design dell'elica di grande volume
- La tecnologia di polimerizzazione Heller garantisce caratteristiche di prestazione e resistenza alla rottura estreme.
- Progettato come trapano a rotazione, ma adatto anche alla perforazione a percussione



Info sul sito web

Gruppo di prodotti  
**3750**



TRI

Diametro  
4-14 mm

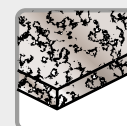
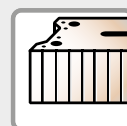

PROFESSIONAL  
**PLUS**



Perforazione  
rotante

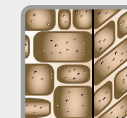

# PROXTREME



					LISTINO	PROMO
28245	1	4	45	115	1	<del>€ 9,39</del> € 5,00
28247	5	5	50	115	1	<del>€ 9,26</del> € 5,00
28656	5	5	135	200	1	<del>€ 16,06</del> € 8,50
28249	9	6	60	125	1	<del>€ 7,97</del> € 4,50
28250	5	6	110	175	1	<del>€ 13,20</del> € 7,00
28657	2	6	185	250	1	<del>€ 17,01</del> € 9,00
28252	9	7	60	125	1	<del>€ 11,30</del> € 6,00
28253	6	8	80	145	1	<del>€ 13,20</del> € 7,00
28658	9	8	185	250	1	<del>€ 18,92</del> € 10,00
28254	3	9	80	145	1	<del>€ 13,81</del> € 7,50
28255	0	10	80	145	1	<del>€ 14,72</del> € 8,00
28659	6	10	185	250	1	<del>€ 20,78</del> € 11,00
28256	7	12	90	150	1	<del>€ 18,53</del> € 10,00
28257	4	14	90	150	1	<del>€ 30,30</del> € 16,00

# PROXTREME CASSETTE



					LISTINO	PROMO
*1	28262	8	5 x 50/115 / 6 x 60/125 8 x 80/145mm	3	<del>€ 33,16</del>	€ 18,00
*2	28263	5	5 x 50/115 / 6 x 60/125 8 x 80/145 10 x 80/145mm	4	<del>€ 47,88</del>	€ 25,00
*3	28264	2	4 x 45/115 / 5 x 50/115 6 x 60/125 / 8 x 80/145 10 x 80/145mm	5	<del>€ 57,27</del>	€ 30,00

\*1



\*2



\*3





# ALLMAT PRO

## PUNTA UNIVERSALE

Punta universale con tagliente in carburo rettificato al diamante, progettata per garantire forature precise su un'ampia gamma di materiali.



### DESCRIZIONE PRODOTTO

- Punta universale per l'impiego su diverse tipologie di materiali
- Gambo TRI che impedisce la rotazione nel mandrino del trapano
- Soluzione ideale per professionisti che operano su applicazioni e lavorazioni differenti
- Indicata per molteplici materiali, tra cui muratura, tegole, piastrelle, lamierino e materiali plastici



Gruppo di prodotti  
**3450**



TRI

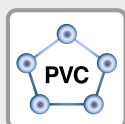

**PROFESSIONAL  
PLUS**



Perforazione  
rotante

Diametro  
3-16 mm



# ALLMAT PRO

Art. 4010159		HOMERGER		LISTINO		PROMO	
32080 1	3	45	85	1	<del>€ 8,08</del>	€ 4,85	
32081 8	4	45	85	1	<del>€ 8,49</del>	€ 5,10	
32082 5	5	50	110	1	<del>€ 8,75</del>	€ 5,25	
32083 2	5	110	170	1	<del>€ 12,13</del>	€ 7,28	
32084 9	5,5	50	110	1	<del>€ 9,16</del>	€ 5,49	
32085 6	6	60	120	1	<del>€ 9,43</del>	€ 5,66	
32086 3	6	110	170	1	<del>€ 12,81</del>	€ 7,68	
32087 0	6,5	60	120	1	<del>€ 10,10</del>	€ 6,06	
32088 7	6,5	110	170	1	<del>€ 13,48</del>	€ 8,09	
32089 4	8	80	140	1	<del>€ 10,78</del>	€ 6,47	
32090 0	8	160	220	1	<del>€ 16,18</del>	€ 9,71	
32091 7	8	360	420	1	<del>€ 26,97</del>	€ 16,18	
32092 4	10	80	140	1	<del>€ 12,13</del>	€ 7,28	
32093 1	10	160	220	1	<del>€ 17,53</del>	€ 10,52	
32094 8	10	360	420	1	<del>€ 31,03</del>	€ 18,62	
32095 5	12	90	150	1	<del>€ 16,18</del>	€ 9,71	
32096 2	12	140	200	1	<del>€ 20,22</del>	€ 12,13	
32097 9	12	340	400	1	<del>€ 40,47</del>	€ 24,28	
32098 6	14	90	150	1	<del>€ 17,53</del>	€ 10,52	
32099 3	14	140	200	1	<del>€ 24,27</del>	€ 14,56	
32100 6	14	340	400	1	<del>€ 45,87</del>	€ 27,52	
32101 3	16	90	150	1	<del>€ 20,22</del>	€ 12,13	
32102 0	16	140	200	1	<del>€ 26,97</del>	€ 16,18	
32103 7	16	340	400	1	<del>€ 51,26</del>	€ 30,76	
32104 4	16	540	600	1	<del>€ 75,55</del>	€ 45,33	

# SET

Art. 4010159		HOMERGER		LISTINO		PROMO	
*1	32153	5 x 50/95 6 x 60/100mm 8 x 80/120 10 x 80/120mm	4	<del>€ 44,52</del>	€ 24,90		





# HSS TURBO

## PUNTA PER LEGNO

La punta professionale per legno per i requisiti più severi, anche nei legni più duri.



### DESCRIZIONE DEL PRODOTTO





- Estremamente rapido nell'avanzamento e nella rimozione dei trucioli in tutti i tipi di legno. Inoltre, precisione e affidabilità durature nei legni più pregiati.
- Grado di acciaio HSS per la massima durata e stabilità in molte operazioni di foratura
- Buona rimozione dei trucioli grazie al design a elica di grande volume
- Fori puliti e lisci grazie alla rettifica speciale di alta precisione
- Foratura pilota di precisione e fori ordinati grazie alle punte di centraggio rettificate e alle due frese a spalla
- Ideale anche per l'uso in trapani a batteria
- Per tutti i tipi di materiali lignei, dai legni teneri a quelli più duri, come Bangkirai, Jarrah australiano, Lignum Vitea, Noce nero americano, Palissandro, Sicomoro, Bongossi, legni rivestiti
- Suggerimento di Heller: applicare poca pressione durante il lavoro

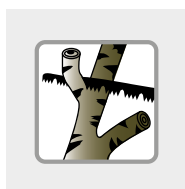
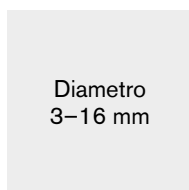
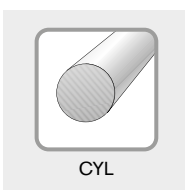



Info sul sito web



# HSS TURBO

						LISTINO	PROMO
28560	5	3	33	61	1	<del>€ 8,53</del>	€ 4,86
28561	2	4	43	75	1	<del>€ 9,39</del>	€ 5,35
28562	9	5	52	86	1	<del>€ 10,43</del>	€ 5,95
28563	6	6	57	93	1	<del>€ 11,30</del>	€ 6,44
28564	3	7	69	109	1	<del>€ 13,20</del>	€ 7,53
28565	0	8	75	117	1	<del>€ 14,24</del>	€ 8,12
28567	4	10	87	133	1	<del>€ 20,78</del>	€ 11,84
28569	8	12	101	151	1	<del>€ 30,30</del>	€ 17,27
28570	4	14	108	160	1	<del>€ 47,40</del>	€ 27,02
28571	1	16	120	178	1	<del>€ 56,88</del>	€ 32,42

# SETS

				LISTINO	PROMO
*1	28817	0	3 x 33/61 / 4 x 43/75mm 5 x 52/86 / 6 x 57/93mm 8 x 75/117mm	5	<del>€ 46,02</del> € 26,90
*2	28708	1	3/4/5/6/7/8/9/10/11/12	10	<del>€ 160,91</del> € 89,90

\*1



\*2



**heller**  
PREMIUM TOOLS

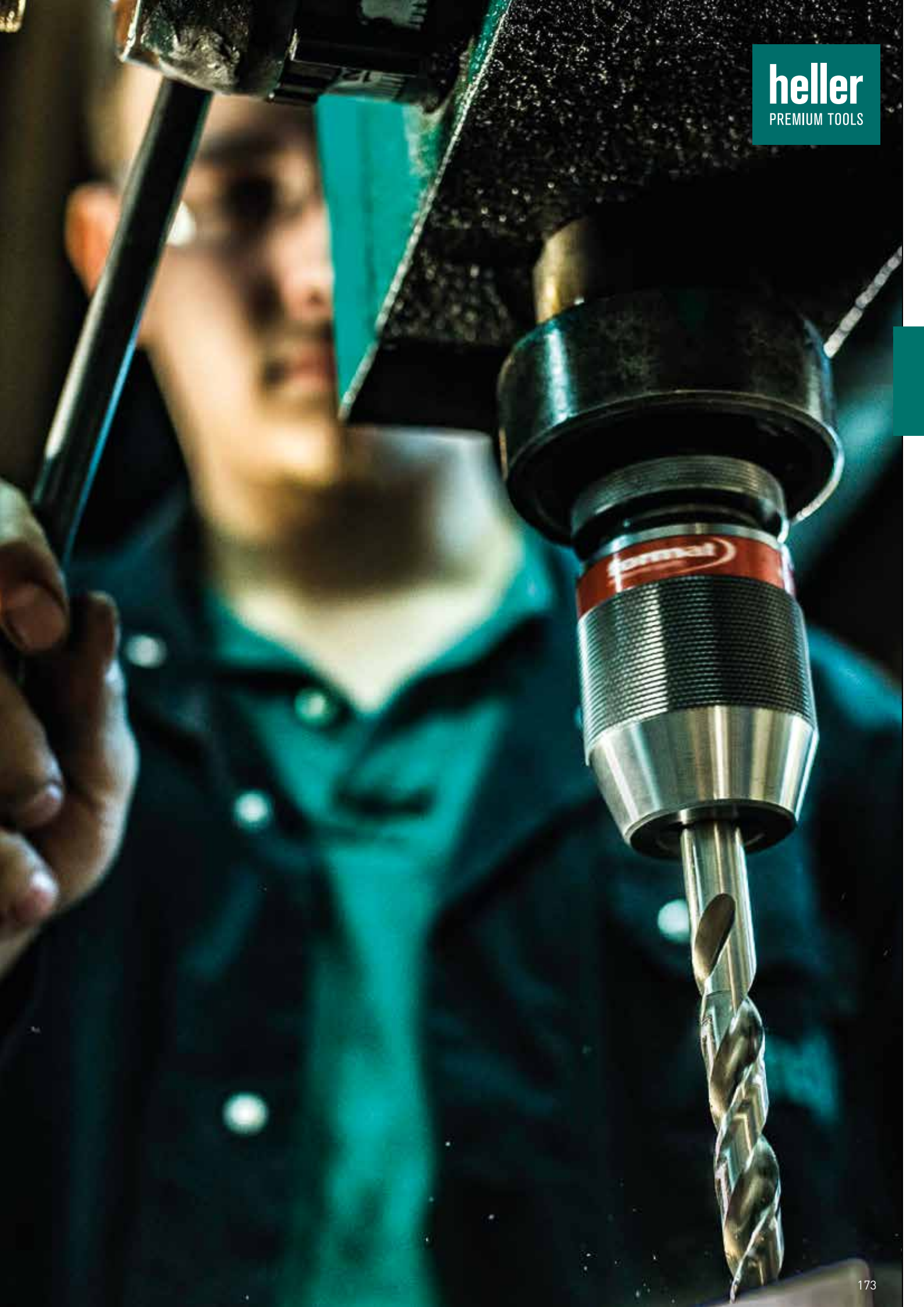



# HSS-CO STEPSTAR

## PUNTA IN HSS AL COBALTO

La nuovissima punta elicoidale a gradini con punta rivestita in TIN

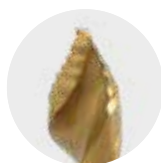

### DESCRIZIONE DEL PRODOTTO

- Notevolmente più veloce e preciso rispetto a una punta da trapano standard
- Foratura precisa e senza necessità di preforatura
- Minore formazione di bave sul bordo del foro
- Nessuno slittamento nel mandrino grazie al gambo triangolare da 5 mm in su
- HSS-Co 5% prodotto secondo la norma DIN 338
- Rivestimento in TIN per una maggiore durezza superficiale e una migliore stabilità termica
- Perfettamente adatto anche per trapani a batteria portatili



Gruppo di prodotti  
**0991**

TRI

Diametro  
1-13 mm

Cu  
Ni  
Mn  
Zn

**PROFESSIONAL PLUS**

Perforazione rotante

ALU

PVC

# HSS-CO STEPSTAR

## SETS

	Art. 4010159-	mm		LISTINO	PROMO
*1	31226	Ø 1/1.5/2/2.5/3,,8.5/9/9.5/10mm	19	<del>191,15 €</del>	<b>99,00 €</b>
*2	31227	Ø 1/1.5/2/2.5/3,,12/12.5/13mm	25	<del>337,33 €</del>	<b>159,00 €</b>
*3	32504	Ø 3/ 4/ 5/ 6/ 8mm	5	<del>44,97 €</del>	<b>29,00 €</b>



## SET SPECIALE PREFORI PER MASCHIATURA

	Art. 4010159-	mm		LISTINO	PROMO
	32505	Ø 2,5/3,3/4,2/5,0/6,8/8,5/10,2 mm	7	<del>78,70 €</del>	<b>39,00 €</b>





# HSS-CO DIN 338 RN

## PUNTA IN HSS AL COBALTO

Punta HSS di qualità superiore per le sfide più difficili in acciaio inossidabile e metallo.



### DESCRIZIONE DEL PRODOTTO

- Imbattibile negli acciai altamente legati e negli acciai inossidabili - la soluzione perfetta per le operazioni di foratura più impegnative
- Realizzato in acciaio speciale HSS con il 5% di cobalto per una durata estremamente lunga
- Foratura precisa grazie all'affilatura a punta spaccata e all'angolo di punta di 135°
- Utensile di precisione secondo la norma DIN 338 RN per un'eccezionale precisione dimensionale del foro
- Eccellente concentricità secondo DIN 1414



Gruppo di prodotti  
**0990**

CYL

Diametro  
1-16 mm

Cu  
Ni  
Ms  
Zn

PROFESSIONAL  
**PLUS**

Perforazione  
rotante

STAINLESS  
INOX  
NIROSTA

Info sul sito web

## HSS-CO DIN 338 RN



LISTINO PROMO

21221	2	1	-	12	34	1	<del>€ 3,33</del>	<b>€ 2,67</b>
21222	9	1.5	-	18	40	1	<del>€ 2,95</del>	<b>€ 2,36</b>
21223	6	2	-	24	49	1	<del>€ 2,54</del>	<b>€ 2,03</b>
21224	3	2.5	M3	30	57	1	<del>€ 1,56</del>	<b>€ 1,24</b>
21225	0	3	-	33	61	1	<del>€ 1,59</del>	<b>€ 1,27</b>
21226	7	3.2	-	36	65	1	<del>€ 2,79</del>	<b>€ 2,23</b>
21227	4	3.3	M4	36	65	1	<del>€ 2,95</del>	<b>€ 2,36</b>
21228	1	3.5	-	39	70	1	<del>€ 1,90</del>	<b>€ 1,52</b>
21229	8	4	-	43	75	1	<del>€ 2,32</del>	<b>€ 1,85</b>
21230	4	4.2	M5	43	75	1	<del>€ 3,56</del>	<b>€ 2,84</b>
21231	1	4.5	-	47	80	1	<del>€ 2,63</del>	<b>€ 2,11</b>
21232	8	4.8	-	52	86	1	<del>€ 4,06</del>	<b>€ 3,25</b>
21233	5	5	M6	52	86	1	<del>€ 2,79</del>	<b>€ 2,23</b>
21234	2	5.5	-	57	93	1	<del>€ 5,30</del>	<b>€ 4,24</b>
21235	9	6	M7	57	93	1	<del>€ 3,97</del>	<b>€ 3,17</b>
21236	6	6.5	-	63	101	1	<del>€ 6,25</del>	<b>€ 5,00</b>
21237	3	7	-	69	109	1	<del>€ 6,73</del>	<b>€ 5,38</b>
21238	0	7.5	-	69	109	1	<del>€ 6,95</del>	<b>€ 5,56</b>
21239	7	8	-	75	117	1	<del>€ 7,49</del>	<b>€ 5,99</b>
21240	3	8.5	M10	75	117	1	<del>€ 8,44</del>	<b>€ 6,76</b>
21241	0	9	-	81	125	1	<del>€ 10,67</del>	<b>€ 8,53</b>
21242	7	9.5	M11	81	125	1	<del>€ 11,08</del>	<b>€ 8,86</b>
21243	4	10	-	87	133	1	<del>€ 11,71</del>	<b>€ 9,37</b>
21244	1	10.5	-	87	133	1	<del>€ 15,56</del>	<b>€ 12,44</b>
21245	8	11	-	94	142	1	<del>€ 19,46</del>	<b>€ 15,57</b>
21246	5	11.5	-	94	142	1	<del>€ 23,02</del>	<b>€ 18,41</b>
21247	2	12	M14	101	151	1	<del>€ 23,65</del>	<b>€ 18,92</b>
21248	9	12.5	-	101	151	1	<del>€ 29,24</del>	<b>€ 23,39</b>
21249	6	13	-	101	151	1	<del>€ 32,44</del>	<b>€ 25,96</b>



LISTINO PROMO

21257	1	1.6	M2	20	43	10	<del>€ 28,35</del>	<b>€ 20,98</b>
21258	8	1.7	-	20	43	10	<del>€ 28,35</del>	<b>€ 20,98</b>
21259	5	1.8	-	22	46	10	<del>€ 28,35</del>	<b>€ 20,98</b>
21260	1	1.9	-	22	46	10	<del>€ 28,35</del>	<b>€ 20,98</b>
21261	8	2	-	24	49	10	<del>€ 22,95</del>	<b>€ 16,98</b>
21262	5	2.1	-	24	49	10	<del>€ 22,95</del>	<b>€ 16,98</b>
21263	2	2.2	-	27	53	10	<del>€ 22,95</del>	<b>€ 16,98</b>
21264	9	2.3	-	27	53	10	<del>€ 22,95</del>	<b>€ 16,98</b>
21265	6	2.4	-	30	57	10	<del>€ 24,48</del>	<b>€ 18,11</b>
21266	3	2.5	M3	30	57	10	<del>€ 23,59</del>	<b>€ 17,45</b>
21267	0	2.6	-	30	57	10	<del>€ 24,57</del>	<b>€ 18,18</b>
21268	7	2.7	-	33	61	10	<del>€ 25,46</del>	<b>€ 18,84</b>
21269	4	2.8	-	33	61	10	<del>€ 25,46</del>	<b>€ 18,84</b>
21270	0	2.9	-	33	61	10	<del>€ 26,13</del>	<b>€ 19,33</b>
21271	7	3	-	33	61	10	<del>€ 24,57</del>	<b>€ 18,18</b>
21272	4	3.1	-	36	65	10	<del>€ 25,87</del>	<b>€ 19,15</b>
21273	1	3.2	-	36	65	10	<del>€ 25,87</del>	<b>€ 19,15</b>
21274	8	3.3	M4	36	65	10	<del>€ 26,76</del>	<b>€ 19,80</b>
21275	5	3.4	-	39	70	10	<del>€ 29,90</del>	<b>€ 22,13</b>
21276	2	3.5	-	39	70	10	<del>€ 29,90</del>	<b>€ 22,13</b>
21277	9	3.6	-	39	70	10	<del>€ 29,90</del>	<b>€ 22,13</b>
21278	6	3.7	-	39	70	10	<del>€ 29,90</del>	<b>€ 22,13</b>
21279	3	3.8	-	43	75	10	<del>€ 32,70</del>	<b>€ 24,20</b>
21280	9	3.9	-	43	75	10	<del>€ 33,33</del>	<b>€ 24,67</b>
21281	6	4	-	43	75	10	<del>€ 32,70</del>	<b>€ 24,20</b>
21282	3	4.1	-	43	75	10	<del>€ 33,33</del>	<b>€ 24,67</b>
21283	0	4.2	M5	43	75	10	<del>€ 33,33</del>	<b>€ 24,67</b>
21284	7	4.3	-	47	80	10	<del>€ 36,41</del>	<b>€ 26,95</b>
21285	4	4.4	-	47	80	10	<del>€ 36,41</del>	<b>€ 26,95</b>
21286	1	4.5	-	47	80	10	<del>€ 36,41</del>	<b>€ 26,95</b>
21287	8	4.6	-	47	80	10	<del>€ 36,41</del>	<b>€ 26,95</b>
21288	5	4.7	-	47	80	10	<del>€ 36,41</del>	<b>€ 26,95</b>
21289	2	4.8	-	52	86	10	<del>€ 37,71</del>	<b>€ 27,91</b>
21290	8	4.9	-	52	86	10	<del>€ 39,02</del>	<b>€ 28,87</b>
21291	5	5	M6	52	86	10	<del>€ 39,02</del>	<b>€ 28,87</b>
21292	2	5.1	-	52	86	10	<del>€ 40,83</del>	<b>€ 30,21</b>
21293	9	5.2	-	52	86	10	<del>€ 40,83</del>	<b>€ 30,21</b>
21294	6	5.3	-	52	86	10	<del>€ 40,83</del>	<b>€ 30,21</b>
21295	3	5.4	-	57	93	10	<del>€ 52,25</del>	<b>€ 38,67</b>
21296	0	5.5	-	57	93	10	<del>€ 50,35</del>	<b>€ 37,26</b>
21297	7	5.6	-	57	93	10	<del>€ 53,56</del>	<b>€ 39,63</b>

## MULTIPACK



LISTINO PROMO

21251	9	1	-	12	34	10	<del>€ 30,83</del>	<b>€ 22,81</b>
21252	6	1.1	-	14	36	10	<del>€ 28,35</del>	<b>€ 20,98</b>
21253	3	1.2	-	16	38	10	<del>€ 28,35</del>	<b>€ 20,98</b>
21254	0	1.3	-	16	38	10	<del>€ 28,35</del>	<b>€ 20,98</b>
21255	7	1.4	-	18	40	10	<del>€ 28,35</del>	<b>€ 20,98</b>
21256	4	1.5	-	18	40	10	<del>€ 26,76</del>	<b>€ 19,80</b>

# HSS-CO DIN 338 RN



LISTINO PROMO

Art.	Ø	L	mm	mm	mm	mm	LISTINO	PROMO
21298 4	5.7	-	57	93	10		<del>€ 53,56</del>	€ 39,63
21299 1	5.8	-	57	93	10		<del>€ 53,56</del>	€ 39,63
21300 4	5.9	-	57	93	10		<del>€ 53,56</del>	€ 39,63
21301 1	6	M7	57	93	10		<del>€ 52,25</del>	€ 38,67
21302 8	6.1	-	63	101	10		<del>€ 59,81</del>	€ 44,26
21303 5	6.2	-	63	101	10		<del>€ 59,81</del>	€ 44,26
21304 2	6.3	-	63	101	10		<del>€ 59,81</del>	€ 44,26
21305 9	6.4	-	63	101	10		<del>€ 64,70</del>	€ 47,88
21306 6	6.5	-	63	101	10		<del>€ 59,81</del>	€ 44,26
21307 3	6.6	-	63	101	10		<del>€ 64,76</del>	€ 47,92
21308 0	6.7	-	63	101	10		<del>€ 64,76</del>	€ 47,92
21309 7	6.8	M8	69	109	10		<del>€ 69,90</del>	€ 51,73
21310 3	6.9	-	69	109	10		<del>€ 69,90</del>	€ 51,73
21311 0	7	-	69	109	10		<del>€ 64,16</del>	€ 47,48
21312 7	7.1	-	69	109	10		<del>€ 83,75</del>	€ 61,97
21313 4	7.2	-	69	109	10		<del>€ 83,75</del>	€ 61,97
21314 1	7.3	-	69	109	10		<del>€ 83,75</del>	€ 61,97
21315 8	7.4	-	69	109	10		<del>€ 83,75</del>	€ 61,97
21316 5	7.5	-	69	109	10		<del>€ 66,92</del>	€ 49,52
21317 2	7.6	-	75	117	10		<del>€ 86,38</del>	€ 63,92
21318 9	7.7	-	75	117	10		<del>€ 86,38</del>	€ 63,92
21319 6	7.8	M9	75	117	10		<del>€ 86,38</del>	€ 63,92
21320 2	7.9	-	75	117	10		<del>€ 86,38</del>	€ 63,92
21321 9	8	-	75	117	10		<del>€ 79,30</del>	€ 58,68
21322 6	8.1	-	75	117	10		<del>€ 96,95</del>	€ 71,74
21323 3	8.2	-	75	117	10		<del>€ 96,95</del>	€ 71,74
21324 0	8.3	-	75	117	10		<del>€ 101,37</del>	€ 75,01
21325 7	8.4	-	75	117	10		<del>€ 101,37</del>	€ 75,01
21326 4	8.5	M10	75	117	10		<del>€ 81,81</del>	€ 60,54
21327 1	8.6	-	81	125	10		<del>€ 118,95</del>	€ 88,02
21328 8	8.7	-	81	125	10		<del>€ 118,95</del>	€ 88,02
21329 5	8.8	-	81	125	10		<del>€ 123,40</del>	€ 91,31
21330 1	8.9	-	81	125	10		<del>€ 123,40</del>	€ 91,31
21331 8	9	-	81	125	10		<del>€ 103,84</del>	€ 76,84
21332 5	9.1	-	81	125	10		<del>€ 135,30</del>	€ 100,12
21333 2	9.2	-	81	125	10		<del>€ 135,30</del>	€ 100,12
21334 9	9.3	-	81	125	10		<del>€ 141,56</del>	€ 104,75
21335 6	9.4	-	81	125	10		<del>€ 141,56</del>	€ 104,75
21336 3	9.5	M11	81	125	10		<del>€ 107,68</del>	€ 79,69
21337 0	9.6	-	87	133	10		<del>€ 144,76</del>	€ 107,12
21338 7	9.7	-	87	133	10		<del>€ 144,76</del>	€ 107,12



LISTINO PROMO

Art.	Ø	L	mm	mm	mm	mm	LISTINO	PROMO
21339 4	9.8	-	87	133	10		<del>€ 151,05</del>	€ 111,78
21340 0	9.9	-	87	133	10		<del>€ 151,05</del>	€ 111,78
21341 7	10	-	87	133	10		<del>€ 119,59</del>	€ 88,49
21342 4	10.2	M12	87	133	5		<del>€ 77,11</del>	€ 61,69
21343 1	10.5	-	87	133	5		<del>€ 77,11</del>	€ 61,69
21344 8	11	-	94	142	5		<del>€ 95,97</del>	€ 76,77
21345 5	11.5	-	94	142	5		<del>€ 113,27</del>	€ 90,62
21346 2	12	M14	101	151	5		<del>€ 116,41</del>	€ 93,13
21347 9	12.5	-	101	151	5		<del>€ 144,76</del>	€ 115,81
21348 6	13	-	101	151	5		<del>€ 160,51</del>	€ 128,41
23848 9	14	M16	108	160	5		<del>€ 185,68</del>	€ 148,55
23849 6	16	-	120	178	5		<del>€ 210,10</del>	€ 168,08

## SETS



LISTINO PROMO

Art.	Ø	L	mm	mm	mm	mm	LISTINO	PROMO
*1 17735 1	Ø 2/3/4/5/6/8		6				<del>€ 19,87</del>	€ 15,90
*2 21962 4	Ø 1/1.5/2/2.5/3, 8.5/9/9.5/10		19				<del>€ 89,49</del>	€ 64,90
*3 21965 5	Ø 1/1.5/2/2.5/3, 12/12.5/13		25				<del>€ 179,08</del>	€ 127,90

\*1



\*2



\*3





# HSS-G SUPER DIN 338 RN

## PUNTA IN HSS

Punta di alta qualità per acciai legati e non legati

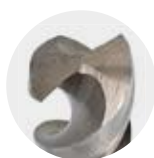

### DESCRIZIONE DEL PRODOTTO

- Alta precisione e durata con la migliore rettifica in metallo
- Foratura di precisione secondo la norma DIN 338 RN per un'eccezionale precisione dimensionale del foro
- Affilatura a punta spaccata e angolo di punta di 135° per un centraggio ottimale durante la foratura
- Eccellente concentricità secondo DIN 1414



Info sul sito web

Gruppo di prodotti  
**0900**

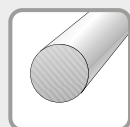

CYL

Diametro  
1-14 mm

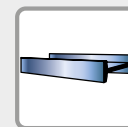
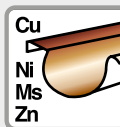





**PROFESSIONAL**







Perforazione  
rotante







# HSS-G SUPER DIN 338 RN

					    		LISTINO	PROMO
17760 3	1	12	34	2	<del>€ 3,46</del>	€ 2,77		
17761 0	1.5	18	40	2	<del>€ 2,79</del>	€ 2,23		
17762 7	2	24	49	2	<del>€ 2,79</del>	€ 2,23		
17763 4	2.5	30	57	2	<del>€ 2,73</del>	€ 2,18		
17764 1	3	33	61	2	<del>€ 1,24</del>	€ 0,99		
17765 8	3.2	36	65	2	<del>€ 3,05</del>	€ 2,44		
17766 5	3.3	36	65	2	<del>€ 3,05</del>	€ 2,44		
17767 2	3.5	39	70	2	<del>€ 3,05</del>	€ 2,44		
17768 9	4	43	75	1	<del>€ 1,56</del>	€ 1,24		
17769 6	4.2	43	75	1	<del>€ 1,81</del>	€ 1,45		
17770 2	4.5	47	80	1	<del>€ 1,97</del>	€ 1,57		
17771 9	4.8	52	86	1	<del>€ 2,13</del>	€ 1,70		
17772 6	5	52	86	1	<del>€ 1,90</del>	€ 1,52		
17773 3	5.5	57	93	1	<del>€ 2,79</del>	€ 2,23		
17774 0	6	57	93	1	<del>€ 2,63</del>	€ 2,11		
17775 7	6.5	63	101	1	<del>€ 3,46</del>	€ 2,77		
17776 4	7	69	109	1	<del>€ 4,16</del>	€ 3,33		
17777 1	7.5	69	109	1	<del>€ 4,38</del>	€ 3,50		
17778 8	8	75	117	1	<del>€ 5,08</del>	€ 4,06		
17779 5	8.5	75	117	1	<del>€ 5,30</del>	€ 4,24		
17780 1	9	81	125	1	<del>€ 6,57</del>	€ 5,26		
17781 8	9.5	81	125	1	<del>€ 7,11</del>	€ 5,69		
17782 5	10	87	133	1	<del>€ 7,75</del>	€ 6,20		
17783 2	10.5	87	133	1	<del>€ 9,84</del>	€ 7,87		
17784 9	11	94	142	1	<del>€ 11,46</del>	€ 9,17		
17785 6	11.5	94	142	1	<del>€ 12,00</del>	€ 9,60		
17786 3	12	101	151	1	<del>€ 13,43</del>	€ 10,74		
17787 0	12.5	101	151	1	<del>€ 14,67</del>	€ 11,73		
17788 7	13	101	151	1	<del>€ 15,05</del>	€ 12,04		

					    		LISTINO	PROMO
21121 5	1	-	12	34	10	<del>€ 9,52</del>	€ 7,62	
21122 2	1.1	-	14	36	10	<del>€ 8,54</del>	€ 6,83	
21123 9	1.2	-	16	38	10	<del>€ 9,90</del>	€ 7,92	
21124 6	1.3	-	16	38	10	<del>€ 8,44</del>	€ 6,76	
21125 3	1.4	-	18	40	10	<del>€ 8,29</del>	€ 6,63	
21126 0	1.5	-	18	40	10	<del>€ 7,24</del>	€ 5,79	
21127 7	1.6	M2	20	47	10	<del>€ 7,49</del>	€ 5,99	
21128 4	1.7	-	20	43	10	<del>€ 8,29</del>	€ 6,63	
21129 1	1.8	-	22	46	10	<del>€ 7,24</del>	€ 5,79	
21130 7	1.9	-	22	46	10	<del>€ 7,24</del>	€ 5,79	
21131 4	2	-	24	49	10	<del>€ 6,19</del>	€ 4,95	
21132 1	2.1	-	24	49	10	<del>€ 6,44</del>	€ 5,16	
21133 8	2.2	-	27	53	10	<del>€ 6,44</del>	€ 5,16	
21134 5	2.3	-	27	53	10	<del>€ 6,44</del>	€ 5,16	
21135 2	2.4	-	30	57	10	<del>€ 7,68</del>	€ 6,15	
21136 9	2.5	M3	30	57	10	<del>€ 7,68</del>	€ 6,15	
21137 6	2.6	-	30	57	10	<del>€ 7,68</del>	€ 6,15	
21138 3	2.7	-	33	61	10	<del>€ 7,68</del>	€ 6,15	
21139 0	2.8	-	33	61	10	<del>€ 7,68</del>	€ 6,15	
21140 6	2.9	-	33	61	10	<del>€ 7,68</del>	€ 6,15	
21141 3	3	-	33	61	10	<del>€ 7,68</del>	€ 6,15	
21142 0	3.1	-	36	65	10	<del>€ 7,68</del>	€ 6,15	
21143 7	3.2	-	36	65	10	<del>€ 7,68</del>	€ 6,15	
21144 4	3.3	M4	36	65	10	<del>€ 8,60</del>	€ 6,88	
21145 1	3.4	-	39	70	10	<del>€ 8,86</del>	€ 7,09	
21146 8	3.5	-	39	70	10	<del>€ 8,86</del>	€ 7,09	
21147 5	3.6	-	39	70	10	<del>€ 9,33</del>	€ 7,47	
21148 2	3.7	-	39	70	10	<del>€ 9,33</del>	€ 7,47	
21149 9	3.8	-	43	75	10	<del>€ 9,90</del>	€ 7,92	
21150 5	3.9	-	43	75	10	<del>€ 10,63</del>	€ 8,51	
21151 2	4	-	43	75	10	<del>€ 9,90</del>	€ 7,92	
21152 9	4.1	-	43	75	10	<del>€ 10,95</del>	€ 8,76	
21153 6	4.2	M5	43	75	10	<del>€ 9,90</del>	€ 7,92	
21154 3	4.3	-	47	80	10	<del>€ 11,33</del>	€ 9,07	
21155 0	4.4	-	47	80	10	<del>€ 11,33</del>	€ 9,07	
21156 7	4.5	-	47	80	10	<del>€ 11,14</del>	€ 8,91	
21157 4	4.6	-	47	80	10	<del>€ 11,65</del>	€ 9,32	
21158 1	4.7	-	47	80	10	<del>€ 11,65</del>	€ 9,32	
21159 8	4.8	-	52	86	10	<del>€ 12,16</del>	€ 9,73	
21160 4	4.9	-	52	86	10	<del>€ 12,16</del>	€ 9,73	
21161 1	5	M6	52	86	10	<del>€ 12,16</del>	€ 9,73	

# MULTIPACK

					    		LISTINO	PROMO
23022 3	0.2	-	3	19	10	<del>€ 10,35</del>	€ 8,28	
23023 0	0.3	-	3	19	10	<del>€ 10,35</del>	€ 8,28	
23024 7	0.4	-	5	20	10	<del>€ 10,35</del>	€ 8,28	
23025 4	0.5	-	6	22	10	<del>€ 10,35</del>	€ 8,28	
23026 1	0.6	-	7	24	10	<del>€ 10,35</del>	€ 8,28	
23027 8	0.7	-	9	28	10	<del>€ 10,35</del>	€ 8,28	
23028 5	0.8	M1	10	30	10	<del>€ 10,35</del>	€ 8,28	
23029 2	0.9	-	11	32	10	<del>€ 10,35</del>	€ 8,28	

# HSS-G SUPER DIN 338 RN



LISTINO PROMO

21162 8	5.1	-	52	86	10	<del>€ 13,56</del>	€ 10,84
21163 5	5.2	-	52	86	10	<del>€ 13,56</del>	€ 10,84
21164 2	5.3	-	52	86	10	<del>€ 13,56</del>	€ 10,84
21165 9	5.4	-	57	93	10	<del>€ 16,48</del>	€ 13,18
21166 6	5.5	-	57	93	10	<del>€ 16,48</del>	€ 13,18
21167 3	5.6	-	57	86	10	<del>€ 16,48</del>	€ 13,18
21168 0	5.7	-	57	93	10	<del>€ 16,48</del>	€ 13,18
21169 7	5.8	-	57	93	10	<del>€ 16,48</del>	€ 13,18
21170 3	5.9	-	57	93	10	<del>€ 16,48</del>	€ 13,18
21171 0	6	M7	57	93	10	<del>€ 16,48</del>	€ 13,18
21172 7	6.1	-	63	101	10	<del>€ 18,63</del>	€ 14,91
21173 4	6.2	-	63	101	10	<del>€ 18,63</del>	€ 14,91
21174 1	6.3	-	63	101	10	<del>€ 18,63</del>	€ 14,91
21175 8	6.4	-	63	101	10	<del>€ 19,94</del>	€ 15,95
21176 5	6.5	-	63	101	10	<del>€ 19,94</del>	€ 15,95
21177 2	6.6	-	63	101	10	<del>€ 19,94</del>	€ 15,95
21178 9	6.7	-	63	101	10	<del>€ 19,94</del>	€ 15,95
21179 6	6.8	M8	69	109	10	<del>€ 25,46</del>	€ 20,37
21180 2	6.9	-	69	109	10	<del>€ 25,46</del>	€ 20,37
21181 9	7	-	69	109	10	<del>€ 23,90</del>	€ 19,12
21182 6	7.1	-	69	109	10	<del>€ 26,00</del>	€ 20,80
21183 3	7.2	-	69	109	10	<del>€ 26,76</del>	€ 21,41
21184 0	7.3	-	69	109	10	<del>€ 26,76</del>	€ 21,41
21185 7	7.4	-	69	109	10	<del>€ 26,76</del>	€ 21,41
21186 4	7.5	-	69	109	10	<del>€ 24,48</del>	€ 19,58
21187 1	7.6	-	75	117	10	<del>€ 28,86</del>	€ 23,09
21188 8	7.7	-	75	117	10	<del>€ 28,86</del>	€ 23,09
21189 5	7.8	M9	75	117	10	<del>€ 28,86</del>	€ 23,09
21190 1	7.9	-	75	117	10	<del>€ 28,86</del>	€ 23,09
21191 8	8	-	75	117	10	<del>€ 28,86</del>	€ 23,09
21192 5	8.1	-	75	117	10	<del>€ 30,89</del>	€ 24,71
21193 2	8.2	-	75	117	10	<del>€ 30,89</del>	€ 24,71
21194 9	8.3	-	75	117	10	<del>€ 30,89</del>	€ 24,71
21195 6	8.4	-	75	117	10	<del>€ 30,89</del>	€ 24,71
21196 3	8.5	M10	75	117	10	<del>€ 30,54</del>	€ 24,43
21197 0	8.6	-	81	125	10	<del>€ 37,33</del>	€ 29,87
21198 7	8.7	-	81	125	10	<del>€ 37,33</del>	€ 29,87
21199 4	8.8	-	81	125	10	<del>€ 37,33</del>	€ 29,87
21200 7	8.9	-	81	125	10	<del>€ 37,33</del>	€ 29,87
21201 4	9	-	81	125	10	<del>€ 37,33</del>	€ 29,87
21202 1	9.1	-	81	125	10	<del>€ 38,00</del>	€ 30,40



LISTINO PROMO

21203 8	9.2	-	81	125	10	<del>€ 38,00</del>	€ 30,40
21204 5	9.3	-	81	125	10	<del>€ 40,32</del>	€ 32,25
21205 2	9.4	-	81	125	10	<del>€ 40,32</del>	€ 32,25
21206 9	9.5	M11	81	125	10	<del>€ 40,32</del>	€ 32,25
21207 6	9.6	-	87	133	10	<del>€ 42,22</del>	€ 33,78
21208 3	9.7	-	87	133	10	<del>€ 42,22</del>	€ 33,78
21209 0	9.8	-	87	133	10	<del>€ 44,48</del>	€ 35,58
21210 6	9.9	-	87	133	10	<del>€ 44,48</del>	€ 35,58
21211 3	10	-	87	133	10	<del>€ 44,48</del>	€ 35,58
21212 0	10.2	M12	87	133	5	<del>€ 24,57</del>	€ 19,66
21213 7	10.5	-	87	133	5	<del>€ 28,10</del>	€ 22,48
21214 4	11	-	94	142	5	<del>€ 32,63</del>	€ 26,11
21216 8	11.5	-	94	142	5	<del>€ 34,06</del>	€ 27,25
21217 5	12	M14	101	151	5	<del>€ 37,71</del>	€ 30,17
21219 9	12.5	-	101	151	5	<del>€ 41,24</del>	€ 32,99
21220 5	13	-	101	151	5	<del>€ 42,13</del>	€ 33,70
25734 3	13.5	-	108	160	5	<del>€ 47,46</del>	€ 37,97
25736 7	14	M16	108	160	5	<del>€ 51,40</del>	€ 41,12

## SETS



LISTINO PROMO

*1	17731 3	Ø 2/3/4/5/6/8	6	<del>€ 11,90</del>	€ 9,52
*2	17733 7	Ø 2/2.5/3/3.5... 7/7.5/8	13	<del>€ 24,83</del>	€ 19,90
*3	21961 7	Ø 1/1.5/2/2.5... 9/9.5/10	19	<del>€ 39,75</del>	€ 29,90
*4	21964 8	Ø 1/1.5/2/2.5... 12/12.5/13	25	<del>€ 79,56</del>	€ 59,90

\*1



\*2



\*3



\*4





# HSS-R DIN 338 RN

## PUNTA IN HSS PER METALLO

Punta per metallo in comprovata qualità Heller, progettata per applicazioni professionali.



### DESCRIZIONE PRODOTTO

- Punta classica per metallo, soluzione affidabile per le lavorazioni quotidiane su materiali metallici; ideale per acciai non legati
- Punta HSS rullata con durezza uniforme lungo tutta l'elica, per prestazioni costanti
- Tagliante a croce con angolo di punta di 118°, progettato per garantire elevata durata operativa
- Utensile di precisione conforme alla norma DIN 338 RN



Info sul sito web

Gruppo di prodotti  
**0901**

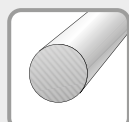

CYL

Diametro  
1-16 mm

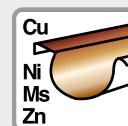

**CLASSIC**



Perforazione  
rotante

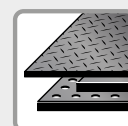
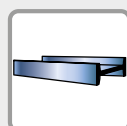

# HSS-R DIN 338 RN MULTIPACK

							LISTINO	PROMO
18450 2	1	-	12	34	10		<del>€ 8,44</del>	€ 5,06
18455 7	1.5	-	18	40	10		<del>€ 6,80</del>	€ 4,08
18460 1	2	-	24	49	10		<del>€ 6,80</del>	€ 4,08
18465 6	2.5	M3	30	57	10		<del>€ 7,45</del>	€ 4,47
18470 0	3	-	33	61	10		<del>€ 7,75</del>	€ 4,65
18473 1	3.3	M4	36	65	10		<del>€ 8,27</del>	€ 4,96
18475 5	3.5	-	39	70	10		<del>€ 9,44</del>	€ 5,66
18480 9	4	-	43	75	10		<del>€ 10,82</del>	€ 6,49
18482 3	4.2	M5	43	75	10		<del>€ 10,82</del>	€ 6,49
18485 4	4.5	-	47	80	10		<del>€ 12,25</del>	€ 7,35
18490 8	5	M6	52	86	10		<del>€ 13,81</del>	€ 8,29
18495 3	5.5	-	57	93	10		<del>€ 17,40</del>	€ 10,44
18500 4	6	M7	57	93	10		<del>€ 18,05</del>	€ 10,83
18505 9	6.5	-	63	101	10		<del>€ 21,86</del>	€ 13,12
18510 3	7	-	69	101	10		<del>€ 24,63</del>	€ 14,78
18515 8	7.5	-	69	109	10		<del>€ 24,63</del>	€ 14,78
18520 2	8	-	75	117	10		<del>€ 30,61</del>	€ 18,36
18525 7	8.5	M10	75	117	10		<del>€ 31,69</del>	€ 19,01
18530 1	9	-	81	125	10		<del>€ 36,54</del>	€ 21,92
18535 6	9.5	M11	81	125	10		<del>€ 37,79</del>	€ 22,68
18540 0	10	-	87	133	10		<del>€ 43,81</del>	€ 26,29
18542 4	10.5	-	87	133	5		<del>€ 27,14</del>	€ 16,29
18544 8	11	-	94	142	5		<del>€ 30,35</del>	€ 18,21
18546 2	11.5	-	94	142	5		<del>€ 31,86</del>	€ 19,12
18548 6	12	M14	101	151	5		<del>€ 36,45</del>	€ 21,87
18550 9	12.5	-	101	151	5		<del>€ 36,71</del>	€ 22,03
18552 3	13	-	101	151	5		<del>€ 39,05</del>	€ 23,43

# SETS

			LISTINO	PROMO
*1	17732 0	Ø 2/3/4/5/6/8	6	<del>€ 11,30</del> € 6,50
*2	17737 5	Ø 1/1.5/2/2.5/3,,, 9/9.5/10	19	<del>€ 47,40</del> € 24,90
*3	18371 0	Ø 1/1.5/2/2.5/3,,, 12/12.5/13	25	<del>€ 94,69</del> € 49,90





# HSS

## PUNTE DA TRAPANO A GRADINO

Una sola punta per una moltitudine di diametri di foratura.



### DESCRIZIONE DEL PRODOTTO

- Strumenti di precisione per professionisti
- Ideale per la foratura di canaline e per la costruzione di armadi elettrici.
- Scala del diametro integrata nella punta
- Vita utile estremamente lunga



Info sul sito web

Art. 4010159	mm	mm	No.		LISTINO	PROMO
22605 9	4-12	65	0.9	1	<del>€ 71,99</del>	<b>€ 39,60</b>
22606 6	4-20	75	1	1	<del>€ 96,84</del>	<b>€ 53,26</b>
22610 3	6-37	100	9	1	<del>€ 198,87</del>	<b>€ 109,38</b>
22608 0	6-26.75	77	4	1	<del>€ 124,20</del>	<b>€ 68,31</b>
22607 3	4-30	100	2	1	<del>€ 149,13</del>	<b>€ 82,02</b>
22609 7	4-39	107	5	1	<del>€ 223,72</del>	<b>€ 123,05</b>

### SET

Art. 4010159	mm		LISTINO	PROMO
22611 0	No. 0.9/1/2	3	<del>€ 298,35</del>	<b>€ 164,10</b>



Gruppo di prodotti  
**0925**

CYL

Diametro  
4-39 mm

PROFESSIONAL  
**PLUS**

Perforazione  
rotante

Cu  
Ni  
Ms  
Zn

PVC

## HSS

### SVASATURA CONICA E SBAVATURA A 90°

Utensile di precisione Trijet di qualità professionale.



Art. 4010159	mm Ø	mm L	mm L	LISTINO	PROMO
22583 0	6.3	45	1	<del>€ 16,15</del>	€ 8,88
22584 7	8.3	50	1	<del>€ 17,32</del>	€ 9,52
22585 4	10.4	50	1	<del>€ 19,74</del>	€ 10,86
22586 1	12.4	56	1	<del>€ 21,13</del>	€ 11,62
22587 8	16.5	60	1	<del>€ 29,74</del>	€ 16,36
22588 5	20.5	63	1	<del>€ 37,14</del>	€ 20,43
22589 2	25	67	1	<del>€ 47,14</del>	€ 25,93

## DESCRIZIONE DEL PRODOTTO

- Sbavare e svasare contemporaneamente
- Lunga durata di vita
- Estremamente preciso



Info sul sito web

## SET



Art. 4010159	mm Ø	mm L	heller	LISTINO	PROMO
22590 8	Ø 6.3/8.3/10.4/ 12.4/16.5/20.5	6		<del>€ 137,01</del>	€ 75,36

Gruppo di prodotti  
**0922**

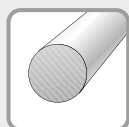

CYL

Diametro  
6,3–25 mm

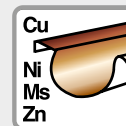

**PROFESSIONAL**



Perforazione  
rotante





# LAME PER SEGHE A GATTUCCIO

Lame professionali per seghe a gattuccio: veloci, precise e durevoli.



## DESCRIZIONE DEL PRODOTTO

- La lama a gattuccio giusta per ogni applicazione
- Disponibile in vari materiali, tipi di dentatura e tagli per risultati ottimali
- Si adatta a tutte le macchine più comuni
- Prestazioni superiori con tagli precisi



Info sul sito web

Gruppo di prodotti

**4040**

Larghezza di taglio  
1–2,3 mm  
Lunghezza di taglio  
50–205 mm

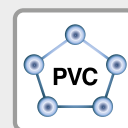
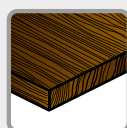

**PROFESSIONAL PLUS**



Segare

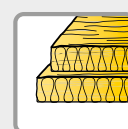
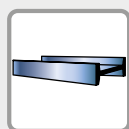

# LAME PER SEGHE A GATTUCCIO

## Lama per sega a gattuccio legno, plastica

Denti incrociati e incastrati; taglio rapido e diritto; legno, plastica, cartongesso.



Professional Plus

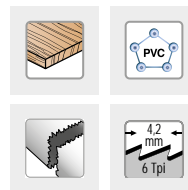

Art. 4010159-	Nome del prodotto	Numero di riferimento	Lunghezza dei denti	Larghezza di taglio	Altezza della lama	Den- tatura [mm]	Denti per pollice [tpi]	Unità di imbal- laggio	LISTINO	PROMO
24042 0	HCS wood	S 644 D	130	1.27	19	4.2	6	5	<del>€ 38,49</del>	€ 21,17
24046 8	HCS wood	S 1344 D	280	1.27	19	4.2	6	5	<del>€ 56,87</del>	€ 31,28

## Lama per sega a gattuccio legno, plastica

Dente rettificato 3x, estremamente affilato, con punte dei denti temprate a induzione. Lama speciale extra spessa per un taglio veloce e preciso del legno verde.



Professional Plus

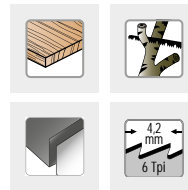

Art. 4010159-	Nome del prodotto	Numero di riferimento	Lunghezza dei denti	Larghezza di taglio	Altezza della lama	Den- tatura [mm]	Denti per pollice [tpi]	Unità di imbal- laggio	LISTINO	PROMO
31050 5	HCS wood	Innovation	245	1.6	34	4.2	6	2	<del>€ 83,57</del>	€ 45,96

## Lama per sega a gattuccio legno, plastica

Denti incastrati, rettificati e temprati a induzione. Lama speciale per legno verde (< 190 mm).



Professional Plus

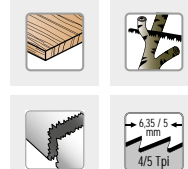

Art. 4010159-	Nome del prodotto	Numero di riferimento	Lunghezza dei denti	Larghezza di taglio	Altezza della lama	Den- tatura [mm]	Denti per pollice [tpi]	Unità di imbal- laggio	LISTINO	PROMO
24044 4	HCS wood	S 1531 L	220	1.27	19	6.35/5	4/5	5	<del>€ 59,72</del>	€ 32,85
31477 0	HCS wood	S 1531 L	210	1,2	19	6,35/5	4/5	25	<del>€ 210,67</del>	€ 115,87

## Lama per sega a gattuccio legno, plastica

Denti fresati, incastonati e affilati ad angolo. Lama a denti grossi per legno e legno verde.



Professional Plus

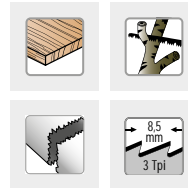

Art. 4010159-	Nome del prodotto	Numero di riferimento	Lunghezza dei denti	Larghezza di taglio	Altezza della lama	Den- tatura [mm]	Denti per pollice [tpi]	Unità di imbal- laggio	LISTINO	PROMO
24045 1	HCS wood	S 617 K	130	1.27	19	8.5	3	5	<del>€ 48,29</del>	€ 26,56
24043 7	HCS wood	S 1617 K	280	1.27	19	8.5	3	5	<del>€ 65,44</del>	€ 35,99

## LAME PER SEGHE A GATTUCCIO

Professional Plus

### Lama per sega a gattuccio legno, plastica

Denti incrociati e incastrati; taglio rapido e diritto; legno, plastica, cartongesso.



Art. 4010159-	Nome del prodotto	Numero di riferimento	Lunghezza dei denti	Larghezza di taglio	Altezza della lama	Dentatura [mm]	Denti per pollice [tpi]	Unità di imballaggio	LISTINO	PROMO
25806 7	BiM wood long life	S 611 DF	130	1.27	19	4.2	6	5	<del>€ 44,17</del>	€ 24,29
31048 2	BiM wood long life	S 1111 DF	205	1.27	19	4.2	6	5	<del>€ 55,75</del>	€ 30,66
31049 9	BiM wood long life	S 1411 DF	55	1.27	19	4.2	6	5	<del>€ 66,87</del>	€ 36,78

Professional Plus

### Lama per sega a gattuccio legno, metallo, extra forte

Denti fresati e incastonati. Lama extra forte e robusta; taglio veloce e diritto; legno (< 175 mm). Appositamente progettata per lavori di rimozione e ristrutturazione. Lunga durata.

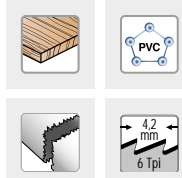

Art. 4010159-	Nome del prodotto	Numero di riferimento	Lunghezza dei denti	Larghezza di taglio	Altezza della lama	Dentatura [mm]	Denti per pollice [tpi]	Unità di imballaggio	LISTINO	PROMO
25810 4	BiM wood long life	S 1110 DF	205	1.57	22	4.2	6	5	<del>€ 98,33</del>	€ 54,08

Professional Plus

### Lama per sega a gattuccio, metallo

Denti fresati e incastonati. Lama universale flessibile per acciaio e acciai inossidabili (3,0 - 12 mm) e metalli non ferrosi. Lunga durata.



Art. 4010159-	Nome del prodotto	Numero di riferimento	Lunghezza dei denti	Larghezza di taglio	Altezza della lama	Dentatura [mm]	Denti per pollice [tpi]	Unità di imballaggio	LISTINO	PROMO
24041 3	BiM metal	S 922 HF	130	0.9	19	2.5	10	5	<del>€ 41,35</del>	€ 22,74
24040 6	BiM metal	S 1211 H	260	0.9	19	2.5	10	5	<del>€ 62,58</del>	€ 34,42

Professional Plus

### Lama per sega a gattuccio legno, metallo, extra forte

Denti fresati e ondulati. Lama extra forte e robusta; taglio veloce e diritto; acciaio (> 3,0 mm), legno con residui metallici. Appositamente progettata per lavori di rimozione e ristrutturazione. Lunga durata.



Art. 4010159-	Nome del prodotto	Numero di riferimento	Lunghezza dei denti	Larghezza di taglio	Altezza della lama	Dentatura [mm]	Denti per pollice [tpi]	Unità di imballaggio	LISTINO	PROMO
25809 8	BiM metal	S 1120 CF	205	1.57	22	2.5	10	5	<del>€ 112,58</del>	€ 61,92

# LAME PER SEGHE A GATTUCCIO

## Lama per sega a gattuccio, legno, metallo

Denti fresati e incastrati. Dentatura variabile. Per legno con residui metallici; acciaio (> 2,5 mm). Appositamente progettata per la riparazione di pallet. Lunga durata.

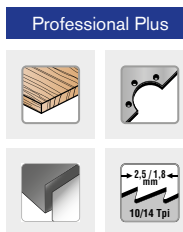

Art. 4010159-	Nome del prodotto	Numero di riferimento	Lunghezza dei denti	Larghezza di taglio	Altezza della lama	Dentatura [mm]	Denti per pollice [tpi]	Unità di imballaggio	LISTINO	PROMO
25811 1	BiM metal vario	S 922 VF	130	0.9	19	2.5/1.8	10/14	5	<del>€ 41,35</del>	€ 22,74
25808 1	BiM metal vario	S 1122 VF	205	0.9	19	2.5/1.8	10/14	5	<del>€ 65,44</del>	€ 35,99
25807 4	BiM metal vario	S 1222 VF	260	0.9	19	2.5/1.8	10/14	5	<del>€ 76,79</del>	€ 42,23
31476 3	BiM metal vario	S 1122 VF	280	0,9	19	2,5/1,8	10/14	25	<del>€ 274,17</del>	€ 150,79

## Lama per sega a gattuccio legno, metallo, extra forte

Denti fresati e incastonati. Lama universale ad alte prestazioni in bimetallo con nuova dentatura TWIN-CUT per una maggiore durata; taglio veloce e diritto; metallo (> 2,5 mm).

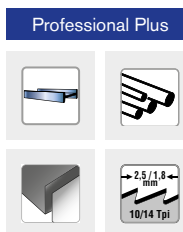

Art. 4010159-	Nome del prodotto	Numero di riferimento	Lunghezza dei denti	Larghezza di taglio	Altezza della lama	Dentatura [mm]	Denti per pollice [tpi]	Unità di imballaggio	LISTINO	PROMO
27640 5	BiM metal vario	S 1136 BEF	205	0.9	25	2.5/1.8	10/14	5	<del>€ 64,80</del>	€ 35,64

## Lama per sega a gattuccio, dentatura M

Dentatura speciale M brevettata per le massime prestazioni. Lama speciale con dentatura brevettata M in bimetallo. Specialmente per metalli con spessore di parete di 1,5 mm o 6,0 mm.

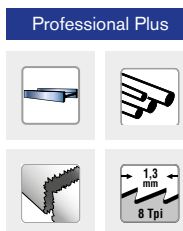

Art. 4010159-	Nome del prodotto	Numero di riferimento	Lunghezza dei denti	Larghezza di taglio	Altezza della lama	Dentatura [mm]	Denti per pollice [tpi]	Unità di imballaggio	LISTINO	PROMO
25815 9	BiM metal rough	Innovation	130	0.9	19	1.3	8	5	<del>€ 73,93</del>	€ 40,66
25814 2	BiM metal rough	Innovation	180	0.9	19	1.7	5	5	<del>€ 91,03</del>	€ 50,07

## Lama per sega a gattuccio, metallo

Denti fresati e incastonati. Lama flessibile in bimetallo con innovativa dentatura Twin-Cut per una maggiore durata dell'utensile e un avanzamento più rapido della sega nel metallo (> 2,5 mm) e nel legno con residui metallici.

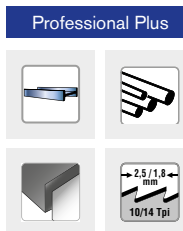

Art. 4010159-	Nome del prodotto	Numero di riferimento	Lunghezza dei denti	Larghezza di taglio	Altezza della lama	Dentatura [mm]	Denti per pollice [tpi]	Unità di imballaggio	LISTINO	PROMO
27636 8	BiM metal TWIN	S 925 VF	130	0.9	19	2.5/1.8	10/14	5	<del>€ 44,92</del>	€ 24,71
27637 5	BiM metal TWIN	S 3456 XF	205	0.9	19	2.5/1.8	10/14	5	<del>€ 59,84</del>	€ 32,91
28050 1	BiM metal TWIN	S 1211 H	260	0.9	19	2.5/1.8	10/14	5	<del>€ 84,48</del>	€ 46,47

## LAME PER SEGHE A GATTUCCIO

Professional Plus

### Lama per sega a gattuccio, metallo

Denti fresati e ondulati. Lama universale flessibile per acciaio e acciai inossidabili (2,0 - 8,0 mm) e metalli non ferrosi. Lunga durata.



Art. 4010159-	Nome del prodotto	Numero di riferimento	Lunghezza dei denti	Larghezza di taglio	Altezza della lama	Denatura [mm]	Denti per pollice [tpi]	Unità di imballaggio	LISTINO	PROMO
24036 9	BiM metal fine	S 922 BF	130	0.9	19	1.8	14	5	<del>€ 41,35</del>	€ 22,74
24038 3	BiM metal fine	S 1122 BF	180	0.9	19	1.8	14	5	<del>€ 58,41</del>	€ 32,13
31475 6	BiM metal fine	S 1122 BF	180	0,9	19	1,8	14	25	<del>€ 202,02</del>	€ 111,11

Professional Plus

### Lama per sega a gattuccio, metallo

Denti fresati e ondulati. Lama universale flessibile per acciaio e acciai inossidabili (1,5 - 4,0 mm). Lunga durata.



Art. 4010159-	Nome del prodotto	Numero di riferimento	Lunghezza dei denti	Larghezza di taglio	Altezza della lama	Denatura [mm]	Denti per pollice [tpi]	Unità di imballaggio	LISTINO	PROMO
24037 6	BiM metal extra	S 922 EF	130	0.9	19	1.4	18	5	<del>€ 41,35</del>	€ 22,74
24039 0	BiM metal extra	S 1122 EF	180	0.9	19	1.4	18	5	<del>€ 58,41</del>	€ 32,13

Professional Plus

### Lama per sega a gattuccio, metallo

Denti fresati e ondulati. Lama flessibile a denti fini per lamiera, acciaio (1,0 - 3,0 mm). Lunga durata.



Art. 4010159-	Nome del prodotto	Numero di riferimento	Lunghezza dei denti	Larghezza di taglio	Altezza della lama	Denatura [mm]	Denti per pollice [tpi]	Unità di imballaggio	LISTINO	PROMO
24047 5	BiM metal super	S 522 AF	80	0.9	19	1	24	5	<del>€ 39,72</del>	€ 21,85
24048 2	BiM metal super	S 922 AF	130	0.9	19	1	24	5	<del>€ 41,35</del>	€ 22,74

Professional Plus

### Lama per sega a gattuccio per applicazioni speciali

Guida con denti in metallo duro, rettificati. Lama speciale per lamiera e profilati in INOX, GRP, CFRP, epossidico, Perspex.

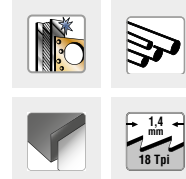

Art. 4010159-	Nome del prodotto	Numero di riferimento	Lunghezza dei denti	Larghezza di taglio	Altezza della lama	Denatura [mm]	Denti per pollice [tpi]	Unità di imballaggio	LISTINO	PROMO
25812 8	CARBIDE metal extra	S 518 EHM	95	1.25	19	1.4	18	2	<del>€ 62,58</del>	€ 34,42

# LAME PER SEGHE A GATTUCCIO

## Lama per sega a gattuccio per applicazioni speciali

Dentatura in metallo duro, per il taglio rapido di metalli, acciaio inox, metalli non ferrosi, rinforzi, fusioni SML, parti di veicoli (montanti A-B-C), gomma rinforzata con metallo (< 100 mm).

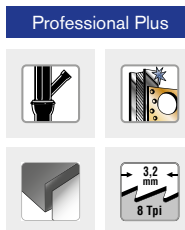

Art. 4010159-	Nome del prodotto	Numero di riferimento	Lunghezza dei denti	Larghezza di taglio	Altezza della lama	Dentatura [mm]	Denti per pollice [tpi]	Unità di imballaggio	LISTINO	PROMO
31054 3	CARBIDE metal pro	S 955 CHM	130	1.5	25	3.2	8	1	<del>€ 55,75</del>	€ 30,66
31055 0	CARBIDE metal pro	S 1155 CHM	205	1.5	25	3.2	8	1	<del>€ 83,57</del>	€ 45,96

## Lama per sega a gattuccio per applicazioni speciali

Denti in carburo. Lama speciale per legno duro, cemento cellulare, fibrocemento ondulato e plastica rinforzata con fibra di vetro (GRP), epossidica.

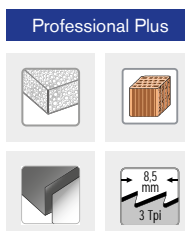

Art. 4010159-	Nome del prodotto	Numero di riferimento	Lunghezza dei denti	Larghezza di taglio	Altezza della lama	Dentatura [mm]	Denti per pollice [tpi]	Unità di imballaggio	LISTINO	PROMO
27639 9	CARBIDE masonry	S 1241 HM	280	1.3	19	8.5	3	1	<del>€ 99,05</del>	€ 54,48
31051 2	CARBIDE masonry	S 2041 HM	380	1.3	19	8.5	3	1	<del>€ 139,33</del>	€ 76,63

## Lama per sega a gattuccio per applicazioni speciali

Dentatura in metallo duro, per il taglio rapido di materiali speciali altamente abrasivi, ad esempio blocchi di cemento, calcestruzzo cellulare, ecc. Lama extra-larga per un vero taglio angolare (< 215 mm).

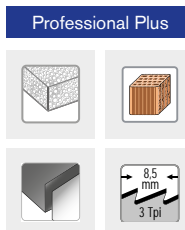

Art. 4010159-	Nome del prodotto	Numero di riferimento	Lunghezza dei denti	Larghezza di taglio	Altezza della lama	Dentatura [mm]	Denti per pollice [tpi]	Unità di imballaggio	LISTINO	PROMO
31052 9	CARBIDE masonry pro	S 1243 HM	260	1.5	50	8.5	2	1	<del>€ 89,13</del>	€ 49,02
31053 6	CARBIDE masonry pro	S 2243 HM	410	1.5	50	8.5	2	1	<del>€ 111,43</del>	€ 61,29

## Lama per sega a gattuccio per applicazioni speciali

Rivestimento in granulato di carburo. Lama speciale per tubi in acciaio fuso, ghisa (SML), mattoni rossi, ceramica e plastica rinforzata con fibre di vetro (GRP), epossidica.

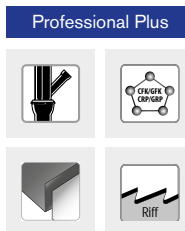

Art. 4010159-	Nome del prodotto	Numero di riferimento	Lunghezza dei denti	Larghezza di taglio	Altezza della lama	Dentatura [mm]	Denti per pollice [tpi]	Unità di imballaggio	LISTINO	PROMO
25813 5	CARBIDE grit	S 1130riff	210	1.05	19	-	Corrugation	2	<del>€ 45,48</del>	€ 25,01

## LAME PER SEGHE A GATTUCCIO

### Lama per sega a gattuccio per applicazioni speciali

Rivestimento in pellet di diamante. Lama speciale per tubi in acciaio fuso, ghisa, mattoni rossi, ceramica e plastica rinforzata con fibre di vetro (GRP), epossidica.



Professional Plus



Art. 4010159-	Nome del prodotto	Numero di riferimento	Lunghezza dei denti	Larghezza di taglio	Altezza della lama	Den- tatura [mm]	Denti per pollice [tpi]	Unità di imbal- laggio	LISTINO	PROMO
31056 7	DIAMOND pro	S 1050 RD	180	1.05	19	0	Corrugation	1	€ 65,00	€ 35,75

### Lama per sega a gattuccio per applicazioni speciali

Doppio bordo seghettato. Taglio rapido e netto; lana minerale, schiume (EPS/PUR), Styrodur, polistirolo, pelle, gomma, carta, moquette (< 175 mm).



Professional Plus

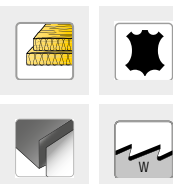

Art. 4010159-	Nome del prodotto	Numero di riferimento	Lunghezza dei denti	Larghezza di taglio	Altezza della lama	Den- tatura [mm]	Denti per pollice [tpi]	Unità di imbal- laggio	LISTINO	PROMO
31060 4	HCS insulation	S 1113 AWP	200	1.27	19	-	W	3	€ 66,87	€ 36,78
27635 1	HCS insulation	S 1213 AWP	280	1.27	19	-	W	3	€ 91,87	€ 50,53
31061 1	HCS insulation	S 2013 AWP	430	1.27	19	-	W	2	€ 91,03	€ 50,07
31062 8	HCS insulation	Innovation	480	1.4	29	-	W	1	€ 148,61	€ 81,74

### Kit di seghe a gattuccio

Art. 4010159-	Nome del prodotto	Numero di riferimento	Lunghezza dei denti	Larghezza di taglio	Altezza della lama	Den- tatura [mm]	Denti per pollice [tpi]	Unità di imbal- laggio	LISTINO	PROMO
27499 9	Mixed set, 5 parts.	Innovation	-	-	-	-	-	5	€ 52,90	€ 29,09
24042 0	HCS wood	S 644 D	130	1.27	19	4.2	6	1	€ 38,49	€ 21,17
24044 4	HCS wood	S 1531 L	220	1.27	19	6.35/5	4/5	1	€ 59,72	€ 32,85
24036 9	BiM metal fine	S 922 BF	130	0.9	19	1.8	14	1	€ 41,35	€ 22,74
24038 3	BiM metal fine	S 1122 BF	180	0.9	19	1.8	14	1	€ 58,41	€ 32,13
25808 1	BiM metal vario	S 1122 VF	205	0.9	19	2.5/1.8	10/14	1	€ 65,44	€ 35,99

### Impugnatura multipla

L'impugnatura Multihandle accetta sia lame per seghe alternative con attacco standard da 1/2" che punte standard su un'unica impugnatura per avvitare e segare. Il cambio dell'utensile è semplice grazie all'anello di fissaggio rotante.

Art. 4010159-	Nome del prodotto	Numero di riferimento	Unità di imballaggio	LISTINO	PROMO
29764 6	Multihandle	Innovation	1	€ 47,74	€ 26,26





## LAME PER SEGHETTI ALTERNATIVI

Lame professionali per seghe alternative: veloci, precise e durevoli.

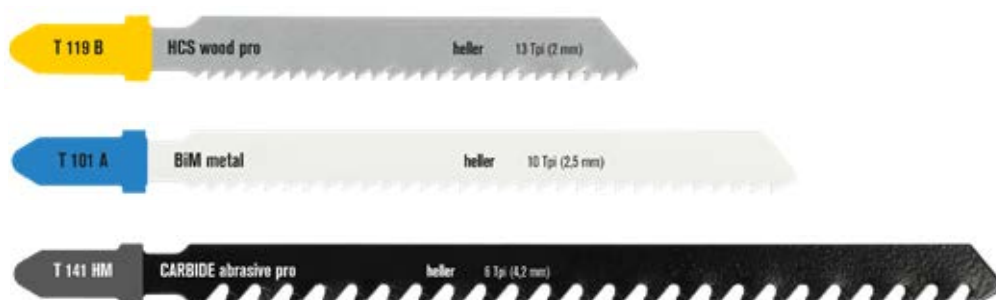

### DESCRIZIONE DEL PRODOTTO

- La lama per seghetto alternativo giusta per ogni applicazione
- Disponibile in vari materiali, tipi di dentatura e tagli per risultati ottimali
- Si adatta a tutte le macchine più comuni
- Prestazioni superiori con tagli precisi



Info sul sito web

Gruppo di prodotti

**4030**

Larghezza di taglio  
1–2,3 mm  
Lunghezza di taglio  
50–205 mm

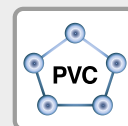
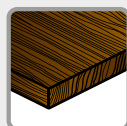

**PROFESSIONAL PLUS**

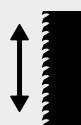

Segare

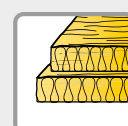
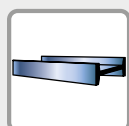

## LAME PER SEGHETTI ALTERNATIVI

Professional Plus

### Lama per seghetto alternativo con gambo a T a camma singola

Denti conici e trasversali. Taglio netto; legno, plastica (3,0 - 30 mm).

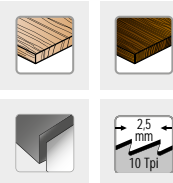

Art. 4010159-	Nome del prodotto	Numero di riferimento	Lunghezza dei denti	Larghezza di taglio	Altezza della lama	Dentatura [mm]	Denti per pollice [tpi]	Unità di imballaggio	LISTINO	PROMO
24013 0	HCS wood pro	T 101 B	75	1.45	7.8	2.5	10	5	€ 18,61	€ 10,24
27632 0	BiM wood long life	T 101 DP	75	1.45	7.8	2.5	10	5	€ 22,90	€ 12,60

Professional Plus

### Lama per seghetto alternativo con gambo a T a camma singola

Denti rettificati conici e incrociati. Dentatura a spinta. Taglio superficiale pulito e senza schegge; legno, plastica (3,0 - 30 mm).

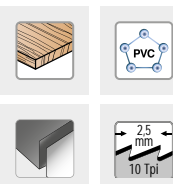

Art. 4010159-	Nome del prodotto	Numero di riferimento	Lunghezza dei denti	Larghezza di taglio	Altezza della lama	Dentatura [mm]	Denti per pollice [tpi]	Unità di imballaggio	LISTINO	PROMO
24017 8	HCS wood pro	T 101 BR	75	1.45	7.8	2.5	10	5	€ 21,13	€ 11,62

Professional Plus

### Lama per seghetto alternativo con gambo a T a camma singola

Affilatura conica, denti rettificati con angolo a 3 punti. Taglio pulito e veloce; legno, plastica (3,0 - 60 mm).

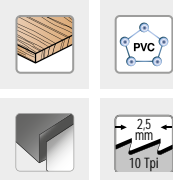

Art. 4010159-	Nome del prodotto	Numero di riferimento	Lunghezza dei denti	Larghezza di taglio	Altezza della lama	Dentatura [mm]	Denti per pollice [tpi]	Unità di imballaggio	LISTINO	PROMO
25804 3	HCS wood pro	T 234 X	91	1.45	10	2.5	10	5	€ 27,23	€ 14,98

Professional Plus

### Lama per seghetto alternativo con gambo a T a camma singola

Denti conici e trasversali. Taglio pulito e veloce; legno, plastica (10 - 45 mm).



Art. 4010159-	Nome del prodotto	Numero di riferimento	Lunghezza dei denti	Larghezza di taglio	Altezza della lama	Dentatura [mm]	Denti per pollice [tpi]	Unità di imballaggio	LISTINO	PROMO
24014 7	HCS wood pro	T 101 D	75	1.45	7.8	4	6.35	5	€ 18,61	€ 10,24

# LAME PER SEGHETTI ALTERNATIVI

## Lama per seghetto alternativo con gambo a T a camma singola

Affilatura conica, dentatura a spinta e affilatura incrociata. Lama speciale; taglio superficiale pulito e senza schegge; legno rivestito, sottile, laminato e parquet (2,0 - 20 mm). Lunga durata. Denti conici e trasversali. Taglio netto; legno, plastica (3,0 - 30 mm).



Professional Plus

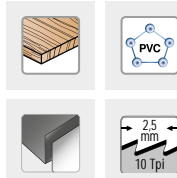

Art. 4010159-	Nome del prodotto	Numero di riferimento	Lunghezza dei denti	Larghezza di taglio	Altezza della lama	Dentatura [mm]	Denti per pollice [tpi]	Unità di imballaggio	LISTINO	PROMO
27633 7	HCS wood pro	T 308 B	91	1.45	10	2.5	10	5	<del>€ 23,12</del>	€ 12,71

## Lama per seghetto alternativo con gambo a T a camma singola

Rettifica conica, rettifica trasversale, per tagli curvi e puliti; laminato, parquet, legno tenero, pannelli truciolari, pannelli plastificati/HPL, pannelli multiplex (2,5 - 35 mm).



Professional Plus

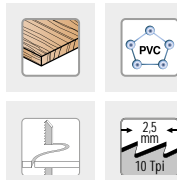

Art. 4010159-	Nome del prodotto	Numero di riferimento	Lunghezza dei denti	Larghezza di taglio	Altezza della lama	Dentatura [mm]	Denti per pollice [tpi]	Unità di imballaggio	LISTINO	PROMO
31057 4	HCS wood pro curve	Innovation	75	1.45	6.5	2.5	10	5	<del>€ 21,08</del>	€ 11,60

## Lama per seghetto alternativo con gambo a T a camma singola

Denti conici e trasversali. Taglio pulito; lama extra lunga, legno, plastica (8,0 - 65 mm).



Professional Plus

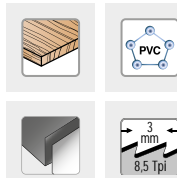

Art. 4010159-	Nome del prodotto	Numero di riferimento	Lunghezza dei denti	Larghezza di taglio	Altezza della lama	Dentatura [mm]	Denti per pollice [tpi]	Unità di imballaggio	LISTINO	PROMO
25803 6	HCS wood pro	T 301 CD	105	1.45	7.8	3	8.5	5	<del>€ 21,13</del>	€ 11,62

## Lama per seghetto alternativo con gambo a T a camma singola

Denti conici e trasversali. Taglio pulito e veloce; legno, plastica (10 - 45 mm).



Professional Plus

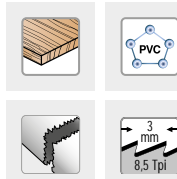

Art. 4010159-	Nome del prodotto	Numero di riferimento	Lunghezza dei denti	Larghezza di taglio	Altezza della lama	Dentatura [mm]	Denti per pollice [tpi]	Unità di imballaggio	LISTINO	PROMO
24012 3	HCS wood	T 111 C	75	1.27	9.4	3	8.5	5	<del>€ 9,87</del>	€ 5,43

## LAME PER SEGHETTI ALTERNATIVI

Professional Plus

### Lama per seghetto alternativo con gambo a T a camma singola

Denti incastrati e angolo affilato. Taglio rapido; lama universale; legno.



Art. 4010159-	Nome del prodotto	Numero di riferimento	Lunghezza dei denti	Larghezza di taglio	Altezza della lama	Dentatura [mm]	Denti per pollice [tpi]	Unità di imballaggio	LISTINO	PROMO
24015 4	HCS wood	T 144 D	75	1.27	7.8	4	6.35	5	<del>€ 13,68</del>	€ 7,52
25801 2	HCS wood curve	T 244 D	75	1.27	6.5	4	6.35	5	<del>€ 16,15</del>	€ 8,88
25802 9	HCS wood plus	T 144 D	105	1.27	7.8	4	6.35	5	<del>€ 29,74</del>	€ 16,36
27634 4	HCS wood plus	T 744 D	155	1,27	7.8	4	6.35	5	<del>€ 36,49</del>	€ 20,07

Professional Plus

### Lama per seghetto alternativo con gambo a T a camma singola

Denti fresati e ondulati. Legno tenero (2,0 - 15 mm).

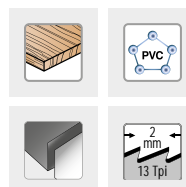

Art. 4010159-	Nome del prodotto	Numero di riferimento	Lunghezza dei denti	Larghezza di taglio	Altezza della lama	Dentatura [mm]	Denti per pollice [tpi]	Unità di imballaggio	LISTINO	PROMO
24011 6	HCS wood pro	T 119 B	50	1	7.8	2	13	5	<del>€ 9,87</del>	€ 5,43

Professional Plus

### Lama per seghetto alternativo con gambo a T a camma singola

Denti fresati e ondulati. Lama curva; legno tenero (2,0 - 15 mm).

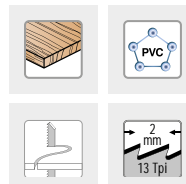

Art. 4010159-	Nome del prodotto	Numero di riferimento	Lunghezza dei denti	Larghezza di taglio	Altezza della lama	Dentatura [mm]	Denti per pollice [tpi]	Unità di imballaggio	LISTINO	PROMO
24016 1	HCS wood-curve	T 119 BO	50	1	5	2	13	5	<del>€ 13,68</del>	€ 7,52

Professional Plus

### Lama per seghetto alternativo con gambo a T a camma singola

Denti conici e trasversali. Taglio netto; legno, plastica (3,0 - 30 mm).

Lunga durata.

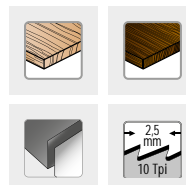

Art. 4010159-	Nome del prodotto	Numero di riferimento	Lunghezza dei denti	Larghezza di taglio	Altezza della lama	Dentatura [mm]	Denti per pollice [tpi]	Unità di imballaggio	LISTINO	PROMO
24018 5	BiM wood long life	T 101 BF	75	1.45	7.8	2.5	10	5	<del>€ 36,10</del>	€ 19,86

# LAME PER SEGHETTI ALTERNATIVI

Professional Plus

## Lama per seghetto alternativo con gambo a T a camma singola

Corpo lama con denti conici rettificati per il taglio a spinta e rettifica trasversale.

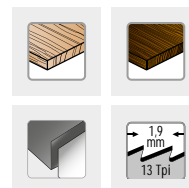

Art. 4010159-	Nome del prodotto	Numero di riferimento	Lunghezza dei denti	Larghezza di taglio	Altezza della lama	Dentatura [mm]	Denti per pollice [tpi]	Unità di imballaggio	LISTINO	PROMO
25817 3	BiM wood long life	T 101 AIF	55	1	5	2	13	5	<del>€ 37,14</del>	€ 20,43

Professional Plus

## Lama per seghetto alternativo con gambo a T a camma singola

Denti incastrati e angolo affilato. Taglio rapido; legno (5,0 - 50 mm). Lunga durata.

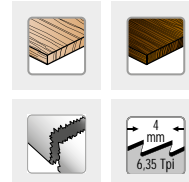

Art. 4010159-	Nome del prodotto	Numero di riferimento	Lunghezza dei denti	Larghezza di taglio	Altezza della lama	Dentatura [mm]	Denti per pollice [tpi]	Unità di imballaggio	LISTINO	PROMO
24019 2	BiM wood plus	T 144 DF	75	1.27	7.8	4	6.35	5	<del>€ 31,08</del>	€ 17,10

Professional Plus

## Lama per seghetto alternativo con gambo a T a camma singola

Denti fresati e incastonati. Specialmente per metalli non ferrosi e alluminio, acciaio, plastica (3,0 - 15 mm).

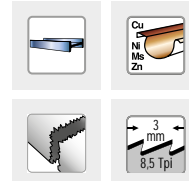

Art. 4010159-	Nome del prodotto	Numero di riferimento	Lunghezza dei denti	Larghezza di taglio	Altezza della lama	Dentatura [mm]	Denti per pollice [tpi]	Unità di imballaggio	LISTINO	PROMO
24003 1	HSS metal	T 127 D	75	1	7.8	3	8.5	5	<del>€ 21,13</del>	€ 11,62

Professional Plus

## Lama per seghetto alternativo con gambo a T a camma singola

Denti fresati e ondulati. Lamiera sottili (0,5 - 1,5 mm).

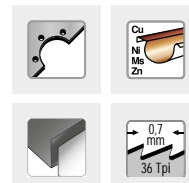

Art. 4010159-	Nome del prodotto	Numero di riferimento	Lunghezza dei denti	Larghezza di taglio	Altezza della lama	Dentatura [mm]	Denti per pollice [tpi]	Unità di imballaggio	LISTINO	PROMO
24000 0	HSS metal super	T 118 G	55	1	7.8	0.7	36	5	<del>€ 18,61</del>	€ 10,24

## LAME PER SEGHETTI ALTERNATIVI

### Lama per seghetto alternativo con gambo a T a camma singola

Denti fresati e ondulati. Lamiera d'acciaio sottile (1,2 - 3,0 mm).



Professional Plus

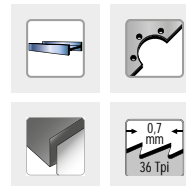

Art. 4010159-	Nome del prodotto	Numero di riferimento	Lunghezza dei denti	Larghezza di taglio	Altezza della lama	Denatura [mm]	Denti per pollice [tpi]	Unità di imballaggio	LISTINO	PROMO
24001 7	HSS metal extra	T 118 A	55	1	7.8	1.2	21	5	<del>€ 18,61</del>	€ 10,24
24007 9	HSS metal extra	T 218 A	50	1	6.4	1.2	21	5	<del>€ 29,64</del>	€ 13,00

### Lama per seghetto alternativo con gambo a T a camma singola

Denti fresati e ondulati. Acciaio, metalli non ferrosi, alluminio (2,5 - 6,0 mm).



Professional Plus



Art. 4010159-	Nome del prodotto	Numero di riferimento	Lunghezza dei denti	Larghezza di taglio	Altezza della lama	Denatura [mm]	Denti per pollice [tpi]	Unità di imballaggio	LISTINO	PROMO
24002 4	HSS metal extra	T 118 B	55	1	7.8	2	13	5	<del>€ 17,32</del>	€ 9,52

### Lama per seghetto alternativo con gambo a T a camma singola

Denti conici rettificati e fresati. Lama speciale per plexiglas, policarbonato, acrilico (3-20 mm).

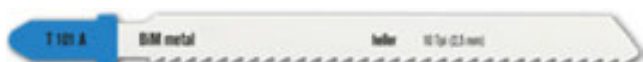

Professional Plus



Art. 4010159-	Nome del prodotto	Numero di riferimento	Lunghezza dei denti	Larghezza di taglio	Altezza della lama	Denatura [mm]	Denti per pollice [tpi]	Unità di imballaggio	LISTINO	PROMO
24006 2	BiM metal	T 101 A	75	1.27	7.8	2.5	10	5	<del>€ 31,08</del>	€ 17,10

### Lama per seghetto alternativo con gambo a T a camma singola

Denti fresati e incastonati. Lama extra lunga e flessibile, specialmente per legno da costruzione con residui metallici (< 80 mm). Tubi e profilati in acciaio (2,5 - 10 mm). Lunga durata.



Professional Plus

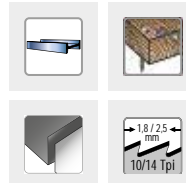

Art. 4010159-	Nome del prodotto	Numero di riferimento	Lunghezza dei denti	Larghezza di taglio	Altezza della lama	Denatura [mm]	Denti per pollice [tpi]	Unità di imballaggio	LISTINO	PROMO
25818 0	BiM metal vario	T 111 HF	75	1	9.8	1.8/2.5	10/14	5	<del>€ 34,68</del>	€ 19,07

# LAME PER SEGHETTI ALTERNATIVI

Professional Plus

## Lama per seghetto alternativo con gambo a T a camma singola

Denti fresati e ondulati. Lama flessibile per lamiere sottili in acciaio e acciaio inox (1,2 - 3,0 mm). Lunga durata.



Art. 4010159-	Nome del prodotto	Numero di riferimento	Lunghezza dei denti	Larghezza di taglio	Altezza della lama	Den- tatura [mm]	Denti per pollice [tpi]	Unità di imbal- laggio	LISTINO	PROMO
24008 6	BiM metal extra	T 118 AF	55	1	7.8	1.2	21	5	<del>€ 26,15</del>	€ 14,38
24004 8	BiM metal super	T 318 AF	105	1	9.8	1	25	5	<del>€ 33,59</del>	€ 18,48

Professional Plus

## Lama per seghetto alternativo con gambo a T a camma singola

Denti fresati e ondulati. Lama flessibile per acciaio e acciai inossidabili, metalli non ferrosi, alluminio (2,5 - 6,0 mm). Lunga durata.



Art. 4010159-	Nome del prodotto	Numero di riferimento	Lunghezza dei denti	Larghezza di taglio	Altezza della lama	Den- tatura [mm]	Denti per pollice [tpi]	Unità di imbal- laggio	LISTINO	PROMO
24009 3	BiM metal fine	T 118 BF	55	1	7.8	2	13	5	<del>€ 27,23</del>	€ 14,98
24005 5	BiM metal fine	T 318 BF	105	1	9.8	1.8	14	5	<del>€ 33,59</del>	€ 18,48

Professional Plus

## Lama per seghetto alternativo con gambo a T a camma singola

Guida a denti in metallo duro per lamiere e tubi/sezioni in acciaio inox.



Art. 4010159-	Nome del prodotto	Numero di riferimento	Lunghezza dei denti	Larghezza di taglio	Altezza della lama	Den- tatura [mm]	Denti per pollice [tpi]	Unità di imbal- laggio	LISTINO	PROMO
25805 0	CARBIDE metal extra	T 118 EHM	63	2.3	8.8	1.1	23	3	<del>€ 57,10</del>	€ 31,40

Professional Plus

## Lama per seghetto alternativo con gambo a T a camma singola

Rivestito in carburo, grana grossa. Vetro, ceramica, prodotti in PRFV (5,0 - 15 mm).

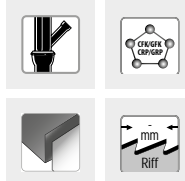

Art. 4010159-	Nome del prodotto	Numero di riferimento	Lunghezza dei denti	Larghezza di taglio	Altezza della lama	Den- tatura [mm]	Denti per pollice [tpi]	Unità di imbal- laggio	LISTINO	PROMO
24010 9	CARBIDE grit	T 130 Riff	54	2.3	8.8	-	Corrugation	3	<del>€ 32,21</del>	€ 17,71

## LAME PER SEGHETTI ALTERNATIVI

Professional Plus

### Lama per seghetto alternativo con gambo a T a camma singola

Denti in carburo. Prodotti in PRFV, legno duro e cemento cellulare (5,0 - 20 mm).

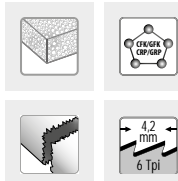

Art. 4010159-	Nome del prodotto	Numero di riferimento	Lunghezza dei denti	Larghezza di taglio	Altezza della lama	Denatura [mm]	Denti per pollice [tpi]	Unità di imballaggio	LISTINO	PROMO
31058 1	CARBIDE abrasivo pro	T 141 HM	75	1.9	7.8	4.2	6	3	<del>€ 81,04</del>	€ 44,57
25800 5	CARBIDE abrasivo pro	T 341 HM	105	1.9	7.8	4.2	6	3	<del>€ 85,80</del>	€ 47,19

Professional Plus

### Lama per seghetto alternativo con gambo a T a camma singola

Denti fresati e ondulati. Lama speciale lunga e flessibile per la costruzione di facciate per la lavorazione di materiali sandwich (1,5 - 120 mm). Lunga durata.

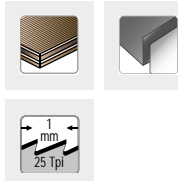

Art. 4010159-	Nome del prodotto	Numero di riferimento	Lunghezza dei denti	Larghezza di taglio	Altezza della lama	Denatura [mm]	Denti per pollice [tpi]	Unità di imballaggio	LISTINO	PROMO
25816 6	BiM sandwich	T 718 AF	155	1	9.8	1	25	5	<del>€ 44,63</del>	€ 24,55

Professional Plus

### Lama per seghetto alternativo con gambo a T a camma singola

Lama seghettata. Lama extra lunga per materiali isolanti, pelle, gomma, carta, polistirolo espanso, moquette (1,0 - 120 mm).



Art. 4010159-	Nome del prodotto	Numero di riferimento	Lunghezza dei denti	Larghezza di taglio	Altezza della lama	Denatura [mm]	Denti per pollice [tpi]	Unità di imballaggio	LISTINO	PROMO
27898 0	HCS insulation	T 313 AW	155	1.27	9.7	-	W	3	<del>€ 34,59</del>	€ 19,02
31059 8	HCS insulation	T 1013 AWP	205	1.27	19	-	W	3	<del>€ 69,70</del>	€ 38,33

### Miscela di lame per segchetti alternativi

Art. 4010159-	Nome del prodotto	Contenuto	Unità di imballaggio	LISTINO	PROMO
27498 2	Set misto, 5 parti.	24012 3, 24013 0, 24015 4, 24001 7, 24002 4	5	<del>€ 16,80</del>	€ 9,24

# STARLOCK BLADES

## UTENSILI OSCILLANTI



Segare, tagliare, raschiare con il nuovo attacco Starlock: strumenti high-tech per professionisti

### DESCRIZIONE DEL PRODOTTO

- Gamma completa per diversi materiali Legno, metallo, acciaio, pietra, alluminio, rame, calcestruzzo, gesso, plastica, silicone, ecc.

- Durata estremamente lunga e qualità professionale

- Varie forme e dentature per diversi compiti

- Come sega, raschietto e coltello per un utilizzo ottimale del multiutensile

- Con connettore Starlock originale, perfetto per i multiutensili Bosch e Fein Starlock

- Il sistema brevettato Starlock garantisce una trasmissione ottimale della potenza e il più semplice serraggio e sbloccaggio degli utensili



Website info

### COMPATIBILE CON LE MACCHINE DEI SEGUENTI PRODUTTORI:

- ✓ FEIN MultiTalent \*

- ✓ FEIN MultiMaster \*

- ✓ FEIN SuperCut \*

- ✓ Bosch OIS + Starlock \*

- ✓ Bosch Starlock Plus & Max \*

- ✓ Craftsman \*

- ✓ Hitachi \*

- ✓ Makita \*

- ✓ Metabo \*

- ✓ Milwaukee \*

- ✓ Ridgid \*

- ✓ Rockwell \*

- ✓ Ryobi \*

- ✓ Skil \*

\* Marchi registrati

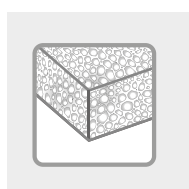
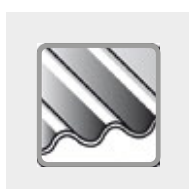
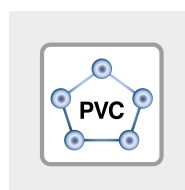
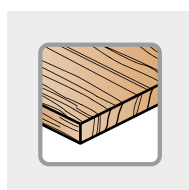
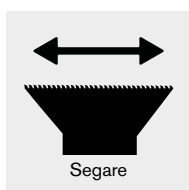

## STARLOCK BLADES

### Seghetto HCS per legno e plastica

Set di dentatura per tutti i materiali in legno, cartongesso e plastica, alta qualità di taglio e buona velocità di taglio. Larghezza media, forma affusolata per una velocità di taglio ottimale e una buona rimozione dei trucioli. Include un calibro di profondità.



Professional Plus



Art. 4010159-	Nome del prodotto	Lunghezza [mm]	Larghezza [mm]	Larghezza di taglio [mm]	Materiale da taglio	Passo dei denti (mm)	Denti per pollice (tpi)	Unità di imballaggio	LISTINO	PROMO
29531 4	HCS WOOD & PLASTIC SAW	42	33,5	0,8	HCS	1,4	18	3	<del>€ 52,35</del>	<b>€ 36,64</b>

### Seghetto HCS per legno e plastica

Set di dentatura per tutti i materiali in legno, cartongesso e plastica, alta qualità di taglio e buona velocità di taglio. Geometria di taglio curva per un comportamento ottimale di affondamento e bordi di taglio puliti e precisi. Include un calibro di profondità.



Professional Plus



Art. 4010159-	Nome del prodotto	Lunghezza [mm]	Larghezza [mm]	Larghezza di taglio [mm]	Materiale da taglio	Passo dei denti (mm)	Denti per pollice (tpi)	Unità di imballaggio	LISTINO	PROMO
29533 8	HCS WOOD & PLASTIC SAW	42	65	0,85	HCS	1,4	18	3	<del>€ 59,33</del>	<b>€ 41,53</b>

### SEGA DI PRECISIONE PER LEGNO BIM

Bi-metallo con dentatura giapponese HSS a doppia fila per tutti i materiali in legno, cartongesso e plastiche morbide. Maggiore durata e robustezza. Avanzamento del lavoro più rapido e massima precisione. Include un calibro di profondità.



Professional Plus



Art. 4010159-	Nome del prodotto	Lunghezza [mm]	Larghezza [mm]	Larghezza di taglio [mm]	Materiale da taglio	Passo dei denti (mm)	Denti per pollice (tpi)	Unità di imballaggio	LISTINO	PROMO
29540 6	BIM WOOD PRECISION SAW	42	65	0,9	BIM (HSS)	1,75	14	3	<del>€ 66,32</del>	<b>€ 46,42</b>

# STARLOCK BLADES

## SEGA PER LEGNO E CHIODI BIM

Bi-metallo con dentatura per legno HSS per tutti i legni, cartongesso e materiali plastici. Eccellente durata, alta qualità di taglio e buon avanzamento del lavoro. Estremamente robusta, insensibile anche a chiodi, muratura, ecc. nel legno, include il calibro di profondità.

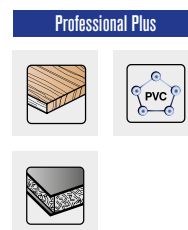

Art. 4010159-	Nome del prodotto	Lunghezza [mm]	Larghezza [mm]	Larghezza di taglio [mm]	Materiale da taglio	Passo dei denti (mm)	Denti per pollice (tpi)	Unità di imballaggio	LISTINO	PROMO
29535 2	BIM WOOD & NAIL SAW	44	10	0,85	BIM (HSS)	1,4	18	3	<del>€ 34,92</del>	€ 24,44

## SEGA BIM PER METALLO E LEGNO

Bi-metallo con dentatura universale HSS ondulata. Ampia gamma di applicazioni per lamiera fino a 2 mm, profili di alluminio, tubi di rame, legno, cartongesso e plastica. Include un calibro di profondità.

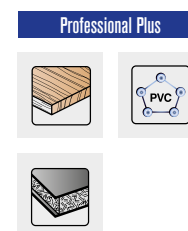

Art. 4010159-	Nome del prodotto	Lunghezza [mm]	Larghezza [mm]	Larghezza di taglio [mm]	Materiale da taglio	Passo dei denti (mm)	Denti per pollice (tpi)	Unità di imballaggio	LISTINO	PROMO
29542 0	BIM METAL & WOOD SAW	47	28	0,95	BIM (HSS)	1,4	18	3	<del>€ 69,81</del>	€ 48,87
29544 4	BIM METAL & WOOD SAW	47	43,6	0,95	BIM (HSS)	1,4	18	3	<del>€ 75,08</del>	€ 52,56

## STARLOCK BLADES

### SET UNIVERSALE STARLOCK

Il set universale Starlock, in una robusta valigetta di plastica, si integra perfettamente con gli utensili individuali. Comprende quattro utensili di uso generale e copre un'ampia gamma di applicazioni.



Professional Plus



Art. 4010159-	Nome del prodotto	Lunghezza [mm]	Larghezza [mm]	Unità di imballaggio	LISTINO	PROMO
31047 5	SET UNIVERSALE STARLOCK	/	/	4	<del>€ 106,44</del>	<b>€ 74,51</b>
29546 8	HCS SOFT MATERIAL SAW	/	/	1		
29543 7	BIM METAL & WOOD SAW	47	43,6	1		
29541 3	BIM METAL & WOOD SAW	47	28	1		
29538 3	BIM WOOD PRECISION SAW	42	33,5	1		

### SET PER PIASTRELLISTA STARLOCK

Il set Starlock per piastrellisti, in una robusta valigetta di plastica, si integra perfettamente con i singoli utensili. I quattro utensili inclusi sono perfettamente adatti alle esigenze delle applicazioni di posa di piastrelle e pavimenti. È possibile aggiungere alla valigetta altri articoli Starlock in base alle esigenze.



Professional Plus



Art. 4010159-	Nome del prodotto	Lunghezza [mm]	Larghezza [mm]	Unità di imballaggio	LISTINO	PROMO
31046 8	SET PER PIASTRELLISTA STARLOCK	/	/	4	<del>€ 75,08</del>	<b>€ 52,56</b>
29547 5	SEGA PER MATERIALI DURI TC	/	/	1		
31037 6	RASPA HM DELTA	80	80	1		
29530 7	LAMA HCS PER LEGNO E PLASTICA	42	33,5	1		
29549 9	RASCHIETTO FISSO PER COLLA	37,5	52	1		



## DISCHI DA TAGLIO



# DIAMOND BLADES

## UNIVERSAL PRO PLUS

Disco da taglio universale ad alte prestazioni.



### DESCRIZIONE DEL PRODOTTO

- Tagli rapidi e puliti anche nel cemento armato più duro
- Segmenti di scanalatura speciali saldati al laser per ridurre la generazione di calore
- Adatto per il taglio a secco e a umido
- Fori di raffreddamento per ridurre le vibrazioni e ottimizzare il raffreddamento
- Adatto per smerigliatrici angolari e frese a scoppio



LISTINO

PROMO

Art	Ø	Spessore	Spine	Fori	LISTINO	PROMO
31527 2	115	22,23	12	1	<del>€ 35,79</del>	€ 21,48
31528 9	125	22,23	12	1	<del>€ 39,84</del>	€ 23,90
31529 6	150	22,23	12	1	<del>€ 55,71</del>	€ 33,43
31530 2	230	22,23	15	1	<del>€ 93,65</del>	€ 56,19
31531 9	300	30	15	1	<del>€ 165,95</del>	€ 99,57
31532 6	300	25,4	15	1	<del>€ 165,95</del>	€ 99,57
31533 3	350	20	15	1	<del>€ 200,60</del>	€ 120,36
31534 0	350	25,4	15	1	<del>€ 200,60</del>	€ 120,36
31535 7	400	20	15	1	<del>€ 258,29</del>	€ 154,98
31536 4	400	25,4	15	1	<del>€ 258,29</del>	€ 154,98

Gruppo di prodotti  
**3870**



Taglio

Diametro  
115-400mm

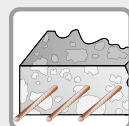

PROFESSIONAL  
**PLUS**

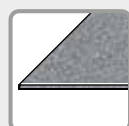
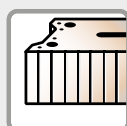

# DIAMOND BLADES

## CONCRETE PRO PLUS

Disco diamantato aggressivo e saldato al laser per uso professionale nel calcestruzzo.



### DESCRIZIONE DEL PRODOTTO

- Facile da usare in tutti i tipi di calcestruzzo
- Alta velocità di taglio
- Buona durata di vita
- Altezza del segmento 10 mm
- Saldato al laser - nessuna pausa di raffreddamento



LISTINO PROMO

31543 2	115	22,23	10	1	<del>€ 24,25</del>	<b>€ 14,55</b>
31544 9	125	22,23	10	1	<del>€ 27,14</del>	<b>€ 16,29</b>
31545 6	150	22,23	10	1	<del>€ 38,97</del>	<b>€ 23,38</b>
31546 3	230	22,23	10	1	<del>€ 56,27</del>	<b>€ 33,76</b>

Gruppo di prodotti

**3872**

PROFESSIONAL  
**PLUS**



Taglio

Diametro  
115-230mm

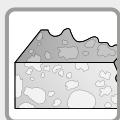

## CERAMIC PRO PLUS

Disco da taglio premium per ceramica e piastrelle.



### DESCRIZIONE DEL PRODOTTO

- Tagliente chiuso per tagli puliti e veloci
- Altezza dei segmenti fino a 10 mm per una lunga durata di vita
- Disco da taglio extra-sottile per gres porcellanato e piastrelle in pasta dura
- Flangia rinforzata per un funzionamento fluido e una riduzione della rumorosità
- Per smerigliatrici angolari



LISTINO PROMO

31520 3	115	22,23	10	1	<del>€ 32,73</del>	<b>€ 22,91</b>
31521 0	125	22,23	10	1	<del>€ 36,41</del>	<b>€ 25,49</b>
31522 7	230	22,23	7,5	1	<del>€ 52,51</del>	<b>€ 36,76</b>

Gruppo di prodotti

**3875**

PROFESSIONAL  
**PLUS**



Taglio

Diametro  
115-230mm

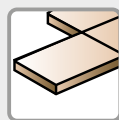

# SUPERIOR CUT

Disco da taglio ultrasottile con una durata molto durata e un ottimo rapporto prezzo/prestazioni.



LISTINO

PROMO

Art.	mm	mm	mm	mm	LISTINO	PROMO
31420 6	115	22,23	1,0	25	<del>€ 64,63</del>	€ 45,24
31421 3	115	22,23	1,5	25	<del>€ 66,95</del>	€ 46,87
31422 0	125	22,23	1,0	25	<del>€ 66,95</del>	€ 46,87
31423 7	125	22,23	1,5	25	<del>€ 69,27</del>	€ 48,49
31424 4	150	22,23	1,5	25	<del>€ 103,52</del>	€ 72,47
31425 1	180	22,23	1,5	25	<del>€ 112,32</del>	€ 78,62
31426 8	230	22,23	1,9	25	<del>€ 173,71</del>	€ 121,60

Gruppo di prodotti  
**4301**

PROFESSIONAL  
**PLUS**



Taglio

Diametro  
115-230mm

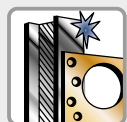

# SUPERIOR CUT MULTI

Disco da taglio extra-sottile con una lunga durata, un'ampia gamma di applicazioni e un ottimo rapporto qualità-prezzo.



LISTINO

PROMO

Art.	mm	mm	mm	mm	LISTINO	PROMO
31431 2	115	22,23	1,0	25	<del>€ 77,21</del>	€ 54,04
31432 9	125	22,23	1,0	25	<del>€ 78,95</del>	€ 55,27

Gruppo di prodotti  
**4311**

PROFESSIONAL  
**PLUS**



Taglio

Diametro  
115-125mm

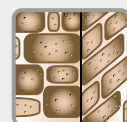
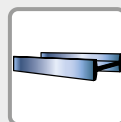

# UNIVERSAL BITS

Punte di qualità superiore per i professionisti.



28914 6



28913 9



Nome  
dell'articolo

Descrizione



LISTINO

PROMO

Art. 4010159	Nome dell'articolo	Descrizione	Quantità	LISTINO	PROMO
28914 6*	Bit Set	24 parti	10	<del>55,37 €</del>	<b>29,90 €</b>
28913 9*	Bit Set	32 parti	10	<del>33,20 €</del>	<b>17,90 €</b>

\* Quantità del pacchetto 10 set

## DETTAGLI SULL'ATTREZZATURA MINIBOX

### SET 24

Per la vite	Dimensione e numero di bit
Philips PH	1 x PH1, 1 x PH2, 1 x PH3
Pozidriv PZ	1 x PZ1, 1 x PZ2, 1 x PZ3
Allen key HEX	HEX: 4, 5, 6
Torx Tamper	T10, T15, T20, T25, T30, T40
CrV socket wrench, 6 mm, 7 mm, 8 mm, 10 mm, 11 mm, 13 mm	
1x 1/4" adattatore	
1x 1/4" portautensili a cambio rapido, magnetico	
Cricchetto comfort	
Materiale di qualità S2 Lunghezza 25 mm 1/4" Bit	

### SET 32

Per la vite	Dimensione e numero di bit
Philips PH	1 x PH1, 2 x PH2, 1 x PH3
Pozidriv PZ	1 x PZ1, 2 x PZ2, 1 x PZ3
Slot SL	3 mm, 4 mm, 5 mm, 6 mm
Allen key HEX	3,4,5,6
Torx Tamper	T10, T15, T20, T25, T27, T30, T40
Torx	TT10, TT15, TT20, TT25, TT27, TT30, TT40
1x 1/4" adattatore	
1 x portapunte	
Materiale di qualità S2 Lunghezza 25 mm 1/4" Bit	

Product group  
**4200**

PROFESSIONAL  
**PLUS**

Bit length  
25 mm

# STEINEL

Convogliatori ad aria calda  
Pistole Incollatrici  
Colle professionali e DIY

PROMOZIONE OMNIA 2026 HOMBERGER



## CONVOGLIATORI AD ARIA CALDA E PISTOLE INCOLLATRICI STEINEL! DIRETTAMENTE DAL PRODUTTORE E LEADER DI MERCATO!

### HM 1620 S

#### CONVOGLIATORE AD ARIA CALDA PROFESSIONALE A PISTOLA

Art. ST089382

Il convogliatore ad aria calda regolabile in due stadi HL 1620 S diventa presto irrinunciabile. Ideale per asciugare l'intonaco, calettare cavi, scongelare tubi dell'acqua, asportare vernice, sciolinare sci e snowboard, e molti altri usi. Con due stadi di temperatura: 300 °C e 500 °C.



Baricentro dell'apparecchio ottimizzato



Ventilatore a 2 livelli



##### Caratteristiche tecniche

Temperatura	300 - 500 °C
Volume di aria	240 - 450 l/min
Regolazione della temperatura	A 2 livelli
Regolazione tramite	Interruttore a stadi
Regolazione del volume di aria	Livelli
Motore, tipo	Motore a spazzole
Elemento riscaldante	Riscaldatore in micanite
Elemento riscaldante sostituibile	No
Rilevatore della temperatura	No
Filtro per polveri sottili	No
Termoprotezione	Sì
Sede ugello, tipo	34
Dimensioni (lung. x largh. x alt.)	252 x 86 x 200 mm
VPE1, peso netto	0,717 kg
VPE1, EAN	4007841351106
Garanzia del produttore	1 anno

LISTINO

~~€ 63,40~~

**€ 54,00**



### HM 1620 K T

#### IL CONVOGLIATORE PIÙ AMATO, ADESSO ANCHE IN KIT

Art. ST092641

Inclusi nel KIT:

- Convogliatore HM 1620 S
- Ugello riflettore
- Ugello riduttore 14 mm



LISTINO

~~€ 67,90~~

**€ 57,90**

##### INCLUSI NEL KIT



**Ugello Riflettore**  
Art. ST070519



**Ugello riduttore 14 mm**  
Art. ST070717



# HM 1920 E

## CONVOGLIATORE AD ARIA CALDA PROFESSIONALE A PISTOLA ELETTRONICO AD ALTE PRESTAZIONI

Art. ST089764

Convoigliatore ad aria calda regolato elettronicamente. Un utensile versatile che serve per staccare e saldare pellicole, saldare plastica, calettare cavi, modellare, brasare, asciugare, scongelare, rimuovere vernici ecc. Regolazione in continuo tra 80 °C e 600 °C.



### Caratteristiche tecniche

Temperatura	80 – 600 °C
Volume di aria	150 – 500 l/min
Regolazione della temperatura	A 9 livelli
Regolazione tramite	Manovella
Visualizzazione della temperatura	Rotella di regolazione con livelli segnati
Regolazione del volume di aria	In continuo
Motore, tipo	Motore a spazzole
Elemento riscaldante	Riscaldatore in ceramica
Elemento riscaldante sostituibile	No
Rilevatore della temperatura	Si
Filtro per polveri sottili	No
Termoprotezione	Si
Sede ugello, tipo	34
Dimensioni (lung. x largh. x alt.)	253 x 85 x 200 mm
VPE1, peso netto	0,84 kg
VPE1, EAN	4007841352103

LISTINO

€ 110,50

€ 94,70



Baricentro dell'apparecchio ottimizzato



Ventilatore a 3 livelli



Regolazione continua della temperatura



Possibilità di aggancio



Superficie di appoggio antiscivolo



Scanner termico optional HL Scan



# HM 2120 E

## CONVOGLIATORE AD ARIA CALDA PROFESSIONALE A PISTOLA IL POTENTE TUTTOFARE

Art. ST089603

Con motore potente ed ergonomia ottimizzata per la maggior parte dei lavori che richiedono aria calda in officina e in cantiere.

Con il corretto ugello lavori di termoretrazione, modellatura, saldatura o dissaldatura non saranno più un problema.



### Caratteristiche tecniche

Temperatura	80° – 630° C
Volume di aria	150 – 500 l/min
Regolazione della temperatura	In continuo
Regolazione tramite	Manovella
Visualizzazione della temperatura	Rotella di regolazione con livelli segnati
Regolazione del volume di aria	Livelli
Funzione di programmazione	No
Funzione Loc	No
Segnalazione del calore residuo	No
Funzione Cool	No
Motore, tipo	Motore a spazzole
Elemento riscaldante	Riscaldatore in ceramica
Allacciamento alla rete	220 – 230 V / 50 – 60 Hz
Funzione, possibilità di sospensione	Si
Funzione, durata utile, motore	1000 ore
Funzione, durata utile, riscaldamento	600 ore
Elemento riscaldante sostituibile	No
Protezione contro il riavvio	No
Rilevatore della temperatura	Si
Filtro per polveri sottili	No
Termoprotezione	Si
Spegnimento del riscaldamento in caso di superamento di una determinata temperatura	Si
ESD	No
Sede ugello, tipo	34
Lunghezza cavo	2,2 m
Dimensioni (lung. x largh. x alt.)	253 x 87 x 200 mm
VPE1, peso netto	0,838 kg
Garanzia del produttore	1 anno

TEMPERATURA REGOLABILE MANUALMENTE IN 9 LIVELLI DA 80 A 630 °C

VOLUME D'ARIA VARIABILE IN 3 LIVELLI DA 150 A 500 L/MIN. T

LISTINO

€ 116,60

€ 99,90

## HM 2120 E CAR WRAPPER SET

Art. ST089658

### L'ESPERTO DI CAR WRAPPING

Convogliatore ad aria calda a regolazione elettronica HG 2120 E con cavo lungo 7,5 m e Scanner termico HL Scan. 2.200 W, temperatura regolabile in continuo da 80 a 630 °C, regolazione del volume d'aria da 150 a 500 l/min su 3 livelli.



**INCLUSO**  
SCANNER TERMICO HL SCAN

Con  
cavo di  
7,5 m

LISTINO ~~€ 273,00~~  
**€ 233,90**



## APPLICAZIONI SPECIALI

### Caratteristiche tecniche

Potenza	> 2000 W
Temperatura	80 - 630° C
Volume di aria	150 - 500 l/min
Regolazione della temperatura	In continuo
Regolazione tramite	Manovella
Visualizzazione della temperatura	Rotella di regolazione con livelli segnati
Regolazione del volume di aria	Livelli
Motore, tipo	Motore a spazzole
Elemento riscaldante	Riscaldatore in ceramica
Funzione, possibilità di sospensione	Sì
Funzione, durata utile, motore	750 ore
Funzione, durata utile, riscaldamento	600 ore
Sede ugello, tipo	34
Lunghezza cavo	7,5 m
VPE1, peso netto	1,073 kg
Garanzia del produttore	1 anno
VPE1, EAN	4007841011772
Dotazione	incl. scanner di temperatura HL Scan

## HM 2120 E CON CAVO DA 7.5M

Art. ST089641

L'HeatMatic 2120 E a controllo elettronico nella versione con cavo da 7,5 m per i tecnici dell'applicazione di pellicole. Cavo Extra lungo per la massima libertà di movimento



LISTINO ~~€ 151,00~~  
**€ 129,40**

Con  
cavo di  
7,5 m

## APPLICAZIONI SPECIALI



### Caratteristiche tecniche

Potenza	> 2000 W
Temperatura	80 - 630° C
Volume di aria	150 - 500 l/min
Regolazione della temperatura	In continuo
Regolazione tramite	Manovella
Visualizzazione della temperatura	Rotella di regolazione con livelli segnati
Regolazione del volume di aria	Livelli
Motore, tipo	Motore a spazzole
Elemento riscaldante	Riscaldatore in ceramica
Funzione, possibilità di sospensione	Sì
Funzione, durata utile, motore	750 ore
Funzione, durata utile, riscaldamento	600 ore
Sede ugello, tipo	34
Lunghezza cavo	7,5 m
VPE1, peso netto	1,073 kg
Garanzia del produttore	1 anno
VPE1, EAN	4007841011772
Dotazione	incl. scanner di temperatura HL Scan

# HM 2320 E

## CONVOGLIATORE AD ARIA CALDA - PROFESSIONAL LINE

### PRECISIONE CON COMANDO DIGITALE

Art. ST089665

- POTENZA: 2300 W
- TEMPERATURA: 80° - 650° C
- VOLUME D'ARIA: 150 - 500 l/min
- REGOLAZIONE DELLA TEMPERATURA:  
in passi da 10 °C tramite joystick
- VISUALIZZAZIONE DELLA TEMPERATURA:  
Display a cristalli liquidi
- DIMENSIONI: 253 x 87 x 200 mm
- ELETTRONICO: Sì
- PESO: 1,024 kg



LISTINO

€ 217,50

€ 186,00



#### NUOVA FUNZIONE DI RISPARMIO ENERGETICO

Lavorare "green" ora è possibile, con il convogliatore ad aria calda HM 2320 E con funzione timer che attiva automaticamente la modalità Eco. In questo modo si protegge l'apparecchio e si riducono i costi evitando un inutile consumo di energia

- Modalità Eco come funzione timer da 10 a 1990 secondi per lo spegnimento automatico
- Temperatura regolabile in modo continuo in step da 10°C nell'intervallo 80-650°C
- Volume d'aria regolabile in 10 livelli nell'intervallo 150-500 l/min
- 3 programmi memorizzabili per un avvio veloce nelle applicazioni frequenti
- Resistenza in ceramica di alta qualità
- Cavo lungo 3 m per una gestione flessibile



# HM 2320 E

## KIT DI RIPARAZIONE AUTOVEICOLI

### IL PERFETTO ALLEATO PER LE RIPARAZIONI IN OFFICINA

#### APPLICAZIONI SPECIALI

Art. ST091743

Il Kit comprende:

- Convogliatore ad aria calda HM 2320 E da 2300 W con tessuto metallico
- Filo di apporto Multi-Thermoflexx per tutti i materiali termoplastici
- Ugello riduttore da 9 mm
- Zoccolo di saldatura
- Lastra di protezione da alte temperature



LISTINO

€ 427,00

€ 366,10



## MH1

### CONVOGLIATORE A BATTERIA PROFESSIONALE

### A BATTERIA - VELOCE - POTENTE

Art. ST088071

- Da 0° a 300° in 5 secondi, grazie al temperature Boost integrato
- Massima comodità grazie all'assenza di fili
- Flusso d'aria fino a 200 l/min
- Pulsante Security Lock per un lavoro sicuro
- Luce LED alla base del dispositivo

LISTINO

~~€ 301,00~~

€ 258,00



BATTERIA 18V 4.0 AH, E CARICABATTERIA INCLUSI

## MH3

### CONVOGLIATORE A BATTERIA PROFESSIONALE

### A BATTERIA - VELOCE - POTENTE

Art. ST068226

- Da 0° a 300° in 5 secondi, grazie al temperature Boost integrato
- Massima comodità grazie all'assenza di fili
- Flusso d'aria fino a 200 l/min
- Pulsante Security Lock per un lavoro sicuro
- Luce LED alla base del dispositivo

LISTINO

~~€ 603,60~~

€ 517,30



BATTERIA 18V 5.5 AH, E CARICABATTERIA INCLUSI

## MH5

### CONVOGLIATORE A BATTERIA PROFESSIONALE

### MAGGIORE POTENZA PER MASSIMA VERSATILITÀ

Art. ST068233

- Da 0° a 300° in meno di 4 secondi, grazie al "Temperature Boost" integrato
- Massima comodità grazie all'assenza di fili
- Temperature comprese tra 50 °C e 500 °C e 6 livelli di volume d'aria (fino a 300l/min)
- Flusso d'aria fino a 300 l/min

LISTINO

~~€ 673,50~~

€ 577,20



BATTERIA 18V 5.5 AH, E CARICABATTERIA INCLUSI

# MH7

## IL PRIMO DELLA CLASSE, CONVOGLIATORE AD ARIA CALDA MH7 LEGGERO, PRATICO E POTENTE

Art. ST085933

Con il MobileHeat 7 è possibile eseguire lavori di saldatura in modo rapido e flessibile.

A tal fine, il dispositivo a barra arriva fino a 550 °C.

Ma anche altri mestieri, come l'industria elettrica, traggono vantaggio da una gestione semplice e veloce



LISTINO

€ 750,50

€ 639,00



Powered by



BOSCH

**BATTERIA AMP SHARE 18V 8.0 AH, E CARICABATTERIA INCLUSI**



### Caratteristiche tecniche

Temperatura	150° - 550° C
Volume di aria	200 l/min
Regolazione della temperatura	a 9 livelli
Regolazione tramite	manovella
Visualizzazione della temperatura	Rotella di regolazione con livelli segnati
Regolazione del volume di aria	In continuo
Funzione Loc	No
Segnalazione del calore residuo	No
Motore, tipo	Motore a spazzole
Elemento riscaldante	Riscaldatore in ceramica
Tensione accumulatore	18 V
Capacità dell'accumulatore	8 Ah
Interfaccia	18V GBA accumulatore Bosch
Funzione, possibilità di sospensione	No
Funzione, durata utile, motore	500 ore
Funzione, durata utile, riscaldamento	300 ore
Elemento riscaldante sostituibile	No
Protezione contro il riavvio	No
Dettaglio tensione di alimentazione	Accumulatore agli Ioni di Litio
Termoprotezione	Sì
Dimensioni (lung. x largh. x alt.)	385 x 115 x 89 mm
VPE1, peso netto	1,635 Kg
Garanzia del produttore	1 anno
VPE1, EAN	4007841085933
Dotazione	incl. 18V 8,0 Ah AMPShare batteria & CAS caricatore



## HM STICK

CONVOGLIATORE AD ARIA CALDA COMPATTO  
PER HOBBISTI E MODELLISTI

LEGGERO, PRATICO E POTENTE

Art. ST089467

- Ideale per restringere cavi elettrici, rilavorare parti in plastica da macchine per la stampa 3D, allentare giunzioni saldate
- 350 W con cavo di alimentazione da 2,2 m per un utilizzo flessibile
- Temperatura tra 400°C e 500°C
- Volume d'aria 100 l/min.
- Luce di lavoro a LED per un'illuminazione ottimale
- 2 ugelli per applicazioni comuni inclusi



LISTINO

€ 82,30

€ 69,50



## HM 2220 E

### CONVOGLIATORE AD ARIA CALDA AD ASTA

### MANEGGEVOLE. LEGGERO. INSTANCABILE

Art. ST089474

Convogliatore ad aria calda HM 2220 E da 2200 W regolato elettronicamente, regolazione in continuo della temperatura tramite rotella di regolazione in un intervallo compreso tra 80 e 630 °C in 9 passi. Regolazione del volume di aria in 2 livelli da 150 l/min a 500 l/min. Filtro per polveri fini integrato.



LISTINO

€ 212,60

€ 179,00



#### Caratteristiche tecniche

Temperatura	80 - 630 °C
Volume di aria	150 - 500 l/min
Regolazione della temperatura	A 9 livelli
Regolazione tramite	Manovella
Visualizzazione della temperatura	Rotella di regolazione con livelli segnati
Regolazione del volume di aria	Livelli
Motore, tipo	A spazzole
Elemento riscaldante	Riscaldatore in ceramica
Elemento riscaldante sostituibile	No
Rilevatore della temperatura	No
Filtro per polveri sottili	Si
Termoprotezione	Si
Sede ugello, tipo	34
Dimensioni (lung. x largh. x alt.)	337 x 75 x 89 mm
VPE1, peso netto	0,9 kg
VPE1, EAN	4007841351700



Ventilatore a 2 livelli



Regolazione continua della temperatura



Ingresso aria con filtro per polveri fini integrato



Impugnatura morbida ergonomica



Cavo di rete sostituibile



Adatto per "ugelli standard" a innesto

## HM 2600

### CONVOGLIATORE AD ARIA CALDA AD ASTA

### MANEGGEVOLE. LEGGERO. INSTANCABILE

Art. ST089818

- 2300W
- Regolabile in 9 step nell'intervallo 50-620°C
- Volume d'aria di 550 l/min
- Doppio tubo protettivo per proteggere il materiale
- Resistenza in ceramica di alta qualità
- Cavo lungo 3 m per una postazione di lavoro flessibile
- Ideale per saldature di coperture termoplastiche e membrane bituminose, saldature di pavimenti in linoleum, distacco di moquette incollata



LISTINO

€ 603,60

€ 517,30



## HM 2620 E

CONVOGLIATORE AD ARIA CALDA - PROFESSIONAL LINE

IDEALE PER ARTIGIANO, INDUSTRIA ED AUTOMOTIVE



Art. ST089504

- POTENZA: 2300 W
- TEMPERATURA: 50° - 700° C
- VOLUME D'ARIA: 150 - 500 l/min
- REGOLAZIONE DELLA TEMPERATURA:  
in passi da 10 °C tramite joystick
- VISUALIZZAZIONE DELLA TEMPERATURA:  
Display a cristalli liquidi
- REGOLAZIONE DEL VOLUME DI ARIA:  
In continuo
- DIMENSIONI: 358 x 91 x 95 mm
- ELETTRONICO: Sì
- PESO: 1,16 kg



### IL TOP DI GAMMA

LISTINO € 683,90

€ 579,00

## PRO HM 2620 E SET PER LA SALDATURA DI TELONI

Art. ST089542

Convogliatore ad aria calda HM 2620 E, inclusi rullo pressore, ugello angolare piatto da 40x2 e ugello angolare piatto da 20x2. 2.300 W, regolazione digitale della temperatura von 50 - 700 °C tramite joystick. Regolazione del volume d'aria da 150 a 500 l/min. Con display a cristalli liquidi e indicazione del calore residuo. Motore senza spazzole, filtro per polveri fini integrato, idoneo all'uso in cantiere.



## APPLICAZIONI SPECIALI



Segnalazione del calore residuo



Display informativo a cristalli liquidi sempre in vista



Guaina protettiva di magnesio, riscaldatore a innesto



Comando con una sola mano tramite Joystick

LISTINO € 855,40

€ 730,00

## HM 5001 E

### CONVOGLIATORE PROFESSIONALE PER L'INDUSTRIA E NON SOLO

Lo Steinel HM 5001 è un convogliatore ad aria calda professionale progettato per lavori intensivi nel settore industriale e artigianale. Dopo il grande successo del suo predecessore, L'HG5000, arriva adesso il nuovo modello rivisto nell'elettronica, meccanica e profilo estetico, pur mantenendo inalterati peso e ingombri.

**NOVITÀ**

# The legend is back



## HM 5001 E



Art. ST092658

- POTENZA: 3400W
- TEMPERATURA: 50-600 °C in scatti da 10°C
- VOLUME D'ARIA: 800 l/m
- DISPLAY LCD

**DISPONIBILE DA MAGGIO 2026**

LISTINO € 837,90

**€ 679,00**

**PESO E INGOMBRI INALTERATI**

**ELETTRONICA, MECCANICA E PROFILO ESTETICO TUTTI NUOVI**

## ACCESSORI PER CONVOGLIATORI AD ARIA CALDA

### L'ACCESSORIO GIUSTO PER OGNI TUA APPLICAZIONE

**UGELLI PER MODELLI: HM1620, HM1920, HM2020, HM2120, HM2220, HM2320**



NR	PRODOTTO	CODICE	EAN	APPLICAZIONE	LISTINO	PROMO
1	UGELLO RIDUTTORE 6 mm	ST009571	4007841009571	riduttore di precisione	€ 9,50	€ 8,10
2	UGELLO RIDUTTORE 9 mm	ST070618	4007841070618	riscaldamento mirato, saldatura pvc	€ 9,50	€ 8,10
3	UGELLO RIDUTTORE 14 mm	ST070717	4007841070717	riscaldamento mirato, saldatura pvc	€ 9,50	€ 8,10
4	ZOCOLO DI SALDATURA	ST070915	4007841070915	con 070618 per saldatura	€ 15,60	€ 13,30
5	UGELLO FLUSSO ALLARGATO 50 mm	ST070113	4007841070113	ceratura	€ 10,30	€ 8,80
6	UGELLO FLUSSO ALLARGATO 75 mm	ST070212	4007841070212	rimozione vernice	€ 11,00	€ 9,40
7	UGELLO PER FLUSSO ALLARGATO	ST074715	4007841074715	con 070717 per saldatura	€ 11,60	€ 9,90
8	UGELLO A EFFUSIONE 50 mm	ST070311	4007841070311	flusso unilaterale	€ 10,30	€ 8,80
9	UGELLO A EFFUSIONE 75 mm	ST070410	4007841070410	flusso unilaterale	€ 10,50	€ 8,90
10	UGELLO RIFLETTORE	ST070519	4007841070519	termoretrazione di cavi e giunti	€ 11,50	€ 9,80
11	UGELLO RIFLETTORE PER SALDATURE	ST074616	4007841074616	saldature puntuali	€ 11,30	€ 9,60

### UGELLI PER HM 2620 - HM 2600



NR	PRODOTTO	CODICE	EAN	TERMOSSOFFIATORE	APPLICAZIONE	LISTINO	PROMO
1	UGELLO PIATTO 60x2 mm per bitume	ST009090	4007841009090	HM 2620-HM 2600	saldatura teloni PVC e bitume	€ 49,00	€ 42,00
2	UGELLO ANGOLARE PIATTO 40x2 mm	ST092016	4007841092016	HM 2620-HM 2600	saldatura teloni PVC e bitume	€ 49,00	€ 42,00
3	UGELLO ANGOLARE PIATTO 20x2 mm	ST092115	4007841092115	HM 2620-HM 2600	saldatura teloni PVC e bitume	€ 49,00	€ 42,00
4	UGELLO ANGOL. PIATTO 40x2 mm PERFORATO	ST009083	4007841009083	HM 2620-HM 2600	saldatura pellicole plastica	€ 49,00	€ 42,00
5	UGELLO TONDO 10 mm	ST092313	4007841092313	HM 2620-HM 2600	riscaldamento mirato, saldatura	€ 51,00	€ 43,60
6	UGELLO TONDO 5 mm	ST092214	4007841092214	HM 2620-HM 2600	riscaldamento mirato	€ 51,00	€ 43,60
7	UGELLO TONDO ALLUNGATO 5 mm	ST009076	4007841009076	HM 2620-HM 2600	riscaldamento mirato	€ 52,50	€ 45,00
8	ZOCOLO DI SALDATURA INNESTO RAPIDO 5 mm	ST010287	4007841010287	HM 2620-HM 2600	pavimenti in PVC	€ 51,60	€ 44,20
9	ZOCOLO DI SALDATURA INNESTO RAPIDO 3 mm (fenditura dell'aria stretta)	ST009106	4007841009106	HM 2620-HM 2600	pavimenti in PVC	€ 50,60	€ 42,70
10	ZOCOLO DI SALDATURA INNESTO RAPIDO 4 mm (fenditura dell'aria stretta)	ST011765	4007841011765	HM 2620-HM 2600	pavimenti in PVC	€ 51,60	€ 44,20
11	ZOCOLO DI SALDATURA INNESTO RAPIDO 5 mm (fenditura dell'aria stretta)	ST011840	4007841011840	HM 2620-HM 2600	pavimenti in PVC	€ 51,60	€ 44,20
12	UGELLO RIFLETTORE 20 mm	ST011857	4007841011857	HM 2620-HM 2600	saldature di cavi, giunti	€ 69,30	€ 59,30
13	UGELLO RIFLETTORE MULTIGETTO 50 x 35 mm	ST010409	4007841010409	HM 2620-HM 2600	termoretrazione di cavi e giunti	€ 94,90	€ 81,30

### RULLI PRESSORI



NR	PRODOTTO	CODICE	EAN	LISTINO	PROMO
1	RULLO PRESSORE	ST012311	4007841012311	€ 21,40	€ 18,40
2	RULLO PRESSORE 50mm gomma, Ø40mm	ST093211	4007841093211	€ 56,10	€ 48,10
3	RULLO PRESSORE 7mm ottone, Ø44mm	ST085377	4007841085377	€ 40,60	€ 34,80
4	RULLO PRESSORE 28mm silicone, Ø35mm	ST084967	4007841084967	€ 67,50	€ 57,90
5	RULLO PRESSORE 44mm silicone, Ø35mm	ST006785	4007841006785	€ 67,50	€ 57,90
6	RULLO PRESSORE 40mm teflon, Ø33mm	ST034122	4007841034122	€ 86,10	€ 73,80

## GLUEMATIC 1007-LT PISTOLA COLLA A CALDO A "BASSA TEMPERATURA"

Divertimento spensierato per grandi e piccini: il nuovo GM 1007-LT è perfetto per tutto ciò che è sensibile: le mani dei bambini, il polistirolo, le pellicole e il cuore dei genitori

Art. ST082161

- La nostra invenzione per i bambini: bassa temperatura, grande divertimento!
- Ideale per il crafting in famiglia e per materiali sensibili alla temperatura come il polistirolo.
- Tempo di riscaldamento: 8 min / Portata: 4 g/min
- Adatto per gli stick di colla a bassa temperatura STEINEL ø7 mm (LT) in vari colori.
- Maneggevole ed ergonomico, anche per mani piccole
- Piede ripiegabile integrato per un posizionamento sicuro
- Con pratica custodia porta-pistola

**SICURA PER I BABIMBINI**



LISTINO

~~€ 18,10~~

€ 15,50

### Caratteristiche tecniche

Temperatura	85° C
Tempo di riscaldamento	8 min
Portata	4 gr/min
Diametro massimo dello stick	7 mm
Funzione, possibilità di sospensione	No
Modalità riposo	No
Regolazione della corsa	No
Temperatura, regolabile	No
Precisione della temperatura +/-	5° C
Campo di tensione (min.)	220 V
Utilizzabile per	vetro, legno, ceramica, pelle, carta, cartone / cartoncino, polistirolo, tessuti, pellicola
Temperatura di fusione	85° C
Stabile alla temperatura	0 - 40 °C
Tempo di applicazione	10 s
Tempo di presa	30 s
Esente da solventi	Si
Lunghezza cavo	1,5 m
VPE1, peso netto	0,23 kg
Dimensioni (lung. x largh. x alt.)	145 x 35 x 145 mm
Garanzia del produttore	3 anni
VPE1, EAN	4007841082161
Spina di rete	Typ C
Dotazione	incl. 6 cristal stick di colla

## GLUEMATIC 1007 PISTOLA COLLA A CALDO - ALTAMENTE VERSATILE

Lavorare in maniera creativa e pulita diventa semplice: la pratica pistola incollatrice a caldo GM 1007 permette di compiere con successo i primi passi nel mondo dell'incollaggio a caldo

Art. ST082154

- Pistola incollatrice a caldo altamente versatile
- Ideale per tutti i lavori di bricolage
- Breve tempo di riscaldamento di 7 min / Portata di 5 g/min
- Adatta a stick di colla ø7 mm in diversi colori
- Compatta ed ergonomica
- Piede ripiegabile integrato per un posizionamento sicuro
- Con pratica custodia porta-pistola incl. 6x stick di colla Cristal ø 7 mm



LISTINO

~~€ 15,40~~

€ 13,10

### Caratteristiche tecniche

Temperatura	170° C
Tempo di riscaldamento	7 min
Portata	5 gr/min
Diametro massimo dello stick	7 mm
Funzione, possibilità di sospensione	No
Softgrip	Si
Modalità riposo	No
Temperatura, regolabile	No
Precisione della temperatura +/-	5° C
Elemento riscaldante	Riscaldatore PTC
Campo di tensione (min.)	220 V
Utilizzabile per	vetro, gomma, legno, ceramica, Pelle, metallo, carta, cartone / cartoncino, tessuti
Temperatura di fusione	170° C
Esente da solventi	Si
Lunghezza cavo	1,5 m
VPE1, peso netto	0,23 kg
Temperatura di fusione	170° C
VPE1, peso netto	0,99 kg
Dimensioni (lung. x largh. x alt.)	145 x 35 x 145 mm
Garanzia del produttore	3 anni
VPE1, EAN	4007841082154
Dotazione	incl. 6 cristal stick di colla
Spina di rete	Typ C

## MOBILEGLUE 1007

### PISTOLA COLLA A CALDO SENZA FILI

# LA PRECISIONE AL PRIMO POSTO!

Art. ST084288

- TEMPO DI RISCALDAMENTO: 15 SEC
- PORTATA: 3 G/MIN
- STICK DI COLLA DA 7 MM DI DIAMETRO
- POTENZA 30W
- TEMPERATURA DI ESERCIZIO: 170 °C
- DURATA DELLA BATTERIA: 30 MINUTI
- TEMPO DI RICARICA: 3 ORE TRAMITE USB



- IDEALE PER RAPIDI LAVORI SENZA CAVI: BRICOLAGE, RIPARAZIONE E MOLTO ALTRO
- TEMPO DI RISCALDAMENTO ESTREMAMENTE RIDOTTO DI < 15 SEC / PORTATA: 3 G/MIN
- ADATTA A STICK DI COLLA Ø7MM IN DIVERSI COLORI
- MANEGGEVOLE ED ERGONOMICA CON MODALITÀ ECO ED INDICATORE DI CARICA DELLA BATTERIA
- LA CONSEGNA COMPRENDE: MG 1007, CAVO DI RICARICA USB, 3 STICK DI COLLA CRISTAL DA 7 MM



LISTINO

~~€ 63,70~~

**€ 54,50**

## MOBILEGLUE 1007S

### PISTOLA COLLA A CALDO SENZA FILI

# LA PRECISIONE AL PRIMO POSTO!

Art. ST084271

- POTENZA: 30W
- TEMPERATURA: 170°
- TEMPO RISCALDAM.: 15 s
- DIMENSIONI: 65x40x179 mm
- STICK DI COLLA: Ø 7 mm



- IDEALE PER DECORAZIONI E LAVORI DI BRICOLAGE RAPIDI E PRECISI
- ADATTA A STICK DI COLLA Ø 7 MM IN DIVERSI COLORI
- TEMPO DI RISCALDAMENTO ESTREMAMENTE RIDOTTO DI <15 SEC
- PORTATA: 3 G/MIN
- 30 MINUTI DI LAVORO CONTINUATIVO
- CAVO MICRO USB PER LA RICARICA INCLUSO



LISTINO

~~€ 54,90~~

**€ 47,00**

# GLUEMATIC 1011

## PISTOLA COLLA A CALDO

### MANEGGEVOLE E FACILE DA USARE

La nostra GM 1011 è la perfetta soluzione per i lavori di tutti i giorni. Con una portata di 13 g/min e stick di colla da 11 mm offre ampio spazio a creativi progetti di incollaggio.

Art. ST084318

- IDEALE PER L'IMPIEGO DI TUTTI I GIORNI IN LAVORI DI BRICOLAGE E RIPARAZIONE
- TEMPO DI RISCALDAMENTO DI 8 MIN / PORTATA DI 13 G/MIN
- MANEGGEVOLE, COMPATTA ED ERGONOMICA
- ADATTA A STICK DI COLLA Ø11 MM IN DIVERSI COLORI
- CON PRATICA FINESTRA DI CONTROLLO PER LO STICK DI COLLA
- PIEDE RIPIEGABILE INTEGRATO PER UN POSIZIONAMENTO SICURO
- CONTENUTO DELLA FORNITURA: GM 1011, INCL. 2X STICK DI COLLA DA 11 MM CRISTAL



#### Caratteristiche tecniche

Potenza	45 W
Temperatura	200° C
Tempo di riscaldamento	7 - 8 min
Portata	13 gr/min
Diametro massimo dello stick	11 mm
Modalità riposo	No
Ugello sostituibile	No
Regolazione della corsa	No
Temperatura, regolabile	No
Precisione della temperatura +/-	No
Campo di tensione (min.)	100 V
Utilizzabile per	pellicola, vetro, legno, ceramica, metallo, carta, carta laccata, cartone / cartoncino
Temperatura di fusione	200° C
Lunghezza cavo	2 m
VPE1, peso netto	0,303 kg
Garanzia del produttore	3 anni
VPE1, EAN	4007841084318
Dotazione	incl. 2 stick di colla
Attacco alla rete	Typ C

LISTINO

~~€ 28,40~~

**€ 24,30**

# GLUEMATIC 3011

## PISTOLA COLLA A CALDO

### POTENTE. VELOCE. VERSATILE.

Art. ST084509

- RISCALDAMENTO DI 7 MIN
- PORTATA DI 16 G/MIN
- ADATTA A STICK DI COLLA Ø11 MM IN DIVERSI COLORI
- LEGGERA ED ERGONOMICA PER LAVORARE SENZA STANCARSI
- PIEDE RIPIEGABILE INTEGRATO PER UN POSIZIONAMENTO SICURO



#### Caratteristiche tecniche

Potenza	45 W
Temperatura	200° C
Tempo di riscaldamento	7 min
Portata	16 gr/min
Diametro massimo dello stick	11 mm
Funzione modalità di sospensione	No
Softgrip	Si
Modalità riposo	No
Ugello sostituibile	Si
Regolazione della corsa	No
Temperatura regolabile	No
Precisione della temperatura +/-	10° C
Campo di tensione	100 Volt
Temperatura di fusione	200° C
Lunghezza cavo	2 m
Dimensioni (lung. x largh. x alt.)	256 x 53 x 180 mm

LISTINO

~~€ 49,10~~

**€ 42,00**

## MOBILEGLUE 3011

### PISTOLA COLLA A CALDO SENZA FILI

#### VERSIONE CON BATTERIA E CARICATORE

La MG 3011, con il sistema a batteria PFA Bosch 18V, dispone di 2 livelli di temperatura 130°C/200°C. Ideale per un incollaggio da professionisti - PORTATILE, FLESSIBILE E AD ALTA PRESTAZIONE

Powered by  **BOSCH**

Art. ST069018

- Ideale per fai-da-te, riparazioni e lavori professionali
- Design ergonomico per lavorare senza stancarsi
- Utilizzo senza cavi fino a 90 min con una carica della batteria
- Tempo di riscaldamento: 2 min / Portata elevata 20 g/min
- 2 livelli di temperatura 130° C / 200° C
- Compatibile con il sistema a batteria BOSCH POWER FOR ALL 18V
- Modalità eco a risparmio di energia
- Ugello sottile ed ugello lungo disponibili come optional e adatta a stick di colla ø11 mm in diversi colori e diverse temperature di fusione 130°C/200°C
- La confezione include: MG 3011, 3 stick di colla da 11 mm, batteria PFA 18V 2,5AH e caricabatterie PFA.



LISTINO € 215,20

€ 184,00

#### Caratteristiche tecniche

Temperatura	130 - 200° C
Tempo di riscaldamento	2 min
Portata	20 gr/min
Diametro massimo dello stick	11 mm
Visualizzazione della temperatura	Visualizzazione a segmenti LED
Funzione, possibilità di sospensione	No
Softgrip	Si
Ugello sostituibile	Si
Regolazione della corsa	No
Temperatura, regolabile	Si
Precisione della temperatura +/-	5° C
Elemento riscaldante	Riscaldatore in ceramica
Campo di tensione (min.)	18 V
Durata dell'accumulatore	Fino a 90 minuti
Tensione accumulatore	18 V
Tipo di accumulatore	Ioni di litio
Protezione contro il riavvio	No
Dettaglio tensione di alimentazione	Accumulatore agli Ioni di litio
Utilizzabile per	gomma, legno, ceramica, pelle, metallo, carta, cartone / cartoncino, teloni, PP
Temperatura di fusione	130° C - 200° C
VPE1, peso netto	9,999 kg
Garanzia del produttore	3 anni
VPE1, EAN	4007841069001
Dotazione	incl. 3 stick di colla



## MOBILEGLUE 5011

### PISTOLA COLLA A CALDO SENZA FILI

#### VERSIONE CON BATTERIA E CARICATORE

La MG 5011, con il sistema a batteria CAS 18V, dispone di 2 livelli di temperatura 130°C/200°C ed una portata molto elevata di 20 g/min



Art. ST085384

- Ideale per lavori professionali senza cavi che necessitano di molta colla in breve tempo
- Design ergonomico per lavorare senza stancarsi
- Utilizzo senza cavi fino a 90 minuti con una carica della batteria
- Tempo di riscaldamento: 2 min / Portata molto elevata 20 g/min
- 2 livelli di temperatura 130° C / 200° C
- Compatibile con il sistema a batteria CAS Metabo 18V
- Modalità eco a risparmio di energia
- Ugello sottile ed ugello lungo disponibili come optional e adatta a stick di colla ø11mm in diversi colori e diverse temperature di fusione 130°C/200°C
- La confezione include: MG 5011, 3 stick di colla da 11 mm, batteria CAS da 18 V 2,0 Ah e caricatore CAS



LISTINO € 241,80

€ 207,00

#### Caratteristiche tecniche

Temperatura	130 - 200° C
Tempo di riscaldamento	1,5 min
Portata	20 gr/min
Diametro massimo dello stick	11 mm
Visualizzazione della temperatura	Visualizzazione a segmenti LED
Funzione, possibilità di sospensione	No
Softgrip	Si
Modalità riposo	No
Ugello sostituibile	Si
Regolazione della corsa	No
Temperatura, regolabile	Si
Precisione della temperatura +/-	5° C
Elemento riscaldante	Riscaldatore PTC
Campo di tensione (min.)	18 V
Tensione accumulatore	18 V
Tipo di accumulatore	Ioni di litio
Protezione contro il riavvio	No
Dettaglio tensione di alimentazione	Accumulatore agli Ioni di litio
Utilizzabile per	pellicola, vetro, legno, ceramica, pelle, metallo, carta, cartone / cartoncino, teloni, Plexiglas®, polistirolo, tessuti
Temperatura di fusione	130° C - 200° C
VPE1, peso netto	0,99 kg
Garanzia del produttore	3 anni
VPE1, EAN	4007841084684
Dotazione	incl. 3 stick di colla



## MOBILEGLUE 5011 AMP PISTOLA COLLA A CALDO SENZA FILI VERSIONE CON BATTERIA E CARICATORE

Art. ST088378

Nuova MG5011 adesso anche con Sistema di batterie AMPShare Bosch da 18 V 2,0 Ah

- Ideale per fissaggi rapidi senza cavi con tutti i materiali per applicazioni professionali
- Utilizzo senza cavi fino a 90 minuti con una carica della batteria
- Tempo di riscaldamento: 2 min
- Portata molto elevata 20 g/min
- 2 livelli di temperatura 130°C/200°C per ancora più utilizzi di incollaggio
- Sistema di batterie AMPShare Bosch da 18 V 2,0 Ah
- Stick di colla ø11mm in diversi colori e diverse temperature di fusione 130°C/200°C
- La confezione include: MG 5011, 3 stick di colla da 11 mm, batteria AMPShare da 18 V 2,0 Ah e caricatore



LISTINO

~~€ 255,10~~

€ 218,00



Powered by



**BOSCH**

### Caratteristiche tecniche

Temperatura	130 - 200° C
Tempo di riscaldamento	1,5 min
Portata	20 gr/min
Diametro massimo dello stick	11 mm
Visualizzazione della temperatura	Visualizzazione a segmenti LED
Funzione, possibilità di sospensione	No
Softgrip	Sì
Modalità riposo	No
Ugello sostituibile	Sì
Regolazione della corsa	No
Temperatura, regolabile	Sì
Precisione della temperatura +/-	5° C
Elemento riscaldante	Riscaldatore PTC
Campo di tensione (min.)	18 V
Tensione accumulatore	18 V
Tipo di accumulatore	Ioni di litio
Protezione contro il riavvio	No
Dettaglio tensione di alimentazione	Accumulatore agli Ioni di litio
Utilizzabile per	pellicola, vetro, legno, ceramica, pelle, metallo, carta, cartone / cartoncino, teloni, Plexiglas®, polistirolo, tessuti
Temperatura di fusione	130° C - 200° C
VPE1, peso netto	0,99 kg
Garanzia del produttore	3 anni
VPE1, EAN	4007841084684
Dotazione	incl. 3 stick di colla

## MOBILEGLUE 5011 AMP - KIT CARROZZIERE KIT "TIRA BOLLI" PER CARROZZIERE

Art. ST095932

Il KIT include:

- **MG 5011 AMP**
- **1 BATTERIA BOSCH 2AH 18V**
- **CARICATORE**
- **20 STICK DI COLLA SPECIFICA**
- **STRUMENTO E GANCI RIMOZIONE BOLLI**



LISTINO

~~€ 413,70~~

€ 349,00



## GLUEMATIC 7011

### PISTOLA COLLA A CALDO

## L'INCOLLAGGIO PROFESSIONALE ALLA PORTATA DI TUTTI

Art. ST086947

- Ideale per l'incollaggio professionale e la lavorazione di diversi adesivi per un numero illimitato di applicazioni
- Tempo di riscaldamento molto rapido in < 2 min. / forte velocità di erogazione 35 g/min.
- Impostazioni di temperatura regolabili digitalmente da 40 a 230°C
- Adatto agli stick di colla professionali ø11 mm con diverse temperature di fusione: acrilica, rapida, flex, low melt
- Quantità di colla regolabile individualmente per corsa

LISTINO

€ 264,20

€ 219,00



#### Caratteristiche tecniche

Potenza	400 W
Temperatura	40 - 230° C
Tempo di riscaldamento	2 min
Portata	35 gr/min
Diametro massimo dello stick	11 mm
Visualizzazione della temperatura	Display a cristalli liquidi
Funzione, possibilità di sospensione	No
Softgrip	Si
Modalità riposo	Si
Ugello sostituibile	Si
Regolazione della corsa	Si
Temperatura, regolabile	Si
Precisione della temperatura +/-	5° C
Elemento riscaldante	Riscaldatore PTC
Campo di tensione (min.)	220 V
Utilizzabile per	Vetro, PVC duro, Legno, ceramica, Pelle, Carta, Carta laccata, Cartone / cartoncino, Teloni, Plexiglas®, PVC, Polistirolo, Tessuti
Temperatura di fusione	40° C - 230° C
Lunghezza cavo	4 m
Dimensioni (lung. x largh. x alt.)	230 x 70 x 290 mm
VPE1, peso netto	1,015 kg
Garanzia del produttore	1 anni
VPE1, EAN	4007841086947
Spina di rete	Typ F
Potenza assorbita media	110 W



## UNA GAMMA DI COLLE SENZA PARAGONI LE COLLE PER LE TUE APPLICAZIONI QUOTIDIANE



**Art. ST006594**

**Colla a caldo Ø 7 mm, Cristal 40 pz. (240 g)**

Collante trasparente. Per ottenere giunzioni invisibili, adesivo trasparente da bricolage, con ridotto gocciolio.

LISTINO

~~€ 10,00~~

**€ 8,50**



**Art. ST006969**

**Colla a caldo Ø 7 mm color 16 pz. (96 g)**

Colla per decorazioni 96 g. Color-Sticks da Ø 7 mm, colla a caldo di pregiata qualità, per decorazioni e lavori di bricolage.

LISTINO

~~€ 6,30~~

**€ 5,30**



**Art. ST065539**

**Colla a caldo Glitter Ø 7 mm 16 pz. (96 g)**

Stick di colla Glitter Ø 7 mm, 96 g (16 sticks), potente colla a caldo universale. Ideale per decorazioni e bricolage. Nei cinque colori oro (4x), argento (3x), verde (3x), blu (3x) e rosso (3x).

LISTINO

~~€ 9,00~~

**€ 7,70**



**Art. ST006747**

**Colla a caldo Ø 7 mm Ultra Power 16 pz. (96 g)**

Potente collante. Stick di collante da Ø 7 mm ULTRA Power, per l'incollaggio di diversi materiali, collante universale particolarmente potente.

LISTINO

~~€ 6,10~~

**€ 5,20**



**Art. ST013776**

**Colla a caldo Ø 11 mm, Cristal 5 pz. (60 g)**

Collante trasparente. Per ottenere giunzioni invisibili, adesivo trasparente da bricolage, con ridotto gocciolio.

LISTINO

~~€ 2,80~~

**€ 2,30**



**Art. ST006808**

**Colla a caldo Ø 11 mm, bianco 10 pz. (250 g)**

Stick di collante bianco Ø 11 mm, 250 g, colla a caldo colorata di pregiata qualità, adatta per diversi materiali.

LISTINO

~~€ 10,50~~

**€ 8,90**



**Art. ST006815**

**Colla a caldo Ø 11 mm color 10 pz. (250 g)**

Colla per decorazioni 250 g. Color-Sticks da Ø 11 mm, colla a caldo di pregiata qualità, per decorazioni e lavori di bricolage. Nei cinque colori giallo (2x), arancione (2x), verde (2x), blu (2x) e rosso (2x).

LISTINO

~~€ 10,70~~

**€ 9,10**



**Art. ST064891**

**Colla a caldo Glitter Ø 11 mm 10pz. (200 g)**

Stick di colla Glitter Ø 11 mm, 200 g (10 sticks), potente colla a caldo universale. Ideale per decorazioni e bricolage. Nei cinque colori oro (2x), argento (2x), verde (2x), blu (2x) e rosso (2x).

LISTINO

~~€ 15,90~~

**€ 13,60**



**Art. ST006761**

**Colla a caldo Ø 11 mm Ultra Power 10 pz. (250 g)**

Potente collante. Stick di collante da Ø 11 mm ULTRA Power, per l'incollaggio di diversi materiali, collante universale particolarmente potente.

LISTINO

~~€ 10,00~~

**€ 8,50**

## UNA GAMMA DI COLLE SENZA PARAGONI LE COLLE PER I PROFESSIONISTI PIÙ ESIGENTI



### Colla a caldo Ø 11 mm Low Melt 20 pz (Art. ST052409)

Con il suo basso punto di fusione, la colla Low Melt si presta particolarmente per l'incollaggio di materiali termosensibili come poliuretano espanso e polistirolo. Con una temperatura di lavorazione di soli 130 °C, consente di limitare l'esposizione della superficie da lavorare a temperature troppo elevate. Il materiale si indurisce entro max. 80 secondi ed è in grado di sostenere carichi dopo ca. 40 secondi.

LISTINO

~~€ 27,90~~

€ 23,90



### Colla a caldo Ø 11 mm Fast 20 pz (Art. ST052430)

Questa colla a indurimento rapido si indurisce entro soli 8 secondi ed è dunque ideale per applicazioni nelle quali è necessario il raggiungimento della stabilità entro breve tempo. Questi stick di colla, esenti da solventi, incollano a una temperatura di 190 °C materiali come legno, carta, cartoncino, gomma, CR, stoffe, vetro, ceramica e materiali sintetici come ABS, PC, PE, Plexiglas®, PP e PVC.

LISTINO

~~€ 27,90~~

€ 23,90



### Colla a caldo Ø 11 mm Flex 20 pz (Art. ST052423)

Con il suo lungo tempo di lavorazione di 60-80 secondi la colla Flex è particolarmente adatta per l'incollaggio di grandi superfici. Questa colla, esente da solventi, incolla diversi materiali come legno, carta, carta verniciata, cartoncino e diversi materiali sintetici come ABS, PA, PC, PE, PET, Plexiglas®, PMMA, PP, PVC e PVC duro.

LISTINO

~~€ 27,90~~

€ 23,90



### Colla a caldo Ø 11 mm acrilato 20 pz (Art. ST052416)

Colla speciale a base di acrilato per un'elevata resistenza all'invecchiamento e alle alte temperature. Grazie alla sua buona resistenza al freddo, è adatta anche per incollaggi in ambienti freddi senza che diventi fragile. Ad una temperatura di lavorazione di 200° C incolla i materiali più diversi, come legno, carta, carta verniciata, cartoncino, gomma, CR, pelle, metallo e materiali sintetici come ABS, melamina, PC, PET, Plexiglas®, PMMA, PS e PVC. Entro al massimo 15 secondi la colla si indurisce e dopo ca. 60 secondi è anche in grado di sostenere carichi. Si consiglia di applicare la colla a base di acrilato solo con l'ugello lungo da 4,5 mm.

LISTINO

~~€ 30,00~~

€ 25,60



### Colla a caldo Ø 11 mm universale 20 pz (Art. ST050092)

La nostra colla universale incolla i materiali più diversi come legno, carta, cartoncino, stoffe, vetro, ceramica, metallo e numerosi materiali sintetici come ABS, melamina, PA, PC, PE, PET, PMMA, POM, PP, PVC e PVC duro, è dunque la soluzione ideale per l'industria e l'artigianato. Questa colla, esente da solventi, si può applicare ad una temperatura di 190 °C, si indurisce entro max. 15 secondi ed è in grado di sostenere carichi dopo circa 60-90 secondi.

LISTINO

~~€ 20,10~~

€ 17,20



### Colla a caldo Ø11 mm per carrozzeria auto 20 pz (ST094881)

La colla a caldo STEINEL per carrozzeria è una vera rivoluzione per chi ripara ammaccature e per i meccanici professionisti. Perfetta per ammaccature da grandine e riparazioni di ogni tipo, convince per la massima resistenza alla trazione e il tempo di indurimento rapido. Tempo di apertura di 20 secondi. Solidifica in 60 secondi. Delicata sulla vernice e removibile.

LISTINO

~~€ 29,40~~

€ 29,00

**NOVITÀ**

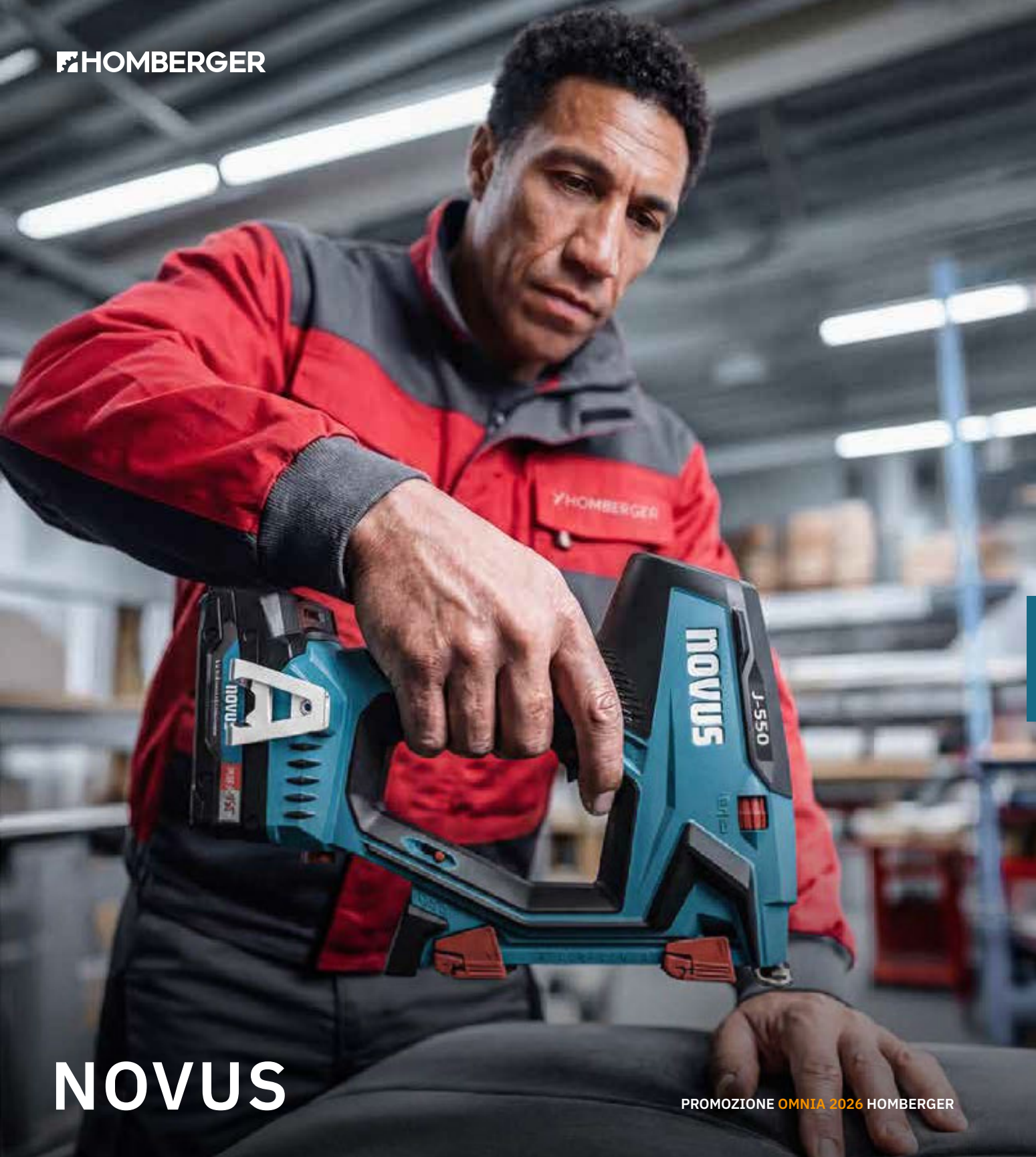

# NOVUS

PROMOZIONE OMNIA 2026 HOMBERGER

- Aggraffatrici manuali
- Aggraffatrici elettriche
- Aggraffatrici a martello
- Aggraffatrici a batteria
- Rivettatrici manuali
- Consumabile



## Aggraffatrici manuali Novus La qualità NOVUS adesso anche con corpo in PLASTICA

### J11 (Art. NV0300471)



**A**



Listino ~~€ 10,30~~  
**€ 8,80**

**J11** L'aggraffatrice manuale di base. Costruita in plastica ABS pensata per uso occasionale in giardino o in casa. Essenziale nelle sue funzioni e immancabile allo stesso tempo. Adatta per punti metallici a filo sottile da 4 a 8 mm

### J13 (Art. NV0300472)



**A**



~~€ 16,80~~  
**€ 14,40**

**J13** La piccola aggraffatrice manuale in plastica ABS di alta qualità per utilizzi generici. Punti più lunghi per più applicazioni. Adatta per punti metallici a filo sottile da 4 a 10 mm

### J15 (Art. NV0300473)



**A**

**D**



~~€ 30,50~~  
**€ 26,10**

**J15** L'aggraffatrice universale per lavori di finitura interna e decorazioni. Adatta per punti metallici a filo sottile e filo piatto da 4 a 10 mm

### J17 (Art. NV0300474)



**A**

**D**

**E**



~~€ 44,30~~  
**€ 37,90**

**J17** L'aggraffatrice manuale in plastica ABS più grande della gamma. Alta qualità per utilizzi generici. Adatta per punti metallici a filo sottile e filo piatto da 6 a 14 mm e chiodi fino a 16 mm. Meccanismo a slitta per passare facilmente tra punti a filo sottile, chiodi e punti a filo piatto



## Aggraffatrici Manuali, sempre pronte!

Sempre pronto all'uso. Il loro funzionamento meccanico le rende perfette per un utilizzo estremamente flessibile: le nuove graffatrici manuali professionali sono progettate per lavori specifici nei cantieri edili nelle officine e tappezzerie. Progettate per rendere facile e preciso qualsiasi lavoro.

### J-25 (Art. NV0300468)

**CORPO IN METALLO**

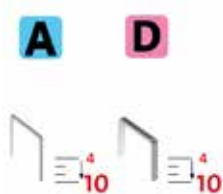

€ ~~38,90~~  
€ **33,30**

### J-29 (Art. NV0300467)

**LA PIÙ VENDUTA IN FERRAMENTA**



€ ~~58,80~~  
€ **50,40**

**J25** La piccola aggraffatrice professionale con corpo in zinco pressofuso resistente e particolarmente resistente per i più svariati lavori domestici, fai da te e in officina. Il cursore a scorrimento permette di utilizzare sia le graffette a filo piatto che sottile.

**J29** Robusta aggraffatrice professionale con alloggiamento in zinco pressofuso per tutti i tipi di lavori in casa e lavori fai da te in officina. Il cursore a scorrimento permette di utilizzare sia le graffette a filo piatto, sottile e chiodi.



**COMODO**  
cursore a scorrimento  
per la scelta  
di graffette  
e chiodi

- Il meccanismo di scorrimento semplifica il passaggio tra i punti metallici sottili e piatti
- Caricamento dal basso con rilascio del blocco di sicurezza per evitare lo svuotamento accidentale
- Regolazione della potenza per legni teneri e duri
- Utilizzando il distanziatore è possibile pinzare una fila di graffette parallelamente alla stessa altezza.
- Ugello lungo per un fissaggio preciso in punti difficili da raggiungere
- Livello dei punti metallici facilmente visibile
- Maniglia di blocco per riporla quando non in uso



## J-50 (Art. NV0300449)

**J50**, ideale per applicazioni su materiali più spessi come abiti, tappeti, strisce di legno e pannelli di plastica



**A H E**



~~€ 69,50~~  
€ 59,60

## J-51 (Art. NV0300450)

**J51**, perfetta per carte oliate/cerate, prodotti laminati in alluminio, materiali isolanti, pelle, sughero e per il fissaggio di fogli in genere



**D G E**



~~€ 69,50~~  
€ 59,60

## J-50 CASE (Art. NV0300469)



~~€ 73,50~~  
€ 63,00

- Ugello lungo per un fissaggio preciso in punti difficili da raggiungere
- Meccanismo di caricamento dal basso con spingipunti integrato per ricaricare rapidamente i punti metallici.
- Indicazione chiara del punto di fissaggio dei punti metallici
- Il distanziatore consente di posizionare una fila di punti, alla stessa distanza, parallelamente al bordo

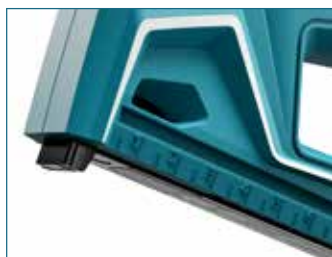

## J-51 CASE (Art. NV0300470)



~~€ 73,50~~  
€ 63,00

- Ugello lungo per un fissaggio preciso in punti difficili da raggiungere
- Meccanismo di caricamento dal basso con spingipunti integrato per ricaricare rapidamente i punti metallici.
- Indicazione chiara del punto di fissaggio dei punti metallici
- Il distanziatore consente di posizionare una fila di punti, alla stessa distanza, parallelamente al bordo



## Aggraffatrici a batteria, perfette anche per il "fai da te"

La nuova aggraffatrice a batteria J-220 rappresenta l'alleato perfetto per l'amante del fai da te e non solo. Con Batteria USB-C interna garantisce prestazioni, velocità e compatibilità massima.

### J-220 (Art. NV0310372)

- Batteria ricaricabile USB - C
- Batteria con alloggiamento dedicato, sostituibile
- 3,7 V Lithium Ion | 2.000 mAh
- Confezione: valigetta

€ ~~84,00~~  
€ 73,00

**NOVITÀ**

**A**

**E**



**USB-C**

## Aggraffatrici a Batteria, potenti e senza limiti

Le aggraffatrici a batteria sono ideali per carichi di lavoro medi che richiedono elevati livelli di mobilità e flessibilità. Grazie ad una potente batteria agli ioni di litio rimovibile, puoi godere dei vantaggi di una fissatrice elettrica anche in luoghi dove non sono presenti prese di corrente

### J-550 (Art. NV0310364)



**A H E**



~~€ 378,90~~

€ 324,80

**J-550**, ideale per la decorazione d'interni, tessuti e pellami

### J-551 (Art. NV0310366)



**D G E**



~~€ 378,90~~

€ 324,80

**J-551**, ideale in cantiere e officina per un'ampia varietà di tessuti e materiali spessi



**3**  
colpi/sec

- La funzionalità di **FUOCO RAPIDO** consente di lavorare in modo particolarmente veloce con tre colpi al secondo
- Il design ergonomico del dispositivo consente di lavorare comodamente con un **BARICENTRO IDEALE** anche quando si lavora sopra la testa
- **UGELLO DI PRECISIONE** con impostazione della profondità a 2 mm. Che si tratti di materiale duro o morbido: la graffetta viene sempre inserita alla **PROFONDITÀ OTTIMALE**
- Impostazione dal **COLPO SINGOLO** al fuoco rapido. Lavora ancora più velocemente con la funzione di fuoco rapido: 3 colpi al secondo
- Pratica **LUCE LED** per illuminare la zona di lavoro
- Sistema di **BATTERIE CAS**: potente batteria agli ioni di litio Cordless Alliance System da 18 V, compatibile con tutti i prodotti a batteria ricaricabili professionali di altri partner CAS



**Include 1 batteria CAS da 2.0Ah 18V, caricabatteria e 5000 graffette**

## Aggraffatrici a Martello, semplici e veloci

Le fissatrici a martello sono una buona scelta quando sono necessari grandi quantità di punti di fissaggio e velocità di lavoro elevate, e nessuna precisione particolare

### J-022 (Art. NV0300451)

H



~~€ 38,00~~  
€ 32,60

**J-022**, aggraffatrice leggera per uso con graffette sottili

### J-033 (Art. NV0300452)

G



~~€ 60,20~~  
€ 51,60

**J-033**, robusta aggraffatrice per uso universale

### J-044 (Art. NV0300453)

G

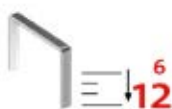

~~€ 96,80~~  
€ 83,00

**J-044**, aggraffatrice larga per l'uso in cantiere

### J-055 (Art. NV0300454)

G



~~€ 118,60~~  
€ 101,70

**J-055**, aggraffatrice robusta e professionale per l'uso intenso e continuativo



- Aggraffatrici a martello interamente realizzate in metallo robusta e durevole
- Design ottimizzato per sfruttare la forza d'impatto nell'inserimento, senza sforzo, anche dei più lunghi punti metallici.
- Maggiore forza d'impatto grazie all'elevato peso diretto in avanti
- Spingipunti integrato per una ricarica rapida
- Livello dei punti metallici facilmente visibile
- Grande capacità di carico per un minor numero di operazioni di carico

## Aggraffatrici Elettriche, per lavorare senza sforzo!

L'aggraffatrice elettrica permette di affrontare i lavori più impegnativi in breve tempo e senza alcuno sforzo. Sono perfette per applicazioni in serie e sono progettate per salvaguardare le articolazioni in movimentazioni ripetitive. Novus pone al centro dello sviluppo delle sue aggraffatrici elettriche la sicurezza e il confort di lavoro.

### J-120 (Art. NV0310362)

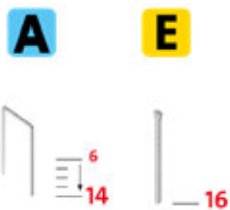

~~€ 80,20~~  
€ 68,70

**J120**, ideale per la decorazione d'interni, tessuti e pellami

### J-150 (Art. NV0310360)

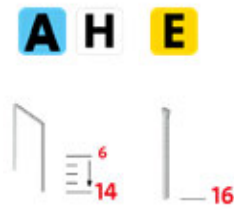

~~€ 106,90~~  
€ 91,60

**J150**, ideale in cantiere e officina per un'ampia varietà di tessuti e materiali spessi

### J-151 (Art. NV0310361)

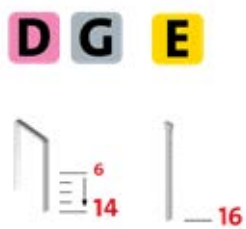

~~€ 106,90~~  
€ 91,60

**J151**, ideale su carte, laminati, prodotti isolanti e fogli di vario genere

- Cavo di alimentazione extra lungo per lavorare senza limiti
- Dispositivo di scorrimento dei punti integrato per caricare rapidamente le graffette metalliche.
- Meccanismo di bloccaggio anti dispersione dei punti in fase di caricamento
- Distanziatore metallico, per disporre i punti alla stessa distanza dal bordo di lavoro.
- Ugello stretto e lungo, per raggiungere qualsiasi punto di lavoro
- Design ergonomico senza giunzioni



## J-165 (Art. NV0310326)

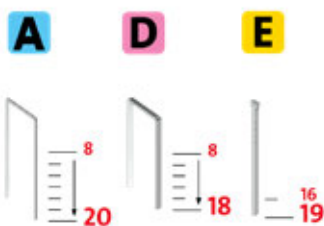

~~€ 210,20~~  
**€ 180,20**

- Piastra frontale intercambiabile per la regolazione per lavorare con graffe a filo sottile e chiodi su graffe a filo piatto
- Livello dei punti metallici facilmente visibile
- Ugello lungo per un fissaggio preciso in punti difficili da raggiungere
- Ghiera rotante per la regolazione della corretta forza d'impatto per lavorare sia con legno tenero che duro
- Pronta all'uso solo dopo aver tirato indietro il doppio grilletto di sicurezza

### J165

L'aggraffatrice universale a bassissimo rinculo per lavori professionali di tappezzeria, isolamento e con pannelli maschio-femmina



## J165 Panel (Art. NV0310324)

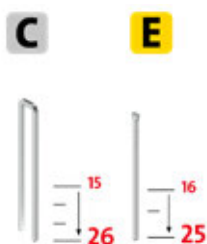

~~€ 225,40~~  
**€ 193,20**

- Piastra frontale intercambiabile per la regolazione per lavorare con graffe a filo sottile e chiodi su graffe a filo piatto
- Livello dei punti metallici facilmente visibile
- Ugello lungo per un fissaggio preciso in punti difficili da raggiungere
- Ghiera rotante per la regolazione della corretta forza d'impatto per lavorare sia con legno tenero che duro
- Pronta all'uso solo dopo aver tirato indietro il doppio grilletto di sicurezza

### J165 Panel

L'aggraffatrice universale a bassissimo rinculo anche per lavori professionali di pannellatura



### Rivettatrici manuali

Le rivettatrici manuali Novus sono l'alleato perfetto per tutti i fissaggi in cui è richiesta rapidità e precisione. Per le installazioni in punti difficili da raggiungere fino alle manutenzioni tipiche del fai da te.

#### N-10 set (Art. NV0320049)



€ ~~25,00~~

€ 21,50

Adatto a tutti i comuni piccoli lavori di riparazione con rivetti in alluminio per il fissaggio di alluminio, pelle o tessuto.

- Utilizza rivetti ciechi in alluminio con diametro fino a 4,8 mm
- Corpo utensile in alluminio resistente e leve in lamiera d'acciaio
- Facile uso con una sola mano grazie alla molla di ritorno integrata
- Molla di ritorno per un'espulsione facile e automatica del codolo
- Fornito con rivetti ciechi in alluminio A2.4 / A3.2 / A4.0 e A4.8, ognuno in confezioni da 15 pezzi

#### N-25 (Art. NV0320050)



€ ~~45,00~~

€ 39,30

Rivettatrice universale per rivetti con testa orientabile a 360° per lavori precisi in casa e in officina.

- Utilizza rivetti ciechi in diversi materiali con diametro fino a 4,8 mm
- Testa orientabile a 360° per rivettare in punti difficili da raggiungere
- Facile utilizzo con una sola mano grazie alla molla di ritorno integrata
- Chiave di montaggio integrata per un rapido cambio dell'ugello

#### N-30 (Art. NV0320051)



€ ~~53,00~~

€ 45,40

Pinza rivettatrice robusta per uso generale nelle officine e nelle attività artigianali.

- Utilizza rivetti ciechi in diversi materiali con diametro fino a 4,8 mm
- Corpo utensile in alluminio resistente e leva robusta in acciaio forgiato
- Elevata resistenza all'usura grazie al meccanismo di ganasce di serraggio di qualità particolarmente elevata
- Facile utilizzo con una sola mano grazie alla molla di ritorno integrata

#### N-120 (Art. NV0320052)



€ ~~98,00~~

€ 77,10

Pinza robusta per rivetti a strappo filettati, ideale per diverse applicazioni con fissaggi a vite in alluminio o acciaio.

- Compatibile con rivetti filettati in alluminio A6, A7 e A9 e con rivetti filettati in acciaio S6, S7 e S9
- Vite di regolazione per la limitazione della corsa, per garantire un posizionamento perfetto dei rivetti filettati
- Montaggi integrati per M4, M5 e M6, con relativo adattatore filettato e chiave di montaggio

## Punti metallici per aggiratrici Ampia scelta per tutte le applicazioni

**NOVUS Graffetta sottile A, Tipo 53**

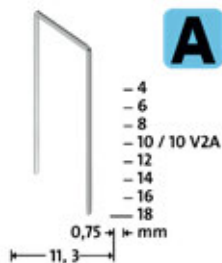

**NOVUS Graffetta sottile H, Tipo 37**

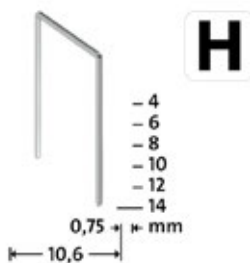

**NOVUS Graffetta piatta D, Tipo 53F**

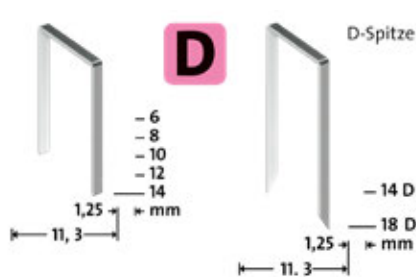

**NOVUS Graffetta a corona stretta C, Tipo 4**

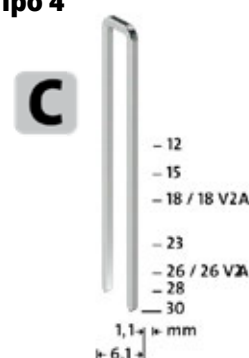

**NOVUS Graffetta piatta G, Tipo 11**

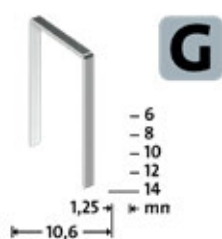

**NOVUS Chiodi E, Tipo J**

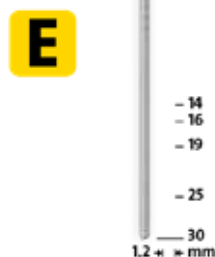

**SCOPRI LA COMPATIBILITÀ**  
su [www.novus-dahle.com](http://www.novus-dahle.com)  
**O CHIEDI A NOI!**

Art.	Descrizione	Listino	Promo
NV0440088	Chiodo E J 14MM 1000ST	€7,90	€ 6,80
NV0440089	Chiodo E J 16MM 1000ST	€8,40	€ 7,20
NV0440090	Chiodo E J 19MM 1000ST	€9,10	€ 7,80
NV0440091	Chiodo E J 25MM 1000ST	€10,20	€ 8,80
NV0440092	Chiodo E J 30MM 1000ST	€11,50	€ 9,80
NV0420772	Punti Metallici A 53 4MM 1800PCS.	€5,30	€ 4,50
NV0420773	Punti Metallici A 53 6MM 1800PCS.	€5,30	€ 4,60
NV0420761	Punti Metallici A 53 6MM 5000PCS.	€10,20	€ 8,80
NV0420776	Punti Metallici A 53 6MM 800PCS.	€2,90	€ 2,50
NV0420777	Punti Metallici A 53 8MM 800PCS.	€3,30	€ 2,80
NV0420775	Punti Metallici A 53 8MM super hard 1800	€7,00	€ 6,00
NV0420774	Punti Metallici A 53 8MM 1800PCS.	€5,80	€ 5,00
NV0420762	Punti Metallici A 53 8MM 5000PCS.	€12,20	€ 10,50
NV0420763	Punti Metallici A 53 10MM 5000PCS.	€15,30	€ 13,10
NV0420778	Punti Metallici A 53 10MM super hard 800	€3,50	€ 3,00
NV0420779	Punti Metallici A 53 10MM INOX 800PCS.	€16,00	€ 13,80
NV0420780	Punti Metallici A 53 12MM super hard 800	€3,60	€ 3,10
NV0420764	Punti Metallici A 53 14MM 5000PCS.	€17,70	€ 15,20
NV0420781	Punti Metallici A 53 14MM super hard 800	€3,90	€ 3,30
NV0420782	Punti Metallici A 53 18MM super hard 800	€4,50	€ 3,90
NV0420800	Punti Metallici C 4 12MM 1000PCS.	€4,50	€ 3,90
NV0420801	Punti Metallici C 4 15MM 1000PCS.	€5,00	€ 4,30
NV0420802	Punti Metallici C 4 18MM 1000PCS.	€5,30	€ 4,50
NV0420803	Punti Metallici C 4 23MM 1000PCS.	€5,60	€ 4,80
NV0420804	Punti Metallici C 4 26MM 1000PCS.	€6,10	€ 5,20
NV0420805	Punti Metallici C 4 26MM INOX 1000PCS.	€23,00	€ 19,70
NV0420806	Punti Metallici C 4 30MM 1000PCS.	€7,90	€ 6,80

Art.	Descrizione	Listino	Promo
NV0420788	Punti Metallici D 53 F 6MM 1200PCS.	€5,10	€ 4,40
NV0420789	Punti Metallici D 53 F 8MM 1200PCS.	€5,60	€ 4,80
NV0420790	Punti Metallici D 53 F 10MM 600PCS.	€3,40	€ 2,90
NV0420791	Punti Metallici D 53 F 12MM 600PCS.	€3,70	€ 3,20
NV0420792	Punti Metallici D 53 F 14MM 600PCS.	€4,10	€ 3,50
NV0420793	Punti Metallici D 53 F 14MM D-Point 600P	€4,30	€ 3,70
NV0420794	Punti Metallici D 53 F 18MM D-Point 600P	€5,60	€ 4,80
NV0420795	Punti Metallici G 11 6MM 1200PCS.	€5,00	€ 4,30
NV0420765	Punti Metallici G 11 6MM 5000PCS.	€14,50	€ 12,40
NV0420796	Punti Metallici G 11 8MM 1200PCS.	€5,20	€ 4,50
NV0420809	Punti Metallici G 11 8MM INOX 1200PCS.	€10,80	€ 9,30
NV0420766	Punti Metallici G 11 8MM 5000PCS.	€16,40	€ 14,10
NV0420807	Punti Metallici G 11 8MM 6000PCS.	€20,00	€ 17,15
NV0420808	Punti Metallici G 11 8MM 12000PCS.	€54,15	€ 46,45
NV0420797	Punti Metallici G 11 10MM 600PCS.	€3,40	€ 2,90
NV0420767	Punti Metallici G 11 10MM 5000PCS.	€17,80	€ 15,30
NV0420798	Punti Metallici G 11 12MM 600PCS.	€3,70	€ 3,20
NV0420768	Punti Metallici G 11 12MM 5000PCS.	€19,10	€ 16,40
NV0420799	Punti Metallici G 11 14MM 600PCS.	€3,90	€ 3,40
NV0420769	Punti Metallici G 11 14MM 5000PCS.	€19,60	€ 16,80
NV0420783	Punti Metallici H 37 4MM super hard 1870	€3,90	€ 3,30
NV0420784	Punti Metallici H 37 6MM super hard 1870	€4,30	€ 3,70
NV0420770	Punti Metallici H 37 6MM super hard 5000	€10,10	€ 8,60
NV0420785	Punti Metallici H 37 8MM super hard 1870	€4,80	€ 4,10
NV0420771	Punti Metallici H 37 8MM super hard 5000	€13,20	€ 11,30
NV0420786	Punti Metallici H 37 10MM super hard 850	€2,60	€ 2,20
NV0420787	Punti Metallici H 37 14MM super hard 850	€3,50	€ 3,00



## Rivetti ciechi e filettati Ampia scelta per tutte le applicazioni

**Rivetto filettato in alluminio A6 M4**



**Rivetto filettato in ferro S6 M4**



**Rivetto filettato in alluminio A7 M5**



**Rivetto filettato in ferro S7 M5**



**Rivetto filettato in alluminio A9 M6**



**Rivetto filettato in ferro S9 M6**



**Rivetto cieco in alluminio A 2.4**



**Rivetto cieco in alluminio A 3.2**



**Rivetto cieco in alluminio A 4.0**



**Rivetto cieco in alluminio A 4.8**



**Rivetto cieco in ferro S 3.2**



**Rivetto cieco in ferro S 4.0**



Art.	Descrizione	Listino	Promo
NV0450078	RIVETTO CIECO A 2,4 X 6 ALLUMINIO 30PZ.	€ 2,10	€ 1,80
NV0450079	RIVETTO CIECO A 3,2 X 6 ALLUMINIO 30PZ.	€ 2,20	€ 1,90
NV0450080	RIVETTO CIECO A 3,2 X 8 ALLUMINIO 30PZ.	€ 2,30	€ 1,90
NV0450081	RIVETTO CIECO A 3,2 X 10 ALLUMINIO 30PZ.	€ 2,30	€ 2,00
NV0450082	RIVETTO CIECO A 3,2 X 6 ALLUMINIO 70PZ.	€ 4,60	€ 4,00
NV0450083	RIVETTO CIECO A 3,2 X 8 ALLUMINIO 70PZ.	€ 4,80	€ 4,10
NV0450084	RIVETTO CIECO A 3,2 X 10 ALLUMINIO 70PZ.	€ 5,10	€ 4,40
NV0450085	RIVETTO CIECO A 4 X 6 ALLUMINIO 30PZ.	€ 2,20	€ 1,90
NV0450086	RIVETTO CIECO A 4 X 8 ALLUMINIO 30PZ.	€ 2,30	€ 2,00
NV0450087	RIVETTO CIECO A 4 X 10 ALLUMINIO 30PZ.	€ 2,40	€ 2,10
NV0450088	RIVETTO CIECO A 4 X 12 ALLUMINIO 30PZ.	€ 2,50	€ 2,20
NV0450089	RIVETTO CIECO A 4 X 6 ALLUMINIO 70PZ.	€ 4,90	€ 4,20
NV0450090	RIVETTO CIECO A 4 X 8 ALLUMINIO 70PZ.	€ 5,00	€ 4,30
NV0450091	RIVETTO CIECO A 4 X 10 ALLUMINIO 70PZ.	€ 5,10	€ 4,40
NV0450092	RIVETTO CIECO A 4 X 12 ALLUMINIO 70PZ.	€ 5,40	€ 4,60
NV0450093	RIVETTO CIECO A 4,8 X 8 ALLUMINIO 30PZ.	€ 3,10	€ 2,70
NV0450094	RIVETTO CIECO A 4,8 X 10 ALLUMINIO 30PZ.	€ 3,20	€ 2,80
NV0450095	RIVETTO CIECO A 4,8 X 12 ALLUMINIO 30PZ.	€ 3,40	€ 2,90
NV0450096	RIVETTO CIECO A 4,8 X 8 ALLUMINIO 70PZ.	€ 5,30	€ 4,50
NV0450097	RIVETTO CIECO A 4,8 X 10 ALLUMINIO 70PZ.	€ 5,50	€ 4,80
NV0450098	RIVETTO CIECO A 4,8 X 12 ALLUMINIO 70PZ.	€ 5,90	€ 5,00

Art.	Descrizione	Listino	Promo
NV0450099	RIVETTO CIECO S 3,2 X 10 FERRO 30PZ.	€ 2,10	€ 1,80
NV0450100	RIVETTO CIECO S 3,2 X 12 FERRO 30PZ.	€ 2,30	€ 2,00
NV0450101	RIVETTO CIECO S 3,2 X 10 FERRO 70PZ.	€ 3,70	€ 3,10
NV0450102	RIVETTO CIECO S 3,2 X 12 FERRO 70PZ.	€ 4,10	€ 3,50
NV0450103	RIVETTO CIECO S 4 X 10 FERRO 30PZ.	€ 2,50	€ 2,10
NV0450104	RIVETTO CIECO S 4 X 12 FERRO 30PZ.	€ 2,70	€ 2,30
NV0450105	RIVETTO CIECO S 4 X 10 FERRO 70PZ.	€ 4,30	€ 3,70
NV0450106	RIVETTO CIECO S 4 X 12 FERRO 70PZ.	€ 4,70	€ 4,00
NV0450107	RIVETTO CIECO FILETTATO M4 X 11 ALLUM. 20PZ.	€ 4,80	€ 4,10
NV0450108	RIVETTO CIECO FILETTATO M5 X 13 ALLUM. 20PZ.	€ 5,10	€ 4,40
NV0450109	RIVETTO CIECO FILETTATO M6 X 15 ALLUM. 20PZ.	€ 6,70	€ 5,70
NV0450110	RIVETTO CIECO FILETTATO M4 X 11 ALLUM. 50PZ.	€ 9,70	€ 8,30
NV0450111	RIVETTO CIECO FILETTATO M5 X 13 ALLUM. 50PZ.	€ 10,30	€ 8,80
NV0450112	RIVETTO CIECO FILETTATO M6 X 15 ALLUM. 50PZ.	€ 13,40	€ 11,50
NV0450113	RIVETTO CIECO FILETTATO M4 X 11 FERRO 20PZ.	€ 6,90	€ 5,90
NV0450114	RIVETTO CIECO FILETTATO M5 X 13 FERRO 20PZ.	€ 7,50	€ 6,40
NV0450115	RIVETTO CIECO FILETTATO M6 X 15 FERRO 20PZ.	€ 8,60	€ 7,40
NV0450116	RIVETTO CIECO FILETTATO M4 X 11 FERRO 50PZ.	€ 13,90	€ 12,00
NV0450117	RIVETTO CIECO FILETTATO M5 X 13 FERRO 50PZ.	€ 15,00	€ 12,90
NV0450118	RIVETTO CIECO FILETTATO M6 X 15 FERRO 50PZ.	€ 17,30	€ 14,80



# GESIPA

PROMOZIONE OMNIA 2026 HOMBERGER

- Rivettatrici pneumatiche
- Rivettatrici a batteria
- Tirainseriti pneumatiche
- Tirainseriti a batteria
- Rivettatrici manuali



## RIVETTATRICI CAS SERIE BIRD PRO

### BIRDIE®

**Birdie - il nuovo utensile della serie Pro: piccola, leggera, veloce! Con soli 900 g (senza batteria) è l'utensile più leggero della classe 18 V!**

**900 g**  
**LA PIÙ LEGGERA DELLA CATEGORIA**

Cod. **GE1746721**

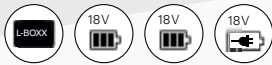

#### DATI TECNICI

Forza di tiro: 10.000 N  
 Peso senza batteria: 900 g  
 Peso inclusa batteria: 1,3 kg (2,0 Ah)  
 Motore: Brushless (BLDC)  
 Corsa: 25 mm

#### FORNITURA

Naselli 17/27 (verde), 17/29 (giallo), 17/32 (rosso), 17/24 (blu, premontato)

#### IMPIEGHI

Rivetti fino a  $\varnothing$  5 mm in tutti i materiali, in alluminio fino al  $\varnothing$  6 mm ( $\varnothing$  chiodo max. 3,5 mm)

#### CAMPO DI APPLICAZIONE

← $\varnothing$ mm									
	2.4	3.0	3.2	4.0	4.8	5.0	6.0	6.4	8.0
Al									
Acciaio									
A2									
A4									

( $\varnothing$  chiodo max. 3,5 mm)



EISEN 2022



NOMINEE



Listino **€ 1.114,00**

**€ 1.070,00**

**FINO A  $\varnothing$  5 MM SU TUTTI I MATERIALI**



## ACCUBIRD® PRO

La rivettatrice a batteria fino a 4 volte più veloce di quelle tradizionali!

Cod. GE1679662

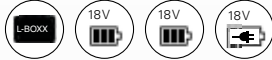

### DATITECNICI

Potenza: 13.000 N  
Peso: 2,1 kg batteria inclusa (2,0 Ah)  
Motore: Brushless (BLDC)  
Corsa: 25 mm

### FORNITURA

Naselli: 17/20, 17/24, 17/27, 17/29, 17/32, 17/36, 17/40, Boccola di spinta ganasce supplementare per rivetti di diametro superiore al 4,8

### IMPIEGHI

Rivetti da Ø 2,4 mm alluminio fino a Ø 6 mm tutti i materiali (max. chiodo Ø 3,7 mm).



Listino ~~€ 1.530,00~~

€ 1.471,00

**FINO A Ø 6 MM SU TUTTI I MATERIALI**

## POWERBIRD® PRO GOLD EDITION

PowerBird® Pro Gold Edition per quantità elevate e sequenze di lavoro veloci

Cod. GE1679667



### DATITECNICI

Potenza: 20.000 N  
Peso: 2,1 kg batteria inclusa (2,0 Ah)  
Motore: Brushless (BLDC)  
Lunghezza: 25 mm

### FORNITURA

Naselli: 17/32, 17/36, 17/40 e 17/45  
Boccola di spinta ganasce supplementare per rivetti con diametro inferiore a 4,8 mm

### IMPIEGHI

Rivetti da Ø 2,4 mm a Ø 6,4 mm di tutti i materiali (max. chiodo Ø 4,3 mm) e rivetti Bulb Tite da 7.7 mm in alluminio.



Listino ~~€ 1.654,00~~

€ 1.556,00

**FINO A Ø 6,4 MM SU TUTTI I MATERIALI**

## RIVETTATRICE A BATTERIA

### ACCUBIRD® – LA CLASSICA

La consolidata rivettatrice di  
GESIPA® con batterie al litio

LA TUA COMPAGNA DI LAVORO PIÙ INSTANCABILE  
DAL 1992, L'ORIGINALE

Cod. GE1457235

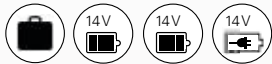

#### DATITECNICI

Potenza: 10.000 N  
Peso: 2,0 kg con batteria  
Corsa: 20 mm  
Motore: Motore a corrente continua

#### FORNITURA

Naselli: 17/24, 17/27, 17/29 e 17/32

#### IMPIEGHI

Rivetti da Ø 2,4 mm in alluminio fino a Ø 5 mm in  
tutti i materiali e rivetti fino a Ø 6 mm in alluminio.  
(max. chiodo Ø 3,2 mm)

#### CAMPO DI APPLICAZIONE

	Ø mm								
	2.4	3.0	3.2	4.0	4.8	5.0	6.0	6.4	8.0
Al									
Acciaio									
A2									
A4									

(Ø chiodo max. 3,2 mm)



Listino  
~~€ 1.258,00~~

€ 1.190,00

**FINO A Ø 5 MM SU TUTTI I MATERIALI**



# ACCESSORI TESTE ANGOLARI

## TESTA ANGOLARE 90° PER LA SERIE BIRD PRO

La testa angolare è regolabile in qualsiasi posizione (360°) rispetto al suo asse

Cod. **GE1464882**

### DATI TECNICI

Peso: 1,1 kg  
Corsa: 23 mm  
Forza di tiro: fino a 20 kN

### FORNITURA

Nasello: 17/45

### VANTAGGI

Accesso a fori poco distanti dai bordi  
Elevata forza di tiro disponibile anche in spazi di lavoro ristretti  
Corsa più elevata  
Montaggio semplice  
Versione compatta e robusta  
Semplice manutenzione delle ganasce  
Utilizzo di ganasce standard



Listino ~~€ 3.035,00~~  
**€ 2.873,00**

**LA TESTA ANGOLARE GESIPA ARRIVA OVUNQUE!**

## TESTA ANGOLARE 90° COMPACT PER ACCUBIRD®

Panoramica a 360° su AccuBird® -  
Asse di trazione orientabile

Cod. **GE1457252**

### DATI TECNICI

Peso: 0,7 kg  
Lunghezza: 20 mm  
Forza di tiro: fino a 10 kN

### FORNITURA

Nasello: 17/36

### VANTAGGI

Posa di rivetti a piccole distanze dai bordi (12 mm)  
Trazione elevata disponibile anche in spazi ristretti (fino a 10 kN)  
Corsa elevata (fino a 20 mm)  
Montaggio semplice  
Versione compatta e robusta  
Semplice manutenzione delle ganasce  
Utilizzo di ganasce standard



Listino ~~€ 2.867,00~~  
**€ 2.714,00**

## TIRAININSERTI CAS SERIE FIREBIRD PRO

### FIREBIRD® PRO

**FireBird® Pro - L'utensile di posa per inserti filettati con regolazione della forza per inserti filettati fino a M8 in acciaio!**

**CON REGOLAZIONE DELLA FORZA!**

Cod. **GE1679671**

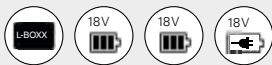

#### DATI TECNICI

Peso: 2,4 kg incl. batteria (2,0 Ah)  
 Forza di tiro: 15.000 N  
 Motore: Brushless (BLDC)  
 Corsa: 10,0 mm

#### FORNITURA

Tirante filettato e nasello M6 (in posizione di lavoro)  
 Tirante filettato e nasello M4 e M5 (accessorio)  
 1 chiave a brugola  
 1 chiave doppia SW 24/27  
 Scheda di configurazione rapida  
 Scheda per l'impostazione della forza  
 Istruzioni per l'uso + elenco delle parti di ricambio

#### IMPIEGHI

Posa inserti filettati fino a M10 in alluminio,  
 M8 in acciaio e M6 in acciaio inox

#### CAMPO DI APPLICAZIONE

■ Ø mm	Ø mm						
	M3	M4	M5	M6	M8	M10	M12
Al							
Acciaio							
A2							
A4							



Listino ~~€ 1.991,00~~  
**€ 1.914,00**

**M10 SU ALLUMINIO, M8 ACCIAIO, M6 INOX**



## FIREBIRD® PRO GOLD EDITION

**FireBird® Pro Gold Edition - L'utensile a batteria con regolazione della forza per la posa di inserti filettati fino a M12 in acciaio!**

**CON REGOLAZIONE DELLA FORZA!**

Cod. **GE1679676**

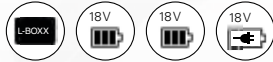

### DATI TECNICI

Peso: 2,4 kg batteria inclusa (2,0 Ah)  
 Forza di tiro: 20.000 N  
 Motore: Brushless (BLDC)  
 Fissaggio: 10,0 mm

### FORNITURA

Tirante filettato e nasello M6 (in posizione di lavoro)  
 Tirante filettato e nasello M8 e M10  
 1 chiave a brugola  
 1 chiave doppia SW 24/27  
 Scheda di configurazione rapida  
 Scheda per l'impostazione della forza  
 Istruzioni per l'uso + elenco delle parti di ricambio

### IMPIEGHI

Inserti filettati fino a M12 in alluminio o acciaio e M10 in acciaio inox.



Listino ~~€ 2.148,00~~  
**€ 2.066,00**

**M12 SU ALLUMINIO E ACCIAIO, M10 INOX**

## FIREBIRD® PRO S GOLD EDITION

**La FireBird® Pro con regolazione della corsa**

**CON REGOLAZIONE DELLA CORSA**

Cod. **GE1679678**



La **regolazione della corsa** si utilizza in caso di applicazione di inserti filettati della stessa lunghezza su materiali di spessore costante.

#### Come funziona?

- **Corsa costante:** l'utensile compie sempre lo stesso movimento
- **Compressione fissa:** determina esattamente quanto l'inserto viene schiacciato
- **Regolazione diretta:** sulla **FireBird® Pro**, il settaggio si effettua direttamente sull'attrezzo

**FORNITURA** Tirante filettato e nasello M6 (in posizione di lavoro), tirante filettato e naselli M8 e M10 (accessori)  
 1 chiave a brugola  
 1 chiave doppia SW 24/27  
 1 chiave doppia SW 27/30  
 Istruzioni per l'uso + elenco delle parti di ricambio

### IMPIEGHI

Per la posa di inserti filettati fino a M12 in alluminio e acciaio zincato e fino a M10 in inox.



Listino ~~€ 2.245,00~~  
**€ 2.159,00**

**M12 SU ALLUMINIO E ACCIAIO, M10 INOX**

# TIRAINSERITI A BATTERIA

## NOVITÀ 2026

# FireBirdie®

PICCOLA, LEGGERA, MANEGGEVOLE

La FireBirdie® combina precisione ed elevata flessibilità grazie a dimensioni e peso ridotti. Con una corsa di 15 mm e una forza di fissaggio di 13 kN, la FireBirdie® è ideale per l'impiego industriale – sia in postazione fissa che in mobilità.

13  
kN

M3-M8

LIGHT

PROGETTATA E REALIZZATA IN GERMANIA  
PER UNA QUALITÀ AFFIDABILE E DURATURA

Cambio rapido  
del tirante



Svitamento possibile in qualsiasi  
momento durante il processo di posa



DRILLING  
AT ANY TIME



ENDLESS  
DRILLING

Avvitamento e  
svitamento infiniti

### AUTO-START

Funzione che permette cicli  
di posa rapidissimi

### BRUSHLESS

Motore BLCD: praticamente  
senza usura

MADE IN  
GERMANY

Qualità affidabile e lunga durata

18V CAS

Batterie all'avanguardia  
con la tecnologia CAS

13  
kN



THREADSAFE

Combinazione di  
forza e corsa



Compatta e  
leggera

## VANTAGGI

- **SEMPLICE**  
Avvitamento semplice a pressione,  
svitamento possibile in qualsiasi momento
- **ROTAZIONE INFINITA**  
Avvitamento e svitamento infiniti
- **FLESSIBILE**  
Tre modalità di lavoro: regolazione della  
forza, della corsa, **THREADSAFE**  
(combinazione di entrambe le regolazioni)
- **AFFIDABILE**  
Diametro del canotto ottimizzato  
per ingombri ridotti
- **ELEVATO RANGE DI LAVORO**  
13 kN di forza di tiro e 15 mm di corsa
- **DESIGN ERGONOMICO**  
Piccola, leggera ed ergonomica
- **CAMBIO RAPIDO DEL TIRANTE**  
Senza l'ausilio di attrezzi
- **LUNGHEZZA REGOLABILE DEL  
TIRANTE**
- **ATTIVAZIONE RAPIDA**  
Risparmia energia attraverso cicli di lavoro  
molto rapidi
- **TECNOLOGIA A BATTERIA MODERNA**  
Cordless Alliance System - 100% compatibile
- **PRATICAMENTE SENZA USURA** grazie  
al motore Brushless

SCOPRI COME LA FIREBIRDIE PUÒ TRASFORMARE IL TUO LAVORO!

Prenota una DEMO DEDICATA scrivendo a: [sandro.trunzo@hoberger.com](mailto:sandro.trunzo@hoberger.com)

DISPONIBILE DAL PRIMO LUGLIO 2026!

# RIVETTATRICI OLEOPNEUMATICHE SERIE TAURUS

## TAURUS® 1

Cod. **GE1457665**

### DATI TECNICI

Peso:	1,3 kg
Pressione operativa dell'aria:	5-7 bar
Connessione tubo aria:	6 mm Ø (1/4")
Consumo di aria:	ca. 1,0 l per rivetto
Forza di trazione:	5.500 N a 6 bar
Corsa:	15 mm

### RANGE DI UTILIZZO

Posa di rivetti da 2,4 fino a 3,2 mm Ø tutti i materiali e fino a 4 mm Ø alluminio/acciaio (dia. max. chiodo 2,5 mm)

### ACCESSORI

Naselli: 17/18, 17/20 e 17/22, chiave di montaggio SW12/14, SW14/17, 1 flacone di olio idraulico da 100 ml, 1 imbuto riempimento olio, istruzioni per l'uso ed elenco parti di ricambio

### CAMPO DI APPLICAZIONE

	Ø mm								
	2.4	3.0	3.2	4.0	4.8	5.0	6.0	6.4	8.0
Al									
Acciaio									
A2									
A4									

(Ø chiodo max. 2,5 mm)



Listino  
~~€ 1.055,00~~  
**€ 1.014,00**

**Ø 2,4 - 3,2 MM SU TUTTI I MATERIALI,  
FINO A Ø 4 MM ALLUMINIO/ACCIAIO**



## TAURUS® 2

Cod. GE1457771

### DATI TECNICI

Peso: 1,6 kg  
 Pressione operativa dell'aria: 5-7 bar  
 Connessione tubo aria: 6 mm Ø (1 /4")  
 Consumo di aria: ca. 2,3 l per rivetto  
 Forza di trazione: 11.000 N a 6 bar  
 Corsa: 18 mm

### RANGE DI UTILIZZO

Applicazione di rivetti fino a 5 mm Ø tutti i materiali e fino a 6 mm Ø alluminio/acciaio (dia. max. chiodo 3,2 mm)

### ACCESSORI

Naselli: 17/24, 17/27, 17/29 e 17/32, chiave di montaggio SW12/14, SW14/17, 1 flacone di olio idraulico da 100 ml, 1 imbuto riempimento olio, istruzioni per l'uso ed elenco parti di ricambio



**CON SISTEMA BREVETTATO PER IL RIUSO DELL'ARIA COMPRESSA**

Listino ~~€ 1.117,00~~  
**€ 977,00**

**FINO A Ø 5 MM SU TUTTI I MATERIALI, FINO A Ø 6 MM ALLUMINIO/ACCIAIO**

## TAURUS® 3

Cod. GE1457871

Listino ~~€ 1.206,00~~  
**€ 1.149,00**



### DATI TECNICI

Peso: 1,9 kg  
 Pressione operativa dell'aria: 5-7 bar  
 Connessione tubo aria: 6 mm Ø (1 /4")  
 Consumo di aria: ca. 4,8 l per rivetto  
 Forza di trazione: 18.000 N a 6 bar  
 Corsa: 25 mm

### RANGE DI UTILIZZO

Applicazione di rivetti fino a 6,4 mm Ø tutti i materiali (dia. max. chiodo 4,3 mm)

### ACCESSORI

Naselli: 17/36, 17/40 e 17/45, chiave di montaggio SW12/14, SW14/17, 1 flacone di olio idraulico da 100 ml, 1 imbuto riempimento olio, istruzioni per l'uso ed elenco parti di ricambio

**FINO A Ø 6,4 MM SU TUTTI I MATERIALI**

## TAURUS® 4

Cod. GE1457964

Listino ~~€ 1.467,00~~  
**€ 1.377,00**



### DATI TECNICI

Peso: 2,0 kg  
 Pressione operativa dell'aria: 5-7 bar  
 Connessione tubo aria: 6 mm Ø (1 /4")  
 Consumo di aria: ca. 4,8 l per rivetto  
 Forza di trazione: 23.000 N a 6 bar  
 Corsa: 19 mm

### RANGE DI UTILIZZO

Applicazione di rivetti fino a 6,4 mm Ø tutti i materiali e BULB-TITE® fino a 7,7 mm Ø in tutti i materiali (dia. max. chiodo 4,3 mm)

### ACCESSORI

Naselli: 17/36, 17/40 e 17/45, chiave di montaggio SW12/14, SW14/17, 1 flacone di olio idraulico da 100 ml, 1 imbuto riempimento olio, istruzioni per l'uso ed elenco parti di ricambio

**FINO A Ø 6,4 MM SU TUTTI I MATERIALI, E RIVETTI STRUTTURALI FINO A Ø 7,7 MM**

# TIRAININSERTI OLEOPNEUMATICHE SERIE FIREFOX

## FIREFOX® 2

L'utensile oleo-pneumatico per la posa di inserti filettati fino a M12 in acciaio zincato, con regolazione della forza di tiro e della corsa.

Cod. GE1458086

### DATITECNICI

Peso:	2,4 kg
Corsa regolabile, max:	10 mm
Forza di trazione regolabile, max:	22 kN a 6 bar
Pressione d'esercizio:	5-7 bar
Connessione tubo aria:	6 mm Ø (1/4")
Consumo di aria:	ca. da 2 a 4 l per inserto filettato (in base alla dimensione)

### FORNITURA

2 chiavi a doppio anello aperto SW 24/27  
4 naselli per M4, M5, M6 e M8  
4 tiranti M4, M5, M6 e M8  
1 cacciavite esagonale SW 4  
1 flacone di ricambio dell'olio con olio idraulico 100 ml  
1 serbatoio di riempimento dell'olio  
Istruzioni per l'uso con elenco ricambi  
Guida rapida

### RANGE DI UTILIZZO

Posa di inserti filettati da M3 a M10 in tutti i materiali nonché degli inserti M12 in alluminio e acciaio.

### CAMPO DI APPLICAZIONE

■ Ø mm	Ø mm						
	M3	M4	M5	M6	M8	M10	M12
Al							
Acciaio							
A2							
A4							

CON REGOLAZIONE DELLA FORZA!



Listino  
~~€ 2.391,00~~  
**€ 2.299,00**

CON REGOLAZIONE DELLA CORSA



**INSERTI FILETTATI DA M3 A M10 TUTTI I MATERIALI  
FINO AD M12 SU ALLUMINIO E INOX**

# RIVETTATRICI MANUALI

**GESIPA®**



**□ , □ , FLIPPER**  
**L'ECCELLENZA MANUALE FIRMATA GESIPA**

## RIVETTATRICI MANUALI

### NTS

Cod. GE1434028

Listino ~~€ 46,00~~  
**€ 36,00**

#### DATITECNICI

Peso: 0,48 kg  
 Lunghezza totale: 275 mm  
 Corsa: 8 mm



#### CAMPO DI APPLICAZIONE

	Ø mm								
	2.4	3.0	3.2	4.0	4.8	5.0	6.0	6.4	8.0
Al									
Acciaio									
A2									
A4									

(Ø chiodo max. 3,0 mm)

**L'ALLEATA INDISTRUTTIBILE PER CHI CERCA UN ATTREZZO CHE NON TRADISCE MAI**

### NTX

Cod. GE1434040

Listino ~~€ 76,00~~  
**€ 66,00**

#### DATITECNICI

Peso: 0,575 kg  
 Lunghezza totale: 260 mm  
 Corsa: 8 mm



#### CAMPO DI APPLICAZIONE

	Ø mm								
	2.4	3.0	3.2	4.0	4.8	5.0	6.0	6.4	8.0
Al									
Acciaio									
A2									
A4									

(Ø chiodo max. 3,0 mm)

**PROGETTATA PER AVERE PRECISIONE ASSOLUTA E UN USO PROLUNGATO SENZA STRESS**

### FLIPPER®

Cod. GE1433950

#### DATITECNICI

Peso: 0,75 kg  
 Lunghezza totale: 221 mm  
 Corsa totale: 16,2 mm  
 Corsa singola: 1,8 mm



Listino ~~€ 103,00~~  
**€ 93,00**

#### CAMPO DI APPLICAZIONE

	Ø mm								
	2.4	3.0	3.2	4.0	4.8	5.0	6.0	6.4	8.0
Al									
Acciaio									
A2									
A4									

(Ø chiodo max. 2,8 mm)

**FINO AL 40% DI SFORZO IN MENO**



SERIE BIRD PRO

SERIE FIREBIRD® PRO



SERIE TAURUS

SERIE FIREFOX



RIFT A CIMM A

# GESIPA®



**HOMBERGER**



**PANASONIC**

PROMOZIONE OMNIA 2026 HOMBERGER

Utensili a batteria





>>> I FANTASTICI 4

# EY1DD2

## Avvitatore a batteria



**FRIZIONE ELETTRONICA  
INTERROMPE LA ROTAZIONE IN AUTOMATICO**

### ACCESSORI

6,35 mm (1/4") mandrino  
eccentrico



Cod.EY9HX500E

**63,00 €**

~~80,00 €~~

6,35 mm (1/4") mandrino  
destro



Cod.EY9HX501E

**63,00 €**

~~80,00 €~~

6,35 mm (1/4") mandrino  
Keyless da 13 mm

Non utilizzabile ad impatto



Cod.EY9HX504

**47,00 €**

~~63,00 €~~

# Avvitatore a batteria EY1DD2

**PRECISO, VERSATILE E COMPATTO**

## Mandrino a sgancio rapido ad una mano



### EY1DD2

Mandrino	Mandrino a sgancio rapido da 6.35 mm (1/4")
Coppia massima	Coppia di stallo: {18V} Bassa velocità: 30 Nm, Alta velocità: 11 Nm Coppia istantanea: {18V} Bassa velocità: 45 Nm {14.4V} Bassa velocità: 40 Nm
Velocità a vuoto	{18V} Alta velocità: 70 - 1,800 rpm, Bassa velocità: 20 - 530 rpm {14.4V} Alta velocità: 70 - 1,450 rpm, Bassa velocità: 20 - 430 rpm
Coppia a riavvolgimento	{18V} Alta velocità: 3 - 7 Nm, Bassa velocità: 3 - 18 Nm {14.4V} Alta velocità: 3 - 7 Nm, Bassa velocità: 3 - 17 Nm
Dimensioni e peso	18V / 5.0Ah {EY9L54B}: L 133 x H 253 x D 64 mm / 1.75 kg 18V / 3.0Ah {EY9L53B}: L 133 x H 237 x D 64 mm / 1.50 kg

Prestazioni/Durata (con batteria carica)	Impostazione	18V 5.0Ah	18V 3.0Ah	
		Foratura	Sega a tazza SPC (Ø21 x 1.6 mm)	45 fori
	ALTA/DRILL/-/F	Legno / pino (Ø15 x 120 mm)	220 fori	130 fori
		Legno / pino (Ø21 x 120 mm)	140 fori	80 fori
		Punta a corona per legno (Ø65)	45 fori	30 fori
Avvitatura	BASSO/DRIVE/29/F	Vite metrica / pino (Ø6 x 80 mm)	210 viti	130 viti
	BASSO/DRIVE/40/F	Vite metrica / pino (Ø8 x 80 mm)	140 viti	80 viti
	ALTA/DRIVE/10/F	Autoforanti (Ø6 x 13 mm, spessore 1.6 mm)	1150 viti	700 viti

### EY1DD2J18A



Kit composto da:  
 - Trapano a batteria EY1DD2  
 - 2 Batterie 18V 5.0Ah EY9L54B  
 - 1 Caricabatteria EYOL82B  
 - 1 Valigia Systainer EYTOOLBOX2DD

Cod. EY1DD2J18A2

**579,00 €**  
775,00 €

18V 5.0Ah

### EY1DD2N18A



Kit composto da:  
 - Trapano a batteria EY1DD2  
 - 2 Batterie 18V 3.0Ah EY9L53B  
 - 1 Caricabatteria EYOL82B  
 - 1 Valigia Systainer EYTOOLBOX2DD

Cod. EY1DD2N18A2

**499,00 €**  
664,00 €

18V 3.0Ah



>>> I FANTASTICI 4

# EY1PD1

## Avvitatore ad impatto



### Lavora in qualsiasi condizione

#### SPAZZI RISTRITTI

Lunghezza del corpo di soli 98 mm!

Raggiungi gli angoli più angusti e gli spazi più stretti grazie alla ridotta lunghezza del corpo macchina.



#### DISTANZE RIDOTTE

Altezza minima dal centro 13 mm!

Lavoro semplice e lineare anche in caso di distanze ridotte, come con pavimenti, mura e arredi interni



#### ANGOLI STRETTI

Mandriano angolare

Lavora anche nelle strutture più complesse. Il meccanismo a impatto aiuta a gestire meglio lo strumento anche in situazioni di avvitatura angolata.



# AVVITATORE AD IMPATTO EY1PD1

**UN CAPOLAVORO DI DESIGN E TECNOLOGIA:  
IL PIÙ VERSATILE AVVITATORE AD IMPATTO DI SEMPRE**

## Funzioni utili

### IMPOSTA LA COPPIA E LA VELOCITÀ



Premendo il tasto imposta la velocità in alta, media, bassa e Tek.

Seleziona la modalità ottimale  
Modalità TEK: modalità con alta velocità ma minor coppia per non spanare la testa della vite



Premi due volte per accendere la luce a LED



Tieni premuto per il livello di carica

### NUOVO SISTEMA DI SGANCIO A UNA MANO

Basta premere per inserire le punte. Non è più necessario tirare il sistema di sgancio per rimuovere gli inserti. Lo stesso meccanismo funziona anche per gli accessori



## Nuova tecnologia

### Corpo macchina più piccolo - Tecnologia 3 volte più compatta

Una struttura del motore unica ha permesso di ridurre del 30% le dimensioni rispetto ai modelli precedenti. Tuttavia, anche con dimensioni così contenute, le prestazioni sono rimaste invariate migliorando la coppia torcente e la velocità di rotazione

**30%  
più piccolo**



### Operazioni semplici e fluide Minor contraccolpo sui meccanismi di impatto

Grazie alla misurazione in tempo reale, tramite circuito vettoriale, della forza stringente, la rotazione del motore e il lavoro della massa battente sono ottimizzati per garantire il massimo della fluidità in tutte le operazioni



### Ridotta instabilità delle punte

La diminuita tolleranza del sostegno interno riduce il rischio di scivolamento delle punte

		<b>EY1PD1</b>		
Mandrino		Bit di blocco esagonale one-touch da 6,35 mm (1/4 ")		
Coppia massima (avanti/indietro)		18V Modalità Alta: 155Nm, Modalità Media: 120Nm, Modalità Bassa: 40Nm 14,4V Modalità Alta: 140Nm, Modalità Media: 120Nm, Modalità Bassa: 40Nm		
Velocità a vuoto		Modalità alta: 0-2700 rpm; Modalità Media: 0-1600 rpm; Modalità bassa: 0-1000 rpm Modalità tek: 0-2700 rpm		
Battiti al minuto		Modalità alta: 0-4100 ipm; Modalità Media: 0-3100 ipm; Modalità bassa: 0-2100 ipm Modalità tek: 0-2100 ipm		
Dimensione p. es.		18V 5,0Ah: L 98 x H 243 x D 59mm / 1,5 KG 18V 3,0Ah: L 98 x H 227 x D 59mm / 1,3 KG		
Capacità della batteria (circa con batteria carica)	Foratura	Vite da Legno (Ø4,2mm x 75mm)	18V 5.0Ah	18V 3.0Ah
		Autoforanti in SPC (Ø4mm x 13mm)	1100 fori	660 fori
	Avvitatura	Punta a corona (lastra gesso 12,5 mm + compensato 12,5 mm)	210 viti	130 viti
		Cemento (Ø3,35 x 30mm)	930 viti	560 viti

### EY PD1J18D



Kit composto da:  
- Trapano a batteria EY1PD1  
- 2 Batterie 18V 5.0Ah EY9L54B  
- 1 Caricabatteria EY0L82B  
- 1 Valigia Systainer EYTOOLBOX2DD

Cod.EY1PD1J18D

**613,00 €**

~~823,00 €~~

18V 5.0Ah

### EY1PD1N18D



Kit composto da:  
- Trapano a batteria EY1PD1  
- 2 Batterie 18V 3.0Ah EY9L53B  
- 1 Caricabatteria EY0L82B  
- 1 Valigia Systainer EYTOOLBOX2DD

Cod.EY1PD1N18D

**535,00 €**

~~724,00 €~~

18V 3.0Ah



>>> I FANTASTICI 4

# EY1HD1

## Tassellatore



### A PIRE OI POLER I

Potente sistema di aspirazione polveri con motore indipendente per la massima efficienza

- Filtro HEPA
- Finestra per polvere trasparente
- Profondità perforazione regolabile



### MA SIME PRESTA IONI

- Motore brushless ad alta densità con controllo costante della rotazione
- Il corpo macchina più corto e l'impugnatura centrale bilanciano il baricentro garantendo stabilità e maneggevolezza da prima della classe
- Potente meccanismo di perforazione, con corsa maggiorata



### NUOVA TECNOLOGIA

- La nuova tecnologia dei componenti garantisce leggerezza e compattezza
- Il nuovo meccanismo lo rende il 25% circa più compatto del tradizionale EY78A1
- Per garantire le migliori performance anche usando punte con i diametri più grandi, il motore impiega una speciale elettronica per stabilizzare la velocità anche sotto lavoro intenso
- Il nuovo motore brushless è in grado di garantire una vita utile doppia rispetto al classico EY78A1
- Per proteggere i componenti interni dalla polvere è presente una speciale membrana
- Anche l'interruttore è sigillato da una gomma speciale per preservare l'elettronica al suo interno

# TASSELLATORE EY1HD1

**TASSELATURA AD UNA MANO CON 2.1 JOULE DI POTENZA**

EY1HD1	
Mandrino	SDS-Plus lock type smontaggio rapido a una mano
Velocità a vuoto	Modalità alta: 0-950 rpm - Modalità bassa: 0-700 rpm
Battute al minuto	Modalità alta: 0-4200 bpm - Modalità bassa: 0-3100 bpm
Joule	Modalità alta: 2,1 J - Modalità bassa: 1,3 J
Dimensione p. peso	Con batteria 18V 5,0 Ah: L 242 x H 278 x D 80mm / 2,4 KG Con batteria 18V 3,0 Ah: L 240 x H 263 x D 80mm / 2,15 KG Con batteria 18V 5,0 Ah e SAP: L 367 x H 278 x D 86mm / 3,35 KG



SR EY 9X403	
Punte supportate	Ø5-18 mm - Lunghezza complessiva 116-166 mm
Potenza di aspirazione	circa 250 L/m
Capacità serbatoio polvere	circa 200 ml
Tipologia filtro	HEPA
Dimensione p. peso	L 294 x H 243 x D 86mm / 0,96 KG



## ACCESSORI

Sistema di aspirazione polveri



Cod.EY9X403E

**112,00 €**

~~142,00 €~~

Tubo per sistema aspirazione polveri



Cod.EY9X018E

**36,00 €**

~~46,00 €~~

Livella



Cod.EY9X401E

**30,00 €**

~~37,00 €~~

## EY B 1J18D



- Kit composto da:
- Tassellatore a batteria EY1HD1
  - 2 Batterie 18V 5.0Ah EY9L54B
  - 1 Caricabatteria EY0L82B
  - 1 Valigia Systainer EYTOOLBOX4

Cod.EY1HD1J18D

**795,00 €**

~~1.060,00 €~~

18V 5.0Ah

## EY1HD1J18V



- Kit composto da:
- Tassellatore a batteria EY1HD1
  - 2 Batterie 18V 5.0Ah EY9L54B
  - 1 Caricabatteria EY0L82B
  - 1 Valigia Systainer EYTOOLBOX4
  - 1 Sistema Aspirazione Polveri EY9X403E

Cod.EY1HD1J18V

**876,00 €**

~~1.173,00 €~~



>>> I FANTASTICI 4

# EY1DD1

## Trapano a batteria

**FRIZIONE ELETTRONICA**  
**INTERROMPE LA ROTAZIONE IN AUTOMATICO**



### Controllo elettronico delle performance

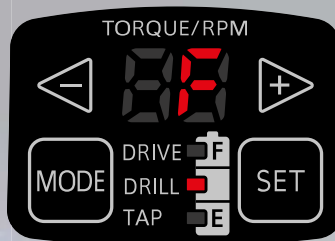

Configura le tue performance ideali utilizzando una vasta serie di funzioni e settaggi

### Frizione elettronica di precisione



La frizione elettronica di precisione rende evitabile l'uso di una pesante ed ingombrante frizione meccanica permettendo un ingombro ridotto

### Motore B/L ad alta frequenza



Il motore ad alta frequenza garantisce un ingombro del 30% inferiore mantenendo performance ottimali

**Prima**  
(precedenti modelli Panasonic)

**Dopo**  
(Nuovo prodotto)

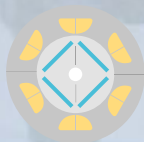

**Ingombro ridotto del 30%**



# Trapano a batteria EY1DD1

**POTENZA, VELOCITÀ E DURABILITÀ**  
**ADESSO CON LA FUNZIONE DI SERRAGGIO DI PRECISIONE**



## FORATURA

Foratura potente e rapida su legno  
 Grazie al nuovo motore Brushless ed al circuito di controllo vettoriale viene ottimizzata la potenza e la velocità per forare in serie in applicazioni heavy duty. (Vedi foto per i dettagli)  
 Finiture precise sulle forature del metallo. Massimo limite della velocità di rotazione (impostazione H1-H3) garantisce una precisa finitura delle superfici ed un minor consumo delle punte per applicazioni sul metallo

## AVVITATURA

Impostazione ottimale della coppia della frizione.  
 La nuova frizione elettronica permette 600 differenti settaggi della coppia con shut off grazie alla combinazione della velocità e la frizione.

## MASCHIATURA

Cambio di rotazione senza problemi, la modalità TAP ha una caratteristica unica che passa automaticamente dalla rotazione "avanti" a quella "indietro". Rendere la maschiatura seriale più semplice, rapida e fluida durante la "Modalità di rimozione del truciolo" aggiungerà anche praticità ed efficienza.

### Prestazioni maschiatura

- Acciaio (spessore 10 mm): M4 - M8
- Alluminio (spessore 10 mm): M4 - M10

## EY1DD1

Mandrino	Mandrino autoserrante (da $\varnothing 1.5$ a $\varnothing 13$ mm)
Coppia massima	Coppia di stallo: {18V} Bassa velocità: 30 Nm, Alta velocità: 11 Nm Coppia istantanea: {18V} Bassa velocità: 50 Nm {14.4V} Bassa velocità: 40 Nm
Velocità a vuoto	{18V} Alta velocità: 70 - 1,800 rpm, Bassa velocità: 20 - 530 rpm {14.4V} Alta velocità: 70 - 1,450 rpm, Bassa velocità: 20 - 430 rpm
Coppia di frizione	{18V} Alta velocità: 3 - 8 Nm, Bassa velocità: 3 - 18 Nm {14.4V} Alta velocità: 3 - 7 Nm, Bassa velocità: 3 - 17 Nm
Dimensioni e peso	18V / 5.0Ah {EY9L54}: L 160 x H 253 x D 66 mm / 1.88 kg 18V / 3.0Ah {EY9L53}: L 160 x H 237 x D 66 mm / 1.65 kg

		Impostazione	18V 5.0Ah	18V 3.0Ah	
Prestazioni/Durata (con batteria carica)	Foratura	Sega a tazza SPC ( $\varnothing 21 \times 1.6$ mm)	45 fori	30 fori	
		Legno / pino ( $\varnothing 15 \times 120$ mm)	ALTA/DRILL/-/F	280 fori	170 fori
		Legno / pino ( $\varnothing 21 \times 120$ mm)		180 fori	110 fori
		Punta a corona per legno ( $\varnothing 65$ )	45 fori	30 fori	
Avvitatura	Vite metrica / pino ( $\varnothing 6 \times 80$ mm)	BASSO/DRIVE/29/F	210 viti	130 viti	
	Vite metrica / pino ( $\varnothing 8 \times 80$ mm)	BASSO/DRIVE/40/F	120 viti	75 viti	
	Autoforanti ( $\varnothing 6 \times 13$ mm, spessore 1.6 mm)	ALTA/DRIVE/10/F	930 viti	560 viti	

## EY DD1J18D



Kit composto da:  
 - Trapano a batteria EY1DD1  
 - 2 batterie 18V 5.0Ah  
 - 1 carica batterie  
 - 1 valigia systainer

Cod.EY1DD1J18D

**531,00 €**  
~~732,00 €~~ 18V 5.0Ah

## EY1DD1N18D



Kit composto da:  
 - Trapano a batteria EY1DD1  
 - 2 batterie 18V 3.0Ah  
 - 1 carica batterie  
 - 1 valigia systainer

Cod.EY1DD1N18D

**435,00 €**  
~~599,00 €~~ 18V 3.0Ah

# Panasonic

## TRAPANI A BATTERIA

### 14.4V, 18V, 21.6V



	<b>EY7441</b>	<b>EY7451</b>	<b>EY74A2</b>
Tensione a lim.	14,4V	18V	Dual 14,4/18V
Tecnologia motore	Brush	Brush	Brushless
Capacità mandrino (mm)	13	13	13
Coppia max. (kg cm)	28 / 41,5	26 / 42	32 / 50
Velocità a vuoto - (rpm)	70 - 400 200 - 1400	70 - 400 200 - 1400	30 - 470 70 - 1580
Max. Percussione (bpm)	-	-	-
Peso con batteria (kg)	1.75	1.6	2.05
Dotazione	2 batterie 14,4V 2Ah 1 carica batterie 1 valigia	2 batterie 18V 3Ah 1 carica batterie 1 valigia	2 batterie 1 carica batterie 1 valigia systemer

Cod.EY7441LF2S

**291,00 €**

~~393,00€~~

14,4V 2,0Ah

Cod.EY7451PN2S

**284,00 €**

~~399,00€~~

18V 3,0Ah

Cod.EY74A2PN2G

**439,00 €**

~~613,00€~~

18V 3,0Ah

Cod.EY74A2LJ2G

**515,00 €**

~~712,00€~~

18V 5,0Ah

# TRAPANI A BATTERIA 14.4V, 18V, 21.6V



**IL MEGLIO PER  
GLI INSTALLATORI**

## Smart Brushless

Il nuovo microcontrollore gestisce in maniera ottimale il motore brushless.

La tensile è sempre in modo da assicurare le prestazioni in termini di velocità e coppia.



**Smart Brushless**

**EY74A3**

Dual 14,4/18V

Brushless

13

32 / 50

20 - 530  
70 - 1800

-

2.00

2 batterie 1 carica batterie  
1 valigia systainer

Cod.EY74A3PN2G

**470,00 €**

664,00-€ 18V 3.0Ah

Cod.EY74A3LJ2G

**546,00 €**

758,00-€ 18V 5.0Ah



**A PERCUSSIONE**



**Smart Brushless**

**EY79A3**

Dual 14,4/18V

Brushless

13

32 / 50

20 - 530  
70 - 1800

400 - 9500 / 1260 - 32300

2.00

2 batterie 1 carica batterie  
1 valigia systainer

Cod.EY79A3PN2G

**503,00 €**

695,00-€ 18V 3.0Ah

Cod.EY79A3LJ2G

**567,00 €**

786,00-€ 18V 5.0Ah



**EY7460**

21,6V

Brush

13

42 / 63

100 - 400  
350 - 1500

-

2.45

2 batterie 1 carica batterie 1 valigia



**MASSIME  
PRESTAZIONI!**

Cod.EY7460LH2S

**545,00 €**

769,00-€ 21.6V 4.0Ah

# Panasonic

## AVVITATORI AD IMPATTO

### 14,4V - 18V



Smart Brushless



Solo 143 mm

CORPO COMPATTO!



	<b>EY76A1</b>	<b>EY75A8</b>	<b>EY7552</b>
Tensione a lim.	Dual 14,4/18V	Dual 14,4/18V	18V
Tecnologia motore	Brushless	Brushless	Brush
Attacco	hex 1/4"	quadro 1/2"	quadro 1/2"
Coppia max. Pos. 1	26	120	-
Coppia max. Pos. 2	150	140	-
Coppia max. Pos. 3	170	280	470
Velocità a vuoto - (rpm) pos. 1	0-950	0-1000	-
Velocità a vuoto - (rpm) pos. 2	0-1450	0-1500	-
Velocità a vuoto - (rpm) pos. 3	0-2800	0-2500	0-1550
Impatti in min <sup>-1</sup> pos. 1	0-1800	0-1900	-
Impatti in min <sup>-1</sup> pos. 2	0-2500	0-2900	-
Impatti in min <sup>-1</sup> pos. 3	0-3100	0-3600	0-2400
Peso con batteria (kg)	1.7	1.8	2.6
Dotazione	2 batterie 1 carica batterie 1 valigia systainer	2 batterie 1 carica batterie 1 valigia systainer	2 batterie 18V 5Ah 1 carica batterie 1 valigia systainer

Cod.EY76A1PN2G

**527,00 €**

695,00€

18V 3.0Ah

Cod.EY75A8PN2G

**523,00 €**

695,00€

18V 3.0Ah

Cod.EY76A1LJ2G

**594,00 €**

789,00€

18V 5.0Ah

Cod.EY75A8LJ2G

**649,00 €**

871,00€

18V 5.0Ah

Cod.EY7552LJ2S

**819,00 €**

1.102,00€

18V 5.0Ah

# Panasonic

UTENSILI PROFESSIONALI A BATTERIA

## Cacciavite elettrico EYED11SA

**MENO SFORZO / PIÙ SICUREZZA**



### Caratteristiche tecniche

Mandrino	Bit di blocco esagonale 6,00 mm per Punta isolate Panasonic
Coppia istantanea massima	1,0 Nm (vite massima M3)
Coppia di serraggio manuale	fino a 8 Nm (vite massima M6)
Velocità a vuoto	230 rpm
Freno Elettrico	Sì
Luce LED	Sì
Batteria (incorporata)	Li-ion DC3.7V 850mAh
Terminale di ricarica	USB Type-C (DC 5V)
Tempo di carica	45 minuti con l'adattatore di ricarica USB disponibile in commercio 5V 1A
Dimensioni / Peso	L 146 x L 46 mm / 220 g
Capacità della batteria (circa con carica completa)	M3 x 5 senza rondella 620 M3 x 10 senza rondella 420 M3 x 16 senza rondella 180
Isolamento polvere/acqua	IP56

**IP56**

**PUNTE TESTATE  
DIN EN IEC 60900 VDE**

Cod.EYED11SA

**99,00 €**

### MINOR SFORZO

- Compatto e leggero
- Immediata inversione di rotazione: basta un dito per invertire la rotazione
- Ricaricabile ovunque, in ogni momento: ricaricabile ovunque, col suo cavetto USB Type-C. Proprio come uno smartphone
- Avvitatura facile e veloce
- Luce a LED doppia funzione: illumina il punto di avvitatura ed evita sovraccarichi
- Batteria capiente e ricarica rapida: con una sola ricarica di 45 minuti si possono inserire più di 600 viti (M3x5)

### MAGGIOR DURATA

- Triplo controllo elettronico di protezione della batteria
- Resistente ad acqua e polvere, certificato ip56

### MAGGIORE SICUREZZA

- Meccanismo interno con doppia struttura protettiva
- Gomma isolante dei pulsanti senza interruzioni
- Punta rivestite in robusta plastica isolante certificate DIN EN IEC 60900



# Panasonic

## Cacciavite a Batteria EY7412

**AVVITATURA MANUALE O MOTORIZZATA  
MANEGGEVOLE, LEGGERO E CONVENIENTE!**



Set di bits incluso :  
PH2x150mm  
PH2x100mm  
PH1\*100mm  
PH2\*45mm  
Taglio SL6\*100mm

**IDEALE PER APPLICAZIONI  
SU LEGNO E METALLO**



Cod.EY7412

**69,00 €**  
~~88,00€~~

### EY 412

Mandrino	Bit di blocco esagonale one-touch da 6,35 mm (1/4 ")
Coppia istantanea massima	1,0 Nm
Coppia di serraggio manuale	fino a 8 Nm
Velocità a vuoto	230 rpm
Batteria (incorporata)	Li-ion DC3.7V 850mAh
Terminale di ricarica	Micro USB tipo B DC5V
Tempo di carica	25 minuti con l'adattatore di ricarica USB disponibile in commercio 5V 2A 35 minuti con l'adattatore di ricarica USB disponibile in commercio 5V 1A 45 minuti con Panasonic EY37C4 / Luce LED, EY37C5 / altoparlante
Dimensioni / Peso	L 128 x H 45 x L 42 mm / 165 g
Capacità della batteria (circa con carica completa)	M3 x 5 senza rondella 620 M6 x 10 senza rondella 540

## Cacciavite a Batteria EY7410

**COMPATTO, POTENTE E CONVENIENTE. CON FUNZIONE  
SHUT OFF AL RAGGIUNGIMENTO DELLA COPPIA**

Cod.EY7410LA2S

**263,00 €**  
~~334,00€~~



### EY 410

Voltaggio	3,6V
Capacità della batteria. (tecnologia)	1.5 Ah (Li-ion)
Tempo di ricarica (utilizzo / completo)	15/30 min.
Velocità a vuoto (bassa / alta) in rpm	200 / 600 (rpm)
Max. coppia (stallo / coppia istantanea)	1,5 / 4,4 Nm
Coppia frizione	Circa. 0,3 - 2,9 Nm
N° posizioni della frizione	21
Coppia per posizione	Circa. 0,1 Nm
Dimensioni (Ø x L esteso x H piegato)	46 x 276 x 134 mm
Peso (incl. Batteria)	0,5 kg
Accessori standard	2x batt. 3.6V 1.5Ah EY9L10B, caricatore EY0L11B, incl. valigetta di plastica

## Mini smerigliatrice a Batteria EY4610

**EY4610**



Kit composto da:

- EY4610
- Cavetto USB
- Fresa diamante (incisione) 2.5 mm
- Fresa multiuso 2 mm (incisione/rettifica)
- Punta da trapano 1.5 mm
- Punta per levigatrice Ø 9 mm
- Punta in feltro lucidante Ø 13 mm
- Mandrino autoserrante a 3 griffe

Cod.EY4610

**89,00 €**  
~~113,00€~~

# EY1HD1

## CON SISTEMA DI ASPIRAZIONE POLVERI (SAP)

2,1  
JOULE

EY B 1	
Mandrino	SDS-PLUS con inserimento rapido a una mano
Velocità a vuoto	Modalità alta: 0-950 rpm Modalità bassa: 0-700 rpm
Battute al minuto	Modalità alta: 0-4200 bpm Modalità bassa: 0-3100 bpm
Joule	Modalità alta: 2,1 J - Modalità bassa: 1,3 J
Dimensioni e peso	Con batteria 18V 5,0 Ah: L 242 x H 278 x D 80mm / 2,4 KG
	Con batteria 18V 3,0 Ah: L 240 x H 263 x D 80mm / 2,15 KG
	Con batteria 18V 5,0 Ah e SAP: L 367 x H 278 x D 86mm / 3,35 KG



Cod.EY1HD1J18D

**837,00 €**

~~1.060,00€~~

SENZA SAP

Cod.EY1HD1J18V

**923,00 €**

~~1.173,00€~~

CON SAP

# Martello tassellatore EY7881

## CON SISTEMA DI ASPIRAZIONE POLVERI (SAP)

3,3  
JOULE

EY 881	
Voltaggio	28,8V
Capacità della batteria (tecnologia)	3.4 Ah (Li-ion)
Tempo di ricarica (utilizzabile / completo)	60 / 90min.
Batteria	2xEY9L84B
Peso (batteria inclusa)	3,90 kg
Giri a vuoto rpm	0-560 / 0-680 / 0-840
Colpi per minuto (soft / med. / Hardmode)	0-2.950 / 0-3.600 / 0-4.400
Attacco mandrino	SDS-plus
Dotazione	2 x Batterie 1 x carica batterie. 1 x valigia Systemainer



Cod.EY7881PC2S

**1.082,00 €**

~~1.447,00€~~

SENZA SAP

Cod.EY7881PC2V

**1.171,00 €**

~~1.588,00€~~

CON SAP

# Panasonic

## Smerigliatrice Angolare Dual EY46A2

**UNA SMERIGLIATRICE PRATICA  
E MANEGGEVOLE**

<b>EY 46A</b>	
Voltaggio	18V
Capacità della batteria (tecnologia)	5.0 Ah (Li-ion)
Tempo di ricarica (utilizzabile / completo)	65 / 80min.
Batteria	2xEY9L54B
Peso (batteria inclusa)	2,35 kg
Giri a vuoto rpm	10000
Dimensioni del disco (diametro esterno)	125mm
Dotazione	2 x Batterie 1 x carica batterie. 1 x valigia Systainer



Cod.EY46A2LJ2G

**681,00 €**  
916,00€

## Seghetto a gattuccio Dual EY47A1

**IL DESIGN PIEGHEVOLE RENDE IL LAVORO  
IN SPAZI RISTRETTI UN GIOCO DA RAGAZZI**

<b>EY 7A</b>				
Frequenza di corsa	18 V: da 0 a 3.200 rpm			
Corsa	14 mm			
Spessore lama compatibile	0,9 ~ 1,6 mm			
Max. Prestazioni di taglio	Tubo in metallo: 50 mm / Legno: 50 mm			
Posizioni della maniglia	4 posizioni			
Dimensioni e peso	Dimensioni (piegato)	Dimensioni (esteso)	Peso	
	18V 5.0Ah	L 345 x H 270 x L 64 mm	L 455 x H 141 x P 64 mm	2,05 kg
Vibrazione triassiale	14,3 m / s <sup>2</sup>			
Capacità (circa con carica completa)			18V 5.0Ah	18V 3.0Ah
Usando una lama originale	Taglio del metallo	Condotta elettrico E25	Circa. 170	Circa. 100
	Taglio del legno	2 x 4 (38 x 89 mm)	Circa. 170	Circa. 100
Dotazione	2 x Batterie 1 x carica batterie. 1 x valigia Systainer			



- Regolatore di velocità
- Blocco e sblocco della maniglia con un tocco
- Compatto, leggero e facile da usare
- Aiuta a evitare le scintille
- Sostituzione della lama con un solo tocco e senza attrezzi
- Il LED aiuta le attività negli spazi bui

**IN OMAGGIO**

a scelta

**TOOLRM1**

1 set di lame per metallo



**TOOLRW1**

1 set di lame per legno



Cod.EY47A1LJ2G

**679,00 €**  
916,00€

## Seghetto Alternativo EY4550

**SEMPLICE E VELOCE CAMBIO LAMA!**

### EY 4550

Voltaggio	18V
Capacità della batteria (tecnologia)	5.0 Ah (Li-ion)
Tempo di ricarica con EY9L54B (utilizzabile / completo)	65 / 80min.
Corsa al minuto (rpm)	2.500 min
Peso (inclusa batteria EY9L54B)	3,35 kg
Profondità di taglio max / Dimensioni lame	65 mm / 26 mm
Dotazione	2 x Batterie 1 x carica batterie. 1 x valigia Systemainer



Cod.EY4550LJ2G

**720,00 €**  
~~975,00€~~

## Sega Circolare Dual EY45A2

**CON LAMA SPECIFICA PER IL TAGLIO DEI METALLI!**

### EY 5A

Voltaggio	18V
Capacità della batteria (tecnologia)	5.0 Ah (Li-ion)
Tempo di ricarica (utilizzabile / completo)	65 / 80min.
Batteria	2xEY9L54B
Peso (batteria inclusa)	2,80 kg
Giri a vuoto rpm	4500
Profondità di taglio max	46mm
Dimensioni lama (diametro esterno)	135mm
Dotazione	2 x Batterie 1 x carica batterie. 1 x valigia Systemainer



Cod.EY45A2LJ2G

**690,00 €**  
~~930,00€~~

# Panasonic

## PISTOLE SIGILLANTI



	<b>EY 640LS1S</b>	<b>EY3641LS1S</b>	<b>EY3610LA J</b>
<b>Voltaggio</b>	14.4V	14.4V	3,6V
<b>Accordo di capacità della batteria. secondo IEC (tecnologia)</b>	4.0 Ah (Li-ion)	4.0 Ah (Li-ion)	1.5 Ah (Li-ion)
<b>Dimensione cartuccia</b>	300ml	600ml	300ml
<b>Tempo di ricarica (utilizzabile / completo)</b>	50 / 60min.	50 / 60min.	15/30 min.
<b>Pressione di spinta</b>	4.410 N (450 kgf)	4.410 N (450 kgf)	2.450 N (250 kgf)
<b>Dimensioni (L x L x P)</b>	140 x 424 x 245 mm	140 x 560 x 245 mm	142 x 501 x 259 mm
<b>Peso (incl. Batteria)</b>	2,65 kg	2.8kg	2,15 kg
<b>Accessori standard</b>	1 x batteria EY9L45B caricabatterie EYOL82B incl. scatola di plastica	1 x batteria EY9L45B caricabatterie EYOL82B incl. scatola di plastica	1 x batteria EY9L10B caricabatterie EYOL11B incl. scatola di plastica
<b>Capacità della batteria</b>			
<b>Voltaggio</b>	14,4 V	14.4 V	3.6V
<b>Modello</b>	EY3640LS1S*	EY3641LS1S*	EY3610LA1J**
<b>Silicone</b>	380pcs	380pcs	50pcs
<b>Acrilico</b>	410pcs	410pcs	50pcs
<b>Poliuretano</b>	190pcs	190pcs	30pcs

\* Temperatura 20 ° C Foro di taglio Ø 5 mm, cartuccia da 310 ml

Cod.EY3640LH1S

**640,00 €**  
848,00€

Cod.EY3641LH1S

**667,00 €**  
882,00€

Cod.EY3610LA1J

**444,00 €**  
588,00€

# Macchine solo corpo - Il massimo a meno!

## Trapani Avvitatori



Cod.EY1DD1X

Trapano Avvitatore Dual

**289,00 €**  
365,00€



Cod.EYDD2X

Trapano Avvitatore Dual

**287,00 €**  
365,00€



Cod.EY74A2X

Trapano avvitatore Dual

**252,00 €**  
317,00€



Cod.EY74A3X

Trapano Avvitatore Dual

**251,00 €**  
317,00€



Cod.EY7451X

Trapano Avvitatore 18V

**149,00 €**  
193,00€



Cod.EY7460X

Trapano Avvitatore 21,6V

**281,00 €**  
356,00€

## Trapani a Percussione



Cod.EY79A3X

Trapano a Percussione Dual

**270,00 €**  
348,00€

## Avvitatori ad impulsi



Cod.EY1PD1X

Avvitatore ad Impulsi 1/4"

**313,00 €**  
396,00€



Cod.EY76A1X

Avvitatore Impulsi 1/4" Dual

**254,00 €**  
317,00€



Cod.EY75A8X

Avvitatore Impulsi 1/2" Dual

**321,00 €**  
404,00€



Cod.EY7552X

Chiave Impulsi 1/2" 470Nm

**415,00 €**  
549,00€

## Trapani Tassellatori



Cod.EY1HD1X

Tassellatore 18V

**438,00 €**  
554,00€



Cod.EY7881X

Tassellatore 28.8V

**713,00 €**  
902,00€

## Strumenti da taglio



Cod.EY47A1X

Seghetto Frontale

**404,00 €**  
532,00€



Cod.EY45A1X

Seghetto a gattuccio Dual

**362,00 €**  
481,00€



Cod.EY4550X

Seghetto Alternativo 18V

**367,00 €**  
481,00€



Cod.EY45A2XM

Seghetto Circolare Dual

**369,00 €**  
489,00€



Cod.EY46A5X

Multitool Dual

**368,00 €**  
481,00€



Cod.EY45A5X

Sega a Nastro Dual

**433,00 €**  
565,00€



Cod.EY46A2X

Smerigliatrice Angolare Dual

**368,00 €**  
481,00€

## Varie



Cod.EY37C4B

Lampada a LED

**95,00 €**  
125,00€



Cod.EY37C5B

Casse Bluetooth

**98,00 €**  
128,00€



Cod.EY37A3B

Aspirapolvere Dual

**214,00 €**  
277,00€

## Pistole sigillanti



Cod.EY3640K

Pistola sigillante

**446,00 €**  
563,00€



Cod.EY3641K

Pistola sigillante

**459,00 €**  
582,00€

## Scegli il tuo KIT-Combo:



### EYC242

1 x Trapano a percussione EY79A3

1 x EY75A8 Chiave ad impulsi con attacco quadro 1/2"

1 caricatore / 2 batterie 5,0 Ah o 3,0 Ah

1 x T-Loc Systainer

Cod.EYC242PN2G

**813,00 €**  
~~1.074,00€~~

18V 3.0Ah

Cod.EYC242LJ2G

**883,00 €**  
~~1.167,00€~~

18V 5.0Ah



### EYC232

1 x Trapano avvitatore EY74A3X

1 x EY75A8X Chiave ad impulsi con attacco quadro 1/2"

1 caricatore / 2 batterie 5,0 Ah o 3,0 Ah

1 x T-Loc Systainer

Cod.EYC232PN2G

**810,00 €**  
~~1.074,00€~~

18V 3.0Ah

Cod.EYC232LJ2G

**747,00 €**  
~~980,00€~~

18V 5.0Ah

## Accessori:

### TL OC 4

Compatibile per una combinazione di 2 utensili ( Modelli EY45A1;EY45A5,EY7881 solo singolarmente )



Cod. EYTOOLBOX4

**72,00 €**  
~~94,00€~~

### Lama per metallo 135 mm 30 denti



Cod.EY9PM13E

**102,00 €**  
~~136,00€~~

### Lama per legno 135 mm 48 denti



Cod.EY9PW13D

**100,00 €**  
~~133,00€~~

### Lama per legno 135 mm 24 denti



Cod.EY9PW13C

**100,00 €**  
~~133,00€~~

# Panasonic



# DRILL DOCTOR

PROMOZIONE OMNIA 2026 HOMBERGER

Affila punte da trapano

**Drill Doctor**

# DDXP

Art. DDXPID

Ideale per l'officina di casa



€ 143,00  
€ 175,00

## IL PRODOTTO

Il DDXP permette di riaffilare le punte consumate e di renderle autocentranti mediante la creazione del cosiddetto "split point".

Ciò permette alla punta di forare con maggiore precisione senza scappare via all'inizio della foratura, specialmente sul metallo. Veloce e

semplice da utilizzare il DDXP riaffila tutti i più diffusi tipi di punte.



## SPECIFICHE

Riaffila punte in acciaio rapido, al carburo, al Titanio, al Cobalto e punte da muro

Affila punte da 2 a 13mm - e da 13 a 19mm con mandrino opzionale

Affila punte da 2 a 13mm ad elica inversa (per estrattori) con mandrino opzionale

Affila con angolo di 118°  
Allineamento variabile della punta, per regolare l'angolo di spoglia e lo scarico  
Possibilità di eseguire lo "split point" per rendere la punta autocentrante

Design compatto e solido  
Mola abrasiva facilmente sostituibile e disponibile come ricambio

## ACCESSORI



Mola abrasiva diamantata standard  
Grana 180 DA31320GF  
(inclusa nella confezione)

€ 38,00



Mandrino per punte grosse  
fino a 19mm  
DA70100PF

€ 74,00



Mola abrasiva diamantata aggressiva  
Grana 100  
DA31325GF

€ 33,00



Mandrino sinistro, riaffila punte inverse  
DA02105PF

€ 74,00

# DD500X

Art. DD500XIBMD

Il Drill Doctor per l'uso semi-professionale



**€ 224,00**  
~~€ 275,00~~

## IL PRODOTTO

Il DD500X è stato progettato per un utilizzo intensivo, ed è idoneo a riaffilare qualunque tipo di punta, incluse quelle autocentranti e da muro.

In particolare è possibile regolare l'angolo di spoglia per affilare punte per metallo tenero o legno (angolo

118°) oppure per metalli duri ed acciaio inox (angolo 135°)

Grazie alla battuta nel foro per lo split point, l'asportazione sarà sempre giusta e la punta sarà perfettamente autocentrante. E' il prodotto ideale per il professionista e per chi necessita di riaffilare

punte per metallo e per legno frequentemente. Il mandrino sinistro e quello per punte grosse fino a 13mm aumentano le potenzialità di questo prodotto.



## SPECIFICHE

Riaffila punte in acciaio rapido, al carburo, al Titanio, al Cobalto e punte da muro

Affila punte da 2 a 13mm - e da 13 a 19mm con mandrino opzionale

Affila punte da 2 a 13mm ad elica inversa (per estrattori) con mandrino opzionale

Affila con angolo da 118° a 135°

Allineamento variabile della punta, per regolare l'angolo di spoglia e lo scarico

Possibilità di eseguire lo "split point" per rendere la punta autocentrante

Design compatto e solido

Mola abrasiva facilmente sostituibile e disponibile come ricambio

## ACCESSORI



Mola abrasiva diamantata standard  
Grana 180 DA31320GF  
(incluso nella confezione)

**€ 38,00**



Mandrino per punte grosse  
fino a 19mm  
DA70100PF

**€ 74,00**



Mola abrasiva diamantata aggressiva  
Grana 100  
DA31325GF

**€ 33,00**



Mandrino sinistro, riaffila punte inverse  
DA02105PF

**€ 74,00**

# DD750X

Art. DD750XIBMD

Il Top di Gamma



**€ 265,00**  
~~€ 326,00~~

## IL PRODOTTO

La grande versatilità e la precisione del DD750X ne fanno il top di gamma della linea Drill Doctor.

Il DD750X è equipaggiato con un unico mandrino con cui può affilare qualunque tipo di punta da 2 mm fino a 19 mm, incluse quelle autocentranti e da muro.

L'angolo della punta può essere regolato da 115° a 140° aggiungendo anche lo split point e variando l'asportazione del materiale in affilatura (punte che hanno solo perso l'affilatura necessiteranno di poca asportazione, mentre punte scheggiate o rotte necessiteranno di maggiore asportazione).

È il prodotto ideale per il professionista esigente e per un utilizzo intensivo.



## SPECIFICHE

Riaffila punte in acciaio rapido, al carburo, al Titanio, al Cobalto e punte da muro

Affila punte da 2 a 19mm

Affila punte da 2 a 13mm ad elica inversa (per estrattori) con mandrino opzionale

Affila con angolo da 115° a 140°

Allineamento variabile della punta, per regolare l'angolo di spoglia e lo scarico

Possibilità di eseguire lo "split point" per rendere la punta autocentrante

Design compatto e solido

Mola abrasiva facilmente sostituibile e disponibile come ricambio

## ACCESSORI



Mola abrasiva diamantata standard  
Grana 180 - DA31320GF  
(inclusa nella confezione)

**€ 38,00**



Mandrino per punte grosse fino a 19mm - DA70100PF  
(incluso nella confezione)

**€ 74,00**



Mola abrasiva diamantata aggressiva  
Grana 100  
DA31325GF

**€ 33,00**



Mandrino sinistro, riaffila punte inverse  
DA02105PF

**€ 74,00**



# WORKSHARP

PROMOZIONE OMNIA 2026 HOMBERGER

Affilacoltelli manuali ed elettrici  
Affilacoltelli da interno ed esterno



# IL TUO AFFILACOLTELLI PER LA CUCINA

## ELETTRICO O MANUALE? TU QUALE PREFERISCI?

### CPE2HO

#### Art. CPE2HO - ELETTRICO DA CUCINA

L'affilatore elettrico professionale per coltelli da cucina Work Sharp è un Affilacoltelli guidato ad angolo che utilizza abrasivi flessibili, velocità controllate e cicli di affilatura temporizzati per modellare, affilare e perfezionare tutti i coltelli da cucina con il semplice tocco di un pulsante. Le guide angolari offrono precisione e ripetibilità per garantire un'affilatura rapida e accurata ogni volta. Gli abrasivi a nastro flessibili si adattano al coltello garantendo risultati pari al coltello nuovo uscito di fabbrica. Scegli rapidamente tra i tre programmi di affilatura per modellare, affilare o perfezionare il tagliente del tuo coltello con il semplice tocco di un pulsante. I programmi regolano automaticamente la velocità e si spengono al termine del processo. Il design elegante sembra perfetto su un bancone della cucina o può essere facilmente riposto in un cassetto o in un armadietto per liberare prezioso spazio sul bancone da lavoro.



LISTINO € 188,38  
€ 77,40



**Per coltelli e forbici  
di qualsiasi tipologia**

### WSKTNPTSHO

#### Art. WSKTNPTSHO - MANUALE DA CUCINA

L'affilacoltelli da cucina Work Sharp® Pull Through è un modo veloce, facile ed efficace per affilare i coltelli da cucina. Le ruote diamantate affilano rapidamente la lama, mentre le ruote in ceramica ripristinano il bordo a come fosse appena uscito di fabbrica. La piastra diamantata aggiuntiva ripristina un bordo affilato alle forbici. La comoda impugnatura e la base in gomma offrono un'esperienza di affilatura sicura e confortevole. Il design compatto si adatta facilmente al cassetto della cucina, con le forniture da campeggio o con il kit per barbecue.



LISTINO € 48,98  
€ 29,90



# GLI AFFILACOLTELLI PER OGNI OCCASIONE

PROFESSIONALE E DA CAMPO, RISULTATI SEMPRE OTTIMALI

## WSKTSKOHO - KEN ONION

### Art. WSKTSKOHO - KEN ONION

L'edizione Ken Onion porta a livelli ancora più alti il già performante top di gamma WorkSharp. Più potenza, più flessibilità e più controllo.

Questo affilacoltelli è progettato per gli appassionati e i professionisti che desiderano precisione, bordi incredibilmente acuti e risultati impeccabili. Affila ogni coltello che possiedi utilizzando una guida di affilatura di precisione completamente regolabile, un motore a velocità variabile e nastri abrasivi larghi e flessibili. Dai coltelli da tasca e da caccia, coltelli seghettati, coltelli da cucina fino a qualsiasi altra forma o tipo di lama che possiedi. Per coltelli affilati come un rasoio. Ora puoi avere la stessa qualità professionale a casa come in negozio.



LISTINO € 272,88  
€ 194,90

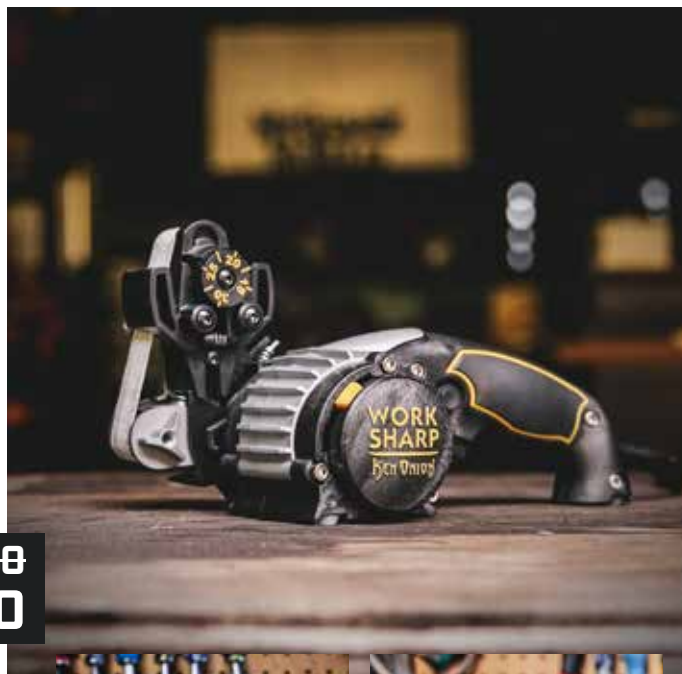

**Per coltelli affilati come un rasoio**



## WSGFS221HO

### Art. WSGFS221HO - MANUALE DA CAMPO

L'affilacoltelli da campo guidato è una soluzione completa di affilatura per l'uso sul campo, a casa o in officina. È la prima soluzione di affilatura angolare a 5 stadi progettata per chiunque necessiti di una soluzione di affilatura rapida ma allo stesso tempo completa, robusta e compatta.



LISTINO € 48,38  
€ 34,50



**Coltelli affilati sempre e ovunque**

**NASTRI E DISCHI ABRASIVI DI RICAMBIO**
**Art. CPAC013HO**  
**4 DISCHI ABRASIVI per CPE2HO**

 LISTINO ~~€ 18,88~~  
**€ 8,95**

I nastri abrasivi con grana grossa (X65), media (X22) e fine (X4) di produzione Norton sono in grado di garantire finiture di qualità superiore per uniformità di risultato e vita utile del nastro. Ingegnerizzati appositamente con strati multipli di materiale abrasivo sono perfetti per lavorare su diversi tipi di materiali tra cui metalli speciali, compositi e vetro. **Maggiore vita utile dell'abrasivo, finiture di qualità superiore e lavorazioni più veloci sono solo alcuni dei vantaggi offerti da questa incredibile gamma di nastri.**

Il nastro con grana extra grossa P120 prodotto da MICRO-MESH™ per gli affilacoltelli Work Sharp viene realizzato utilizzando la tecnologia Ultra-Flex. Il nastro è realizzato con cristalli grandi e ad alta uniformità che si ritirano nella matrice Ultra-Flex quando viene applicata la pressione in fase di affilatura. Questa tecnologia riduce la fratturazione dei cristalli rendendolo un abrasivo di lunga durata e di alta qualità. Riduce inoltre la generazione di calore che può usurare i cristalli abrasivi e causare imperfezioni superficiali fino a rovinare il materiale da trattare.

**Art. WSSAK081113HO**  
**KIT NASTRI ASSORTITI PER KEN UNION**

 LISTINO ~~€ 20,58~~  
**€ 19,40**

**Art. WSSAK081117HO**  
**5 NASTRI - GRANA EXTRA GROSSA [120]**

 LISTINO ~~€ 20,58~~  
**€ 19,40**

**Art. WSSAK081118HO**  
**5 NASTRI - GRANA GROSSA X65 [220]**

 LISTINO ~~€ 20,58~~  
**€ 19,40**

**Art. WSSAK081119HO**  
**5 NASTRI - GRANA MEDIA X22 [1000]**

 LISTINO ~~€ 20,58~~  
**€ 19,40**

**Art. WSSAK081120HO**  
**5 NASTRI - GRANA FINE X4 [3000]**

 LISTINO ~~€ 20,58~~  
**€ 19,40**

# ESOSCHELETRI INDUSTRIALI

Esoscheletri elastici  
Esoscheletri passivi  
Esoscheletri attivi  
Supporti per l'operatore

PROMOZIONE OMNIA 2026 HOMBERGER



# SHOULDER AIR

## ESOSCHELETRO PASSIVO PER ATTIVITÀ SOPRA TESTA

### IL LAVORO SOPRA LA TESTA

Suit X Shoulder Air è un esoscheletro passivo progettato per ridurre l'affaticamento delle spalle e degli arti superiori durante attività ripetitive o prolungate al di sopra del livello del petto. Funzionando senza batterie o componenti elettronici, utilizza l'energia del corpo per immagazzinare e rilasciare supporto nella fase di sollevamento delle braccia, alleggerendo la tensione muscolare durante lavori in cui le braccia restano all'altezza delle spalle o sopra.

La sua struttura leggera e regolabile garantisce completa libertà di movimento e può essere indossato e rimosso rapidamente in pochi secondi.

### I VANTAGGI IN SINTESI

- Supporto passivo per lavori sopra testa
- Riduce il carico su muscoli e articolazioni delle spalle fino a circa 40 % secondo fonti tecniche
- Mantiene libertà di movimento 360°
- Funziona senza batteria (energia corporea)
- Vestizione rapida in meno di 25 secondi
- Leggero (circa 2.2-2.4 kg)
- Tessuti removibili e lavabili

**SUITX**  
by ottobock.

-40%  
dello sforzo

Leggero e  
Regolabile

Libertà di  
Movimento



## PESO CONTENUTO

2,2 kg

## ATTIVAZIONE SELETTIVA

Oltre 28°

## RIDUZIONE DEL CARICO

Fino al 40%

## ESCURSIONE COMPLETA

360°

## INDOSSAGGIO RAPIDO

25 sec

## TAGLIA UNICA

Regolabile

## SISTEMA PASSIVO

Energia del movimento

## UTILIZZI OTTIMALI

Il Suit X Shoulder Air è la soluzione ideale per tutte le attività che prevedono lavorazioni sopra testa o con utensili utilizzati oltre il livello delle spalle. È particolarmente indicato per **operatori di manutenzione di mezzi pesanti e rotabili (in fossa) elettricisti, imbianchini, cartongessisti, vericiatori industriali, edili in particolare per mantenere eletroutensili ad altezza spalle o sopra.**

In tutti quei contesti in cui l'operatore deve mantenere le braccia sollevate per periodi prolungati o in modo ripetitivo, Shoulder Air contribuisce a ridurre l'affaticamento e a mantenere precisione e continuità operativa. Per il rivenditore, rappresenta un'estensione naturale dell'offerta utensili e DPI, con un forte valore aggiunto nei settori produzione, manutenzione, industria ed edilizia.



Cod. OT19IX1=1

Prezzo di listino

~~€ 1.690~~

PREZZO PROMO

€ 1.250

# ESOSCHELETRO ELASTICO

## INNOPHYS MUSCLE SUIT SO

Il **Muscle Suit Soft Power** è un esoscheletro passivo di nuova generazione, progettato per offrire un supporto efficace alla zona lombare, senza compromettere libertà di movimento e comfort. Realizzato da Innophys, rappresenta una soluzione innovativa per chi svolge attività dinamiche, frequenti piegamenti o lavori in posizione inclinata.

**-35%**  
dello sforzo

**430g**  
(ultraleggero)

Taglia  
unica

Movimenti  
naturali

### VANTAGGI PER L'OPERATORE

- **Riduce l'affaticamento** e il rischio di disturbi muscolo-scheletrici nella zona lombare.
- **Migliora la postura** e il benessere generale durante la movimentazione manuale dei carichi.
- **Si indossa facilmente**, non limita i movimenti nell'uso di attrezzature come muletti e/o commissionatori.
- **Non richiede manutenzione** complessa.
- Ideale anche **per ambienti dinamici** o per chi alterna più attività durante la giornata.

Cod. IN250815

Prezzo di listino

~~€ 1.690~~

PREZZO PROMO

€ **1.250**

FT POWER

INNOPHYS

MUSCLE SUIT

Soft-Power



# MUSCLE SUIT SOFT LIGHT

SUPPORTO TESSILE  
LEGGERO PER POSTURA E  
MOVIMENTAZIONI LEGGERE



INNOPHYS

Muscle Suit Soft-Light rende il supporto lombare ancora più accessibile grazie a una struttura tessile leggera e indossabile come un capo di abbigliamento.

Progettato per offrire comfort quotidiano, riduce lo stress sulla zona lombare durante sollevamenti, posture inclinate e attività in posizione eretta prolungata. Il design si basa sulla struttura del corpo umano e utilizza un sistema elastico moderato che sostiene la postura senza limitare i movimenti naturali.

## I VANTAGGI IN SINTESI

- Supporto per postura inclinata (forward-leaning posture)
- Supporto durante sollevamento e abbassamento carichi
- Stabilizzazione della postura in posizione eretta prolungata
- Design basato sulla struttura del corpo umano
- Elevata traspirabilità (mesh su schiena e cintura coscia)
- Sistema facilmente regolabile
- Peso circa 460 g (taglia L)

Ultraleggero  
460g

Massimo  
Comfort

Facile da  
regolare

Prezzo di listino

~~€ 950~~

PREZZO PROMO

€ 850

Cod. INNO090815L  
Taglia L

Cod. INNO090815LL  
Taglia XL



# BACK AIR

## ESOSCHELETRO LOMBARE PASSIVO LEGGERO PER MOVIMENTAZIONE DINAMICA

**SUITX**  
by ottobock.

IX Back Air è un esoscheletro di supporto lombare completamente passivo, progettato per ridurre lo sforzo sulla parte bassa della schiena durante attività dinamiche come sollevamento, piegamenti e movimentazione manuale dei carichi, pur mantenendo completa libertà di movimento.

Non richiede batterie e utilizza l'energia generata dal corpo stesso per fornire supporto automatico quando necessario. Il design leggero e regolabile consente di indossarlo rapidamente e adattarsi a diverse morfologie, rendendolo ideale per applicazioni logistiche, industriali e in spazi ristretti.

### I VANTAGGI IN SINTESI

- Supporto lombare passivo, nessuna batteria o elettronica
- Riduce lo sforzo sulla schiena durante sollevamenti e piegamenti\*
- Tecnologia pneumatica che accumula e rilascia energia corporea
- Leggero e facilmente regolabile (≈ 3 kg)
- One-size-fits-all (si adatta a diverse altezze)
- Si indossa e si toglie in meno di 20 sec
- Mantiene completa libertà di movimento anche con muletti o scale

\* Dati derivati da test di produttore e fonti tecniche che riportano riduzioni fino al 56-75 % o carichi fino a ~15 kg (varia per condizioni di utilizzo).

Supporto  
Lombare

Senza  
Batteria

Leggero  
3Kg

PR Z ZOE C ONSULENZAS UR CHIESTA



# JAPET W+

L'ESOSCHELETRO **ATTIVO**  
CHE SUPPORTA LA ZONA  
LOMBARE

Japet.

Prodotto dall'azienda francese Japet Medical, l'esoscheletro Japet W+ è un esoscheletro attivo molto particolare: è una fascia lombare con 4 cilindri che si espandono attivati da una batteria mettendo in trazione le vertebre lombari.

In questo modo la pressione derivante dalla movimentazione dei carichi e gravante sul rachide lombare viene ridotta con grande beneficio per l'operatore.

L'esoscheletro migliora anche la postura durante la movimentazione, accompagnando con gradualità le inclinazioni laterali e frontali del busto.

## I VANTAGGI IN SINTESI

- Supporta l'operatore nelle movimentazioni con inclinazioni moderate del busto
- Pesa solo 2 Kg
- Rapido da mettere e togliere
- Disponibile in 2 grandezze e 4 taglie
- Interni rimovibili e lavabili

Riduce stress  
Lombare

Semplice  
e Veloce

Non ostacola  
i movimenti

PR ZZOE C ONSULENZAS UR CHIESTA



# IX BACK VOLTON

ESOSCHELETRO LOMBARE  
ATTIVO CON ADAPTIVE  
INTELLIGENCE

**SUITX**  
by ottohook.

IX Back Volton è un esoscheletro lombare attivo progettato per ambienti di lavoro dinamici e ripetitivi.

Grazie alla tecnologia Adaptive Intelligence, il sistema legge il movimento fino a 1.000 volte al secondo e fornisce assistenza solo quando necessario, evitando sovra-supporto e mantenendo l'attivazione muscolare naturale.

Con un design leggero e bilanciato da 5,7 kg (batteria inclusa), offre fino a 17 kg di assistenza dinamica durante sollevamenti, piegamenti e attività pick-and-pack.

La piattaforma Bosch AMPShare 18V garantisce fino a 10 ore di autonomia, mentre i sensori integrati e l'app VOLTON XP trasformano ogni turno in dati ergonomici misurabili.

## I VANTAGGI IN SINTESI

- Assistenza dinamica fino a 17 kg
- 5,7 kg totali (batteria inclusa)
- Adaptive Intelligence (lettura movimento 1.000 volte/sec)
- Fino a 10 ore di autonomia
- Sensori integrati e analytics ergonomiche
- Sistema Bosch AMPShare 18V
- Vestizione rapida (< 20 sec)
- Progettato per logistica e produzione ripetitiva

17kg  
di assistenza

10h di  
autonomia

Sensori e  
Analytics

PR Z ZOE C ONSULENZAS UR CHIESTA

## CX SOFT BACK

Il supporto per la parte inferiore della colonna vertebrale durante le attività in piedi o la movimentazione di carichi leggeri



SoftBack fornisce un alto livello di supporto per la regione lombare. Supporta una postura ergonomica del corpo quando si sta in piedi e si movimentano carichi. Le possibili applicazioni includono la movimentazione di carichi leggeri. Inoltre sostiene la parte inferiore della colonna vertebrale quando si sta in piedi durante le attività di assemblaggio prolungate. Può essere abbinato all'esoscheletro Suitx Shoulder.

### I vantaggi in sintesi

- Supporta una postura eretta quando si è in piedi e promuove una postura ergonomica quando si sollevano oggetti
- Velocissimo da mettere e togliere
- Design discreto, disponibile in 5 diverse dimensioni (S: 80-90 cm, M: 90-100 cm, L: 100-110 cm, XL: 110-120 cm, XXL: 120-130 cm)
- Se abbinato a Suitx Shoulder Air garantisce un efficace sollievo della parte inferiore della schiena

Cod. OT16ES300-[S-XXL]

PREZZO PROMO

€ 269,00

## CX EASY NECK

Il sostegno che dona sollievo alla rachide cervicale quando si lavora sopra la testa



Easy Neck è un sostegno che allevia la pressione sulla regione del collo e sulla zona cervicale. Le sezioni della spalla e del collo possono essere adattate e regolate in base all'utente. Neck può essere indossato durante tutti i tipi di lavori che vengono svolti sopra la testa, come, ad esempio, l'installazione di contro soffitti. Può essere abbinato all'esoscheletro Suitx Shoulder.

### I vantaggi in sintesi

- Supporto flessibile per il collo per un eccellente comfort
- Facile da indossare in pochi secondi, e perfettamente adattabile
- Design robusto, ma al contempo leggerissimo
- Se abbinato a Suitx Shoulder Air garantisce un efficace sollievo del collo e delle spalle

Cod. OT20ES200-1

PREZZO PROMO

€ 295,00

## CX COOL SLEEVES

Manicotti rinfrescanti per le braccia



I manicotti rinfrescanti CX Cool Sleeves sono accessori indispensabili quando arriva il periodo caldo o quando occorre lavorare in ambienti severi, caratterizzati da temperature molto alte. Per ottenere l'effetto rinfrescante, basta mettere i manicotti sotto l'acqua corrente, strizzarli ed indossarli sul braccio, all'altezza del bicipite. L'effetto dell'evaporazione genererà una piacevole sensazione di refrigerio senza gocciolii.

### I vantaggi in sintesi

- Si mettono e si tolgono in un attimo
- Si attivano grazie all'acqua
- Effetto rinfrescante fino a 12° C
- Lavabili a mano o lavatrice (ciclo delicato)
- Disponibili in taglie S, M, L, XL, XXL

KIT COMPLETO 7 MISURE  
Cod. OT16ES600-[S-XXL]

PREZZO PROMO

€ 229,00

## CX WRIST

Il supporto che allevia il polso quando si movimentano carichi



Wrist è un supporto che Ottobock Industrials ha ricavato da un dispositivo medico finalizzato al trattamento di alcune condizioni tra cui l'infiammazione del polso. Il suo utilizzo si basa su un approccio preventivo per il supporto del polso. In applicazioni quali la rivettatura o lo spostamento o l'installazione di generatori e motorini di avviamento.

### I vantaggi in sintesi

- Allevia la tensione dell'articolazione del polso quando si sollevano e si reggono gli oggetti
- Può essere indossato con una sola mano grazie al Pull-2-Lock
- Non riscalda il polso grazie all'utilizzo di un materiale innovativo testato nello spazio
- Adatto sia per il polso destro che sinistro; altamente adattabile con solo tre dimensioni

Cod. OT16ES200-[S-M-L]

PREZZO PROMO

€ 179,00



## DOWNLOAD CATALOGHI

Consulta l'intera raccolta dei cataloghi Homberger e accedi in autonomia a prodotti, soluzioni e tecnologie dei marchi rappresentati.

Puoi scaricare i PDF aggiornati o navigare direttamente online per trovare rapidamente ciò che ti serve.



[www.homberger.com/cataloghi](http://www.homberger.com/cataloghi)

# LAVORARE CON DIVERSE MARCHE? È SEMPLICE CON UNA BATTERIA CAS.





## CAS. IL SISTEMA A BATTERIA MULTIMARCA.

Oltre 45 importanti produttori si sono uniti per fare in modo che macchine, batterie e caricabatteria siano compatibili tra di loro al 100%. Le batterie CAS sono state sviluppate in Germania e sono in grado di affrontare anche gli impieghi di lavoro più duri, grazie alla tecnologia a batteria leader.

Una batteria, molti vantaggi:

- Acquistare meno batterie
- Proteggere l'ambiente
- Risparmiare denaro

I nostri Brand CAS:



## TECNOLOGIA ECCELLENTE, LONGEVITÀ E MANEGGEVOLEZZA PERFETTA? TUTTO QUESTO È SEMPLICE CON UNA BATTERIA CAS.

CAS sfrutta i vantaggi della tecnologia a batteria Metabo. Con oltre 40 anni di esperienza nello sviluppo delle batterie, Metabo è il pioniere nell'introduzione delle nuove tecnologie a batteria e del concetto di "cantiere senza cavi".

40 anni di esperienza nel campo delle batterie



15 milioni di batterie sul mercato



Compatibilità a 18 volt dal 2009 e per il futuro

Fin dal 2009, le batterie Metabo di ogni generazione sono compatibili al 100% - con tutte le macchine e i caricabatteria della rispettiva classe di voltaggio. Questo non vale solo per oggi, ma anche per il futuro.

# SVOLGERE TUTTE LE FASI DEL LAVORO? È SEMPLICE CON UNA BATTERIA CAS.



## ad es. risanamento dell'orditura del tetto



**metabo**

Realizzare l'isolamento esterno del tetto



**mafell**

Tagliare su misura i listelli del tetto



**pregna**

Fissare l'intavolato del tetto



**nowis**

Fissare la barriera vapore

## ad es. fissaggio della facciata



**TRUMPF**

Tagliare la lamiera



**EISENBLÄTTER**

Satinare le superfici



**metabo**

Preparare il fissaggio



**GESIPA**

Posare i rivetti

## ad es. impianto elettrico

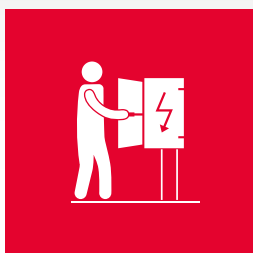

**BAIER**

Posare i cavi



**CEMBRE**

Fissare i capicorda



**steinel**

Applicare la guaina



**SCANGRIP**

Illuminare l'area di lavoro

Compatibilità al 100% nella classe da 18 V!  
Combina semplicemente le tue batterie e i caricabatteria con le macchine adatte delle marche CAS. In questo modo risparmierai tempo e denaro e proteggerai l'ambiente.

 **HOMBERGER**

# OMNIA SELECTION

**GAMMA  
SOLUZIONI**



PROMOZIONE  
VALIDA FINO AL  
31/03/2027  
[HOMBERGER.COM](http://HOMBERGER.COM)

# SOLUZIONI INNOVATIVE PER L'INDUSTRIA E L'ARTIGIANATO

Dal 1905 Homberger distribuisce in tutta Italia tecnologie e prodotti di alta qualità per l'industria e l'artigianato. Grazie a una rete di rivenditori specializzati, offriamo soluzioni su misura per la produzione, la manutenzione e l'automazione, unendo esperienza, innovazione e servizio tecnico qualificato.

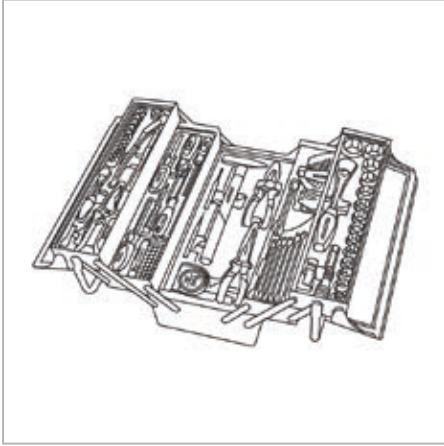

## UTENSILI PROFESSIONALI

Attrezzature e consumabili per tagliare, forare, smussare ed unire il metallo. Ampia gamma di utensili manuali, elettroutensili a filo e a batteria, di utensili pneumatici ed abrasivi. Per i professionisti dell'industria e dell'artigianato.

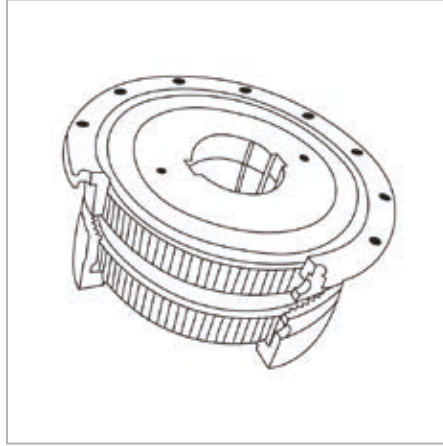

## COMPONENTI INDUSTRIALI

Componenti standard e su misura per la costruzione di macchine, apparecchiature e sistemi di automazione industriale, progettati per garantire affidabilità, efficienza e prestazioni ottimali in ogni applicazione industriale.

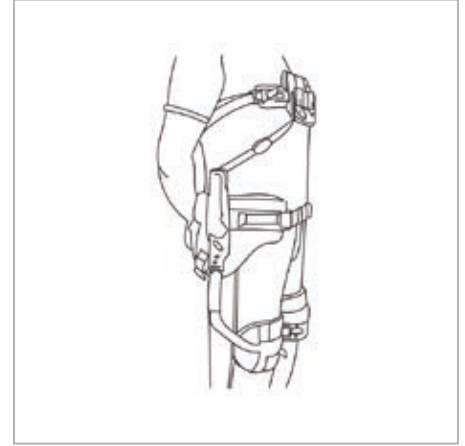

## ESOSCHELETRI

Tecnologie avanzate per supportare e migliorare le capacità fisiche degli operatori.



## ROBOT COLLABORATIVI

Robot collaborativi, o cobot, dispositivi sicuri e versatili, progettati per condividere lo spazio di lavoro con gli operatori, supportandoli in diverse attività produttive.

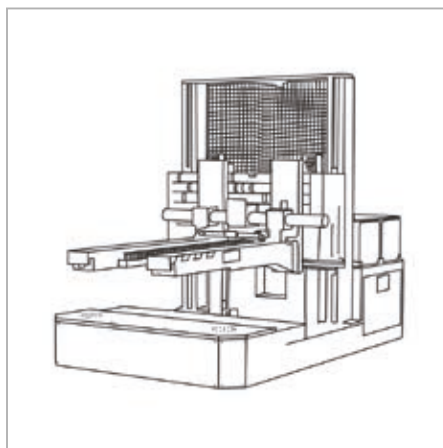

## SISTEMI DI MOVIMENTAZIONE E BLOCCAGGIO

Sistemi avanzati per il cambio degli stampi e di bloccaggio per macchine utensili, progettati per massimizzare la produttività, garantire precisione millimetrica e migliorare la sicurezza operativa.

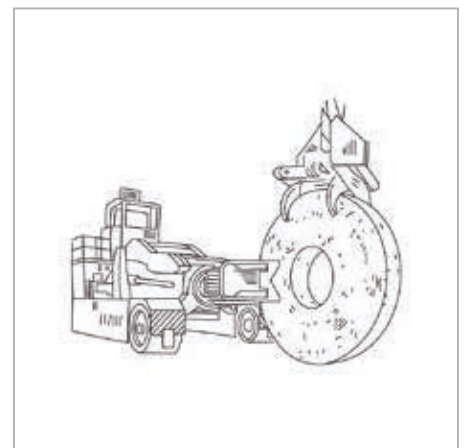

## IMPIANTI E MACCHINE

Grandi impianti e macchine per la lavorazione della lamiera a caldo e a freddo, forgiatura degli anelli di piccola e grande dimensione, flow tornitura di particolari in lamiera a caldo e a freddo.

# OMNIA SELECTION

## OMNIA NON SEGUE IL TRAFFICO. INDICA LA ROTTA.

C'è un momento, in mare, in cui la costa scompare e il cielo e l'acqua diventano la stessa cosa. Non c'è orizzonte, non c'è riferimento. È in quel momento che una luce sola cambia tutto.

Da secoli la Lanterna di Genova fa esattamente questo: non illumina il mare intero, illumina un punto preciso del buio. Alle navi basta quello per capire dove andare.

Homberger è nata in questa città, e ha fatto propria la stessa logica: orientare vale più di seguire.

Da qui nasce OMNIA, e da qui nasce OMNIA SELECTION 2026: una selezione dei migliori marchi europei di utensili professionali, costruita per dare continuità e valore reale a chi lavora ogni giorno.

Perché il mercato oggi assomiglia a quel tratto di mare: affollato di offerte, di cataloghi che promettono tutto e non selezionano niente. Il vero rischio non è non avere scelta, è averne troppa.

OMNIA non accumula. Seleziona.  
Non tutto il mare. Solo la rotta.

***Come la Lanterna di Genova.  
Come Homberger, da sempre.***

Simbolo della città di Genova, la Lanterna, con i suoi 77 metri di altezza è il faro più alto del Mediterraneo. Secondo alcune fonti, la sua fondazione risale al 1128: raggiunse poi il suo aspetto definitivo nel 1543

**HOMBERGER**

# CONTATTA L'ESPERTO

Parla direttamente con il referente di prodotto più adatto alla tua esigenza. Ogni contatto è specializzato su una categoria specifica e può supportarti nella scelta, nell'applicazione e nella valutazione della soluzione più efficace.



**RICCARDO BOATTA**

Riccardo.Boatta@Hoberger.com



**LUCA BOSCARINO**

Luca.Boscarino@Hoberger.com

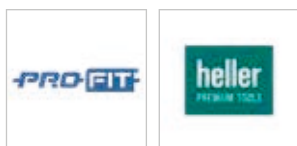

**GIANLUCA DIMAURO**

Gianluca.Dimauro@Hoberger.com

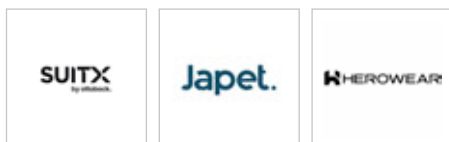

**FABIO LARI**

Fabio.Lari@Hoberger.com



**ELISABETTA NARDO**

Elisabetta.Nardo@Hoberger.com



**SANDRO TRUNZO**

Sandro.Trunzo@Hoberger.com



**EMILIANO VETTORI**

Emiliano.Vettori@Hoberger.com





## DOWNLOAD CATALOGHI

Consulta l'intera raccolta dei cataloghi Homberger e accedi in autonomia a prodotti, soluzioni e tecnologie dei marchi rappresentati.

Puoi scaricare i PDF aggiornati o navigare direttamente online per trovare rapidamente ciò che ti serve.



[www.homberger.com/cataloghi](http://www.homberger.com/cataloghi)



PAGINE 9 - 14



PAGINE 15 - 24



PAGINE 25 - 36



PAGINE 37 - 54



PAGINE 55 - 92



PAGINE 93 - 118



PAGINE 119 - 141



PAGINE 142 - 150



PAGINE 151- 154



**SMUSSATURA  
BISELLATURA**



**TAGLIO  
LAMIERA**



**LATTONIERI  
COPERTURISTI**

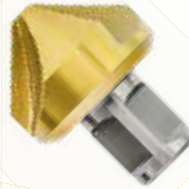

**FORATURA  
MASCHIATURA**



**SATINATURA  
LUCIDATURA**



**NASTRI CALIBRATI  
E SISTEMI  
DI BLOCCAGGIO**



**COMPONENTI  
MECCANICI  
SEZIONE AISI316**



**SISTEMI  
DI FISSAGGIO**

## INDICE

Pagina

### SMUSSATURA E BISELLATURA

Smussatrici palmari e smussatrici elettriche max. smusso 7 mm	10
Smussatrici elettriche max. smusso 20 mm	11 - 14



### TAGLIO LAMIERA

Cesoie a batteria CAS	16
Roditrici a batteria CAS ed elettriche	17 - 19
Troncatrici elettriche e a batteria CAS	20 - 21
Lame per troncatrici	22 - 23



### LATTONIERI COPERTURISTI

Taglia pannelli sandwich	26 - 29
Cesoie e roditrici a batteria CAS	30 - 31
Cesoie manuali	32
Rivettatrici a batteria e manuali	33
Aggraffatrici a batteria ed a martello	34 - 35
Convogliatore ad aria calda	36



### FORATURA MASCHIATURA

Carotatori magnetici	38 - 44
Maschiatrici	44
Corone per carotatori	45 - 47
Carotatore HMT	48 - 49
Kit utensili per forare, alesare e maschiare	50 - 52
Punte a gradino, maschi per fori passanti e svasatori	53 - 54



### SATINATURA LUCIDATURA

Smerigliatrici, lucidatrici, satinatrici	56 - 69
Dischi lamellari, dischi in fibra, dischi di finitura	71 - 81
Rulli e nastri per satinatura	82 - 92



## INDICE

Pagina

### NASTRI CALIBRATI E SISTEMI DI BLOCCAGGIO

Nastri calibrati	94 - 97
Attrezzi di bloccaggio rapido	98 - 101
Elementi di staffaggio	102 - 107
Chiavi di serraggio	108 - 110
Appoggio herkules	111
Staffa 7600	112
Bloccaggi a catena	113
Bloccaggi a cuneo	114 - 115
Bloccaggio con il vuoto	116
Zero point system	117
Bloccaggi idraulici	118



### COMPONENTI MECCANICI

Chiusure a leva	121 - 125
Maniglie, chiavistelli, cerniere	126 - 129
Maniglie a ripresa	130 - 131
Pomelli	132 - 133
Spine di posizionamento	134
Pressori a molla con sfera	135 - 137
Boccole DIN 172-179	138 - 139
Tamponi	140 - 141
Componenti meccanici in inox AISI316	142 - 150



### SISTEMI DI FISSAGGIO

Kit Multi diametro e apparecchi di posa ProLine	152 - 153
Kit Monodimensionali e apparecchio di posa BasicLine	154



# EN ISO 1090, PREPARAZIONE DEI BORDI E PROTEZIONE DALLA CORROSIONE

## Qualità, conformità e durata nei processi di lavorazione dell'acciaio

La norma EN ISO 1090 definisce i requisiti per la progettazione e la fabbricazione di strutture in acciaio, imponendo controlli rigorosi sui processi produttivi e sulla qualità finale dei componenti.

Tra gli aspetti più importanti rientrano il taglio termico, la preparazione dei bordi e la protezione dalla corrosione.

Durante i processi di taglio termico — come plasma, ossitaglio o laser — l'elevata energia introdotta nel materiale provoca un indurimento localizzato del bordo di taglio e una modifica della microstruttura nella zona termicamente alterata (HAZ). Questi effetti possono influenzare:

- saldabilità dei componenti;
- adesione dei rivestimenti protettivi;
- resistenza alla corrosione;
- qualità estetica e durata del prodotto finito.

**Per questo motivo la EN ISO 1090 richiede controlli specifici sui valori di durezza, verificati tramite test Vickers (HV), oltre alla rimozione di bave, scorie e imperfezioni derivanti dal taglio.**

## Preparazione dei bordi e trattamenti superficiali

La corretta preparazione dei bordi rappresenta un elemento essenziale per garantire prestazioni elevate nei successivi processi di verniciatura e protezione superficiale.

Secondo la DIN EN ISO 12944-3:

- gli spigoli vivi sono particolarmente vulnerabili alla corrosione;
- i rivestimenti applicati su bordi taglienti risultano più sottili e facilmente danneggiabili;
- tutti gli spigoli derivanti dalla lavorazione devono essere arrotondati o almeno smussati;
- bave e irregolarità devono essere completamente eliminate.

L'obiettivo è trasformare il bordo in una vera superficie di adesione per il rivestimento protettivo:

- con un raggio superiore a  $R > 2$  mm si ottiene un efficace effetto superficie;
- con un raggio superiore a  $R > 4$  mm si riduce drasticamente la perdita di copertura sui bordi ("edge loss").

Una preparazione accurata migliora:

- uniformità dello spessore del rivestimento;
- adesione della vernice;
- protezione anticorrosiva;
- durata nel tempo del componente;
- qualità estetica finale.

**L'attenzione alla preparazione delle superfici, alla qualità dei bordi e al controllo dei parametri di lavorazione rappresenta oggi un requisito fondamentale per i settori carpenteria metallica, costruzioni industriali, impiantistica e lavorazioni ad alta precisione.**

**SCARICA  
IL CATALOGO  
COMPLETO**





# SMUSSATURA BISELLATURA

PROMOZIONE OMNIA 2026 HOMBERGER

Smussatrici Pneumatiche  
Smussatrici Elettriche  
Accessori

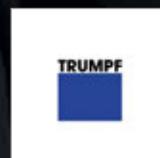

**TRUMPF**

## TRUMPF TRUTOOL TKA 700

Smussatrice elettrica per smussi raggiati a 45° con porta utensili R45°.

**Unica sul mercato a realizzare raggi da 2, 3 o 4 mm senza regolazioni, semplicemente cambiando l'inserto in metallo duro.**

Lunghezza massima dello smusso  
Acciaio 400 n/mm<sup>2</sup> 7 mm in 2 passaggi  
Raggio interno minimo 40 mm  
Foro più piccolo (ø) 24  
Spessore della lamiera minimo 0,7 mm  
Velocità di lavoro 3-4 m/min  
Angolo bisello da 15° a 60°  
Potenza assorbita nominale 1700w  
Numero di giri con funzionamento a vuoto 8390 rpm  
Peso senza cavo 3,9 kg

INSERTI		Listino	PROMO
ST SET DI 10 PZ	COD. TR1232627	€ 246,00	€ 220,00
RAGGIO 2 - SET 10 PZ	COD. TBR2	€ 295,00	€ 275,00
RAGGIO 3 - SET 10 PZ	COD. TBR3	€ 295,00	€ 275,00
RAGGIO 4 - SET 10 PZ	COD. TBR4	€ 295,00	€ 275,00



TKA + Porta utensili R45° COD. A2622919R

**€ 1.890,00**  
Listino € 2.095,00

TKA + Porta utensili R45° COD. A2622918BE

**€ 1.830,00**  
Listino € 2.050,00

GUARDALA  
IN AZIONE



## B2 AIR

Smussatrice pneumatica palmare e potente per smussi su acciaio

Lunghezza massima dello smusso, acciaio 400 N/mm<sup>2</sup> 2 mm  
Raggio interno minimo 3,5 mm  
Foro più piccolo (ø) 6,8 mm  
Spessore della lamiera minimo 2 mm  
Velocità di lavoro nd  
Angolo bisello 45°  
Air consumption 320 l/min  
Numero di giri con funzionamento a vuoto 23000 rpm  
PESO SENZA CAVO 480 g

INSERTI RIVESTITI SET 10 PZ	COD. HBS24204	Listino	PROMO
INSERTI RAGGIO 1,5 MM SET 10 PZ	COD. HBS24202	€ 115,00	€ 105,00
		€ 241,00	€ 220,00



COD. HBSN200KA

**€ 570,00**  
Listino € 740,00

GUARDALA  
IN AZIONE



## JEPSON POWER 495000N

Smussatrice elettrica potente e conveniente per lavorazioni versatili

Lunghezza massima smusso 6 mm  
Potenza nominale 1.200w  
Tensione d'esercizio 230 v / 50 hz  
Velocità da 3.000 A 6.000  
Angolo di fresatura 30° e 45° compresi  
Minimo diametro interno 22 mm  
PESO 4,7 KG

INSERTI AL CARBURO SET 10 PZ	COD. 495001	Listino	PROMO
		€ 310,00	€ 284,00



COD. 495000N

**€ 660,00**  
Listino € 714,00

GUARDALA  
IN AZIONE



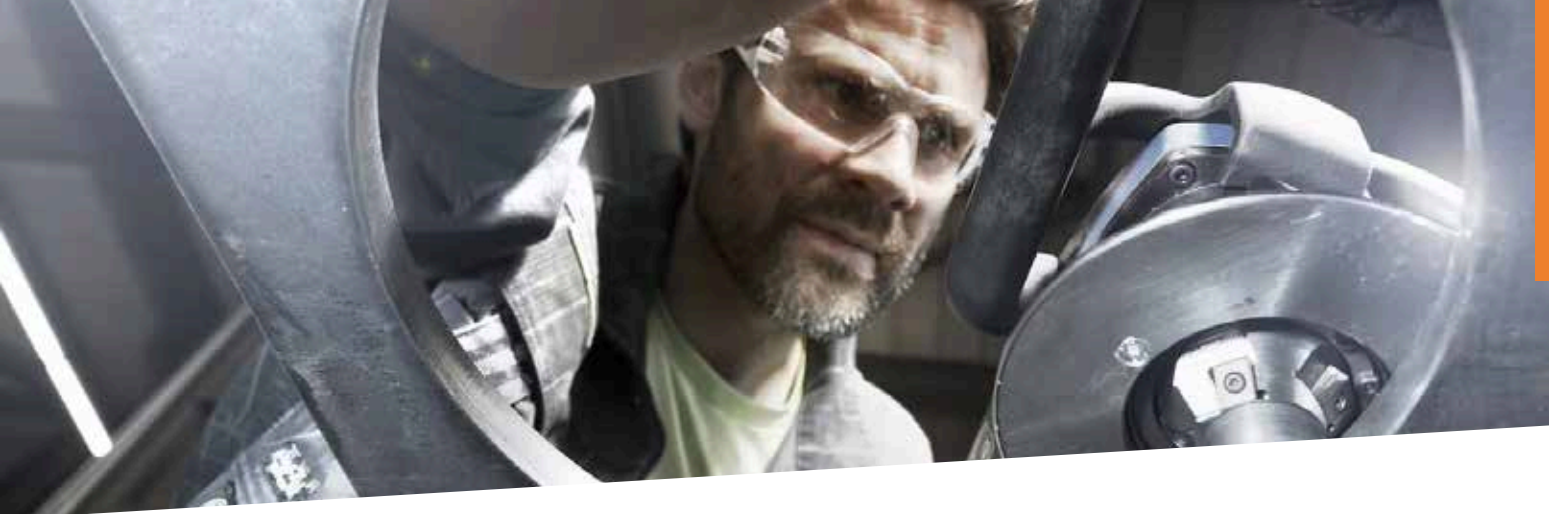

**TRUMPF**



## TRUMPF TRUTOOL TKA1500

Smussatrice elettrica potente, ergonomica, al top della categoria!



Lunghezza massima dello smusso	15 mm in 2 passaggi
Acciaio 400 n/mm <sup>2</sup>	30 mm
Raggio interno minimo	55 mm
Foro più piccolo (ø)	3 mm + hs
Spessore della lamiera minimo	1.5 M/min
Velocità di lavoro	2600w
Potenza assorbita nominale	10 kg
Peso senza cavo	

Fornita completa di porta utensili 45°

COD. A2743892BE

GUARDALA  
IN AZIONE



**€ 3.500,00**  
€ 3.910,00

MACCHINA DOTATA DI GUIDA!

INSERTI RIVESTITI  
SET 10 PZ

COD. TR2420323

Listino

**PROMO**

€ 560,00

**€ 485,00**



## NKO B10 ELECTRA

Smussatrice a velocità regolabile e motore tedesco



Lunghezza massima dello smusso  
Raggio interno minimo  
Foro interno minimo  
Peso netto:  
Giri/min senza carico:  
Angolo di smusso:

10 mm in 2 passate  
26 mm  
40 mm  
circa 6 kg  
2700-8500 giri/min  
compreso 45°, opzionale 30°, 37,5°,  
50°, 60°, altri angoli su richiesta

GUARDALA  
IN AZIONE



COD. HBSN1000K+HBS27222X

**€ 2.150,00**  
€ 2.350,00

INSERTI RIVESTITI  
SET 10 PZ

COD. HBS28015

Listino

**PROMO**

€ 286,00

**€ 260,00**



INCLUSO NEL PREZZO  
PORTA UTENSILI 45°





# UNA GAMMA. TUTTE LE SMUSSATURE.

Una gamma progettata per adattarsi al processo

Non esiste una sola lavorazione. Ecco perché non esiste una sola macchina. Una gamma completa, ispirata alle tecnologie NKO Beveler e TRUMPF, progettate per coprire ogni esigenza operativa. Dalla lamiera ai tubi, ogni soluzione si integra nel processo.

Progettate per adattarsi al tuo processo. Non il contrario.

## Ogni lavorazione, senza limiti

Dallo smusso standard alle lavorazioni più evolute, la gamma permette di affrontare ogni fase con continuità operativa.

È possibile realizzare smussi lineari e preparazioni a V, K e X, lavorare su contorni interni ed esterni e ottenere smussature precise su tubi lungo tutto il diametro. Anche le preparazioni per saldatura su spessori elevati e le finiture tecniche ad alta qualità rientrano nelle capacità operative del sistema.

Le regolazioni rapide e ripetibili permettono di passare da una lavorazione all'altra senza interrompere la produzione.



**SCARICA IL CATALOGO  
COMPLETO**



## Tecnologia utensile: la differenza è concreta

Non tutte le smussature sono uguali. La differenza la fanno gli utensili.

La gamma integra tecnologie diverse, selezionate in base all'applicazione: inserti in metallo duro per prestazioni elevate e lunga durata, sistemi a frese per un'asportazione silenziosa e priva di vibrazioni, tecnologie a punzone per lavorazioni rapide senza sviluppo di calore.

Questa varietà consente di adattarsi con precisione a materiali e geometrie differenti, garantendo lavorazioni più veloci, minore usura e qualità costante nel tempo.

## Produttività reale, sul campo

Ogni macchina è progettata per generare valore concreto nel ciclo produttivo.

La riduzione dei tempi ciclo, l'eliminazione di passaggi secondari e la minore dipendenza dall'operatore si traducono in un flusso più efficiente e controllabile. Il risultato è una qualità pronta per la saldatura, senza necessità di rilavorazioni. Non si tratta di prestazioni teoriche, ma di risultati misurabili nel lavoro quotidiano.

## JEPSON POWER 495010

Smussatrice prestante e conveniente



Lunghezza massima smusso  
Potenza nominale  
Tensione d'esercizio  
6 Velocità  
Angolo di fresatura  
altezza d'asportazione (45°)  
Minimo diametro interno  
Peso

15 mm in 3 passate  
1.800w  
230 v / 50 hz  
da 2.300 A 6.500  
45° (30° & 37,5° optional)  
10,6 mm  
30 mm  
6,5 kg

INSERTI AL CARBURO  
SET 6 PZ

COD. 495011

Listino ~~€ 310,00~~  
**PROMO € 284,00**



COD. 495010

**€ 1.208,00**  
~~€ 1.350,00~~

GUARDALA  
IN AZIONE



## NKO B22 ZERO

Smussatrice Elettrica

Lunghezza massima dello smusso,  
Acciaio 400 N/mm<sup>2</sup>  
Spessore della lamiera minimo  
Angolo bisello  
Potenza assorbita nominale  
Numero di giri con funz. A vuoto  
Peso senza cavo

20 mm  
2 mm  
da 0° a 60°  
1100w  
2850 rpm  
21 kg

INSERTI RIVESTITI  
SET 10 PZ

COD. HBS29205

Listino ~~€ 190,00~~  
**PROMO € 171,00**



COD. HBSN2200K

**€ 1.890,00**  
~~€ 2.150,00~~

GUARDALA  
IN AZIONE



## RACCOGLI TRUCIOLI MAGNETICO

Tieni in ordine e pulito il tuo posto di lavoro  
e la tua officina facilmente.

Facile raccolta di trucioli metallici  
Ruote di grandi dimensioni  
Facile movimentazione  
Rapido rilascio dei trucioli  
Manico telescopico  
Testina magnetica da 450 mm

COD. HBSNMF0107

**€ 93,00**  
~~€ 100,00~~



 HOMBERGER

# TAGLIO LAMIERA

PROMOZIONE OMNIA 2026 HOMBERGER

Cesoie  
Rodatrici  
Troncatrici  
Lame

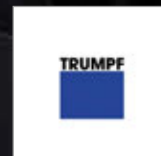

## CESOIE TRUMPF



### CESOIA C160 12V

Taglio spessore della lamiera massimo in acciaio fino a 400 N/mm<sup>2</sup>:  
1,6 mm  
Include 2 batterie 12V LiHD 4.0 Ah, caricabatteria LG 12V – 36V

SET COD. A2525344BE

**€ 940,00**  
~~€ 1.020,00~~

SOLO CORPO € 715,00  
Cod. A2534267 ~~€ 760,00~~



### CESOIA C160 CON TAGLIO TRUCIOLO 12V

Taglio spessore della lamiera massimo in acciaio fino a 400 N/mm<sup>2</sup>:  
1,6 mm  
Include 2 batterie 12V LiHD 4.0 Ah, caricabatteria LG 12V – 36V

SET COD. A2525343BE

**€ 1.040,00**  
~~€ 1.140,00~~

SOLO CORPO € 820,00  
COD. A2534312 ~~€ 880,00~~



### CESOIA S160 12V

Taglio spessore della lamiera massimo in acciaio fino a 400 N/mm<sup>2</sup>:  
1,6 mm Include 2 batterie 12V LiHD 4.0 Ah, caricabatteria LG 12V – 36V

SET COD. A2525345BE

**€ 865,00**  
~~€ 930,00~~

SOLO CORPO € 640,00  
COD. A2534316 ~~€ 670,00~~

**LA PIÙ VERSATILE!!!**



### CESOIA S250 18V

Taglio spessore della lamiera massimo in acciaio fino a 400 N/mm<sup>2</sup>:  
2,5 mm  
Include 2 batterie 18V LiHD 4.0 Ah, caricabatteria LG 12V – 36V

SET COD. A2686191BE

**€ 1.230,00**  
~~€ 1.388,00~~

SOLO CORPO € 890,00  
COD. A3005539 ~~€ 995,00~~



### CESOIA C250 CON TAGLIO TRUCIOLO 18 V

Taglio spessore della lamiera massimo in acciaio fino a 400 N/mm<sup>2</sup>:  
2,5 mm  
Include 2 batterie 18V LiHD 4.0 Ah, caricabatteria LG 12V – 36V

SET COD. A2525315BE

**€ 1.580,00**  
~~€ 1.723,00~~

SOLO CORPO € 1.240,00  
COD. A2534387 ~~€ 1.330,00~~

## RODITRICI TRUMPF



### RODITRICE N160 12V

Taglio spessore della lamiera massimo in acciaio  
fino a 400 N/mm<sup>2</sup>: 1,6 mm  
Include 2 batterie 12V LiHD 4.0 Ah  
Caricabatteria LG 12V - 36V

SET COD. A2525347BE

**€ 885,00**  
~~€ 940,00~~

SOLO CORPO € 660,00  
COD. A2538016 ~~€ 680,00~~



### RODITRICE N200 18V

Taglio spessore della lamiera massimo in acciaio  
fino a 400 N/mm<sup>2</sup>: 2,0 mm  
Include 2 batterie 18V LiHD 4.0 Ah  
Caricabatteria LG 12V - 36V

SET COD. A2525318BE

**€ 1.420,00**  
~~€ 1.543,00~~

SOLO CORPO € 1.080,00  
COD. A2534381 ~~€ 1.150,00~~

**IDEALE PER SAGOME  
E APERTURA FORI D'ISPEZIONE**



### RODITRICE PN200 18V

Taglio spessore della lamiera massimo in acciaio  
fino a 400 N/mm<sup>2</sup>: 2,0 mm  
Include 2 batterie 18V LiHD 4.0 Ah  
Caricabatteria LG 12V - 36V

SET COD. A2525319BE

**€ 1.430,00**  
~~€ 1.563,00~~

SOLO CORPO € 1.090,00  
COD. A2534350 ~~€ 1.170,00~~



### KIT BATTERIA 12V

Set composto da due batterie  
da 12V 4Ah e dal caricabatteria.

Cod. TR2598815

**€ 230,00**  
~~€ 260,00~~



### KIT BATTERIA 18V

Set composto da due batterie  
da 18V 4Ah e dal caricabatteria.

Cod. TR2598816

**€ 350,00**  
~~€ 393,00~~



# RODITRICE N500

## Potente in quattro direzioni

GUARDALA  
IN AZIONE  
TAGLIARE UN  
GUARDRAIL



La TruTool N 500 è unica nella sua versatilità.

Grazie alla possibilità di tagliare in quattro direzioni, anche in senso contrario, potete DEMOLIRE serbatoi e contenitori, tagliare coil e GUARD RAIL e lavorare pezzi con pieghe fino a 90°, senza scintille, velocemente e nella massima sicurezza.

La macchina è idonea anche al taglio di materiali ad alta resistenza.

Da mettere in particolare risalto l'ottimale rapporto peso-potenza di 4 kg per 5 mm di spessore della lamiera.

### 4 DIREZIONI DI TAGLIO

La macchina può essere ruotata di 360°, ogni volta con una rotazione di 90°.

### MINIMO SFORZO

Il lavoro viene eseguito con avanzamento automatico, riducendo al minimo il vostro sforzo.

### PUNZONE ADATTO AI PROFILI

Ideale per la lavorazione in punti di difficile accesso, per tagli lungo bordi e saldature.

### VELOCITÀ VARIABILE

Con il regolatore di velocità potete adattare individualmente la velocità di lavoro al taglio da eseguire.

Spessore della lamiera massimo in acciaio fino a 400 n/mm <sup>2</sup>	5 mm
Spessore della lamiera massimo in acciaio fino a 600 n/mm <sup>2</sup>	3,2 mm
Spessore della lamiera massimo in acciaio fino a 800 n/mm <sup>2</sup>	2,5 mm
Spessore della lamiera massimo in alluminio fino a 250 n/mm <sup>2</sup>	7 mm
Potenza assorbita nominale	1700 W
Peso	3,8 Kg

Cod. A2574823

€ 2.920,00  
~~€ 3.080,00~~

## TRONCATRICI JEPSON



### TRONCATRICE A SECCO 8203 “COMPATTA” – 230V

Taglio rapido e netto di metalli e compositi senza utilizzo di olio. Ideale per acciaio, lamiera, pannelli, piastre, tubi e materiali non ferrosi.

GUARDALA  
IN AZIONE



Cod. 608295

**€ 515,00**  
€ 636,00

Potenza nominale:	1.700 W
Tensione d'esercizio:	230V
Velocità di rotazione:	3.700 rpm
Peso:	6,3 kg
Diametro lama:	Ø 203 mm
Foro centrale:	Ø 25,4 mm

#### CONSUMABILI CONSIGLIATI:

Lama LBS resistente  
agli urti Ø 203 / 48T  
Cod. 72220348

**PREZZO € 124,00 - € 114,00**

[Lama in dotazione per acciaio e acciaio inox Ø203 / 42d - Cod. 72120342I](#)



### TRONCATRICE A SECCO 8203E 18V A BATTERIA

Taglio rapido e preciso di acciaio e metalli senza utilizzo di olio. Ideale per lavorazioni in mobilità grazie all'alimentazione a batteria.

GUARDALA  
IN AZIONE



Cod. 608295E

**€ 1.310,00**  
€ 1.427,00

Potenza nominale:	1.700 W
Tensione d'esercizio:	18V
Velocità di rotazione:	3.500 rpm
Peso:	5,4 kg
Diametro lama:	Ø 203 mm
Foro centrale:	Ø 25,4 mm

#### CONSUMABILI CONSIGLIATI:

Lama LBS resistente  
agli urti Ø 203 / 48T  
Cod. 72220348

**PREZZO € 124,00 - € 114,00**

[Lama in dotazione LBS resistente agli urti ideale per grigliato Ø203 / 48d - Cod. 72220348](#)



### TRONCATRICE A SECCO 8230N “AGILE” – 230V

Taglio preciso e pulito di acciaio, lamiera, pannelli sandwich, tubi e profili metallici. Ideale per lavorazioni rapide su materiali ferrosi e compositi.

GUARDALA  
IN AZIONE



Cod. 608280I

**€ 680,00**  
€ 739,00

Potenza nominale:	1.700 W
Tensione d'esercizio:	230V
Velocità di rotazione:	2.600 rpm
Peso:	7,1 kg
Diametro lama:	Ø 230 mm
Foro centrale:	Ø 25,4 mm
Lunghezza cavo:	5 m

#### CONSUMABILI CONSIGLIATI:

Lama LBS resistente  
agli urti Ø 230 / 60T  
Cod. 72223060

**PREZZO € 124,00 - € 114,00**

[Lama in dotazione per acciaio e acciaio inox Ø230 / 48d - Cod. 72123048I](#)

## TRONCATRICI JEPSON



Cod. 600560T3

**€ 1.050,00**  
€ 1.120,00

### TRONCATRICE PREMIUM SUPER DRY CUTTER 9435

La più potente sul mercato.

Troncatrice circolare per un taglio rapido e senza sbavature di tubi e profili metallici senza raffreddare e lubrificare. La troncatrice circolare a freddo è adatta per tagliare tubi, profili in acciaio inossidabile, acciaio, metalli non ferrosi, plastica e materiali compositi.

Potenza nominale:	2.400 W
Tensione d'esercizio:	230V
Velocità di rotazione:	1.400 rpm
Peso:	25 kg
Diametro lama:	Ø 355 mm
Foro centrale:	Ø 25,4 mm

GUARDALA  
IN AZIONE



[Lama in dotazione per acciaio e acciaio inox Ø 355/90 D - Cod. 600570](#)

#### CONSUMABILI CONSIGLIATI:

Lama per metalli morbidi e acciaio Ø 355 / 90T  
Cod. 600570  
**PREZZO € 261,00 - € 240,00**



Cod. 600514

**€ 1.650,00**  
€ 1.790,00

### TRONCATRICE A SECCO 9414

Massima precisione anche nei tagli inclinati e complessi.

Sega troncatrice per un taglio rapido e senza sbavature di tubi e profili metallici senza lubrificazione con qualsiasi angolazione. Taglia tubi, condotti e profili metallici ferrosi e non ferrosi in acciaio dolce, acciaio inossidabile, alluminio, plastica e materiali compositi. Angolo di smusso da -45° a +45°. Non necessita di lubrificante. L'esclusivo sistema di stabilizzazione della lama riduce le vibrazioni. Motore ad alta coppia da 2.400 W per funzionamento continuo. Morsa a sgancio rapido brevettata per tagli smussati.

Potenza nominale:	2.400 W
Tensione d'esercizio:	230V
Velocità di rotazione:	1.400 rpm
Peso:	24 kg
Diametro lama:	Ø 355 mm

GUARDALA  
IN AZIONE



[Lama in dotazione per acciaio e acciaio inox Ø 355/90D - Cod. 600570](#)

#### CONSUMABILI CONSIGLIATI:

Lama per metalli morbidi e acciaio Ø 355 / 90T  
Cod. 600570  
**PREZZO € 261,00 - € 240,00**



## SPECIALE LAME JEPSON: UNIVERSALI ED IDEALI PER TUTTI GLI UTENSILI A BATTERIA



La gamma più ampia sul mercato di lame per metallo duro per troncatrici  
Diametro da 137 a 630 mm

Garantiscono tagli veloci senza sbavature

Gli spessori ridotti della lama minimizzano l'attrito garantendo un risparmio di energia durante il taglio ed un minor consumo della batteria

I NOMI DEI MARCHI UTILIZZATI DALLE RISPETTIVE SOCIETÀ SONO SOGGETTI A TUTELA GENERALE DEL MARCHIO O DEL BREVETTO.

## CONSUMABILI COMPATIBILI

### LAME PER TRONCATRICI IN METALLO DURO RESISTENTI AGLI URTI LBS



Perfette per tagliare griglie, lamiere, profili, canaline, tubi, etc. Le lame LBS, spessore da 1,0 a 1,5 mm, sono più efficienti delle tradizionali, con un risparmio di materiale e tempo, aumentando l'efficienza energetica e la durata della batteria.

Ø [mm]	Spessore taglio [mm]	Perno [mm]	Foro [mm]	N° denti	Max vel. rotazione	Per macchine	Cod.	Prezzo Listino	Prezzo Promo
137	1,0	0,8	20	30	4500 rpm	Bosch, Milwaukee, Makita etc.	72213730	<del>€75,00</del>	€ 69,00
150	1,2	0,94	20	34	4500 rpm	Makita, Milwaukee etc.	72215034	<del>€81,00</del>	€ 75,00
165	1,2	0,94	20	40	4200 rpm	Metabo, Milwaukee, Hikoki, Hilti	72216540	<del>€89,00</del>	€ 82,00
180	1,2	0,94	20	48	4000 rpm	Flex, Hitachi, Makita, Rexon, Hilti, etc.	72218048	<del>€115,00</del>	€ 106,00
184	1,2	0,94	16	48	4000 rpm	Bosch, Dewalt, Makita, Milwaukee	72218448	<del>€116,00</del>	€ 107,00
192	1,2	0,94	20	48	4000 rpm	Jepson Power HDC 8219	72219248	<del>€118,00</del>	€ 109,00
203	1,2	0,94	25,4/30	48	3800 rpm	AEG, Bosch, Jepson Power, etc.	72220348	<del>€124,00</del>	€ 114,00
230	1,4	1,2	25,4	60	3000 rpm	Jepson Power HDC 8230N	72223060	<del>€124,00</del>	€ 114,00
255	1,5	1,2	25,4	66	2200 rpm	Jepson Power DMC 9410ND	72225566	<del>€185,00</del>	€ 170,00

### LAME PER TRONCATRICI PER ACCIAIO INOX PER MACCHINE A BATTERIA

Le nostre lame in metallo duro per acciaio INOX assicurano tagli precisi e puliti, durata elevata, nessuna ossidazione, e prestazioni ottimali senza lubrificazione, rispettando l'ambiente e migliorando l'efficienza energetica.

Ø [mm]	Spessore taglio [mm]	Perno [mm]	Foro [mm]	N° denti	Max vel. rotazione	Per macchine	Cod.	Prezzo Listino	Prezzo Promo
137	1,5	1,3	20	30	4000 rpm	Bosch, Milwaukee, Makita etc.	72113730I	<del>€75,00</del>	€ 69,00
150	1,5	1,3	20	42	4000 rpm	Makita, Milwaukee etc.	72115042I	<del>€81,00</del>	€ 75,00
165	1,7	1,4	20	48	4000 rpm	Metabo, Milwaukee, Hikoki, Hilti	72116548I	<del>€87,00</del>	€ 80,00



SCARICA IL  
CATALOGO



Progettata per garantire la massima sicurezza in ambienti industriali a rischio, in conformità con le direttive europee 2014/34/UE. Applicazioni tipiche per: centrale nucleare, piattaforma petrolifera, area portuale, diga, bacino idrico, Centrale idroelettrica, impianto di depurazione delle acque reflue, industria petrolchimica, cantieri sommersi.





# LATTONIERI E COPERTURISTI

PROMOZIONE OMNIA 2026 HOMBERGER

- Taglia Pannelli
- Troncatrici
- Cesoie a Batteria
- Roditrici a Batteria
- Convogliatori ad aria calda
- Rivettatrici
- Aggraffatrici
- Cesoie Manuali

TRUMPF



JEPSON POWER

● steinel

GESIPA®

NOVUS®

CRESCENT  
WISS®



MAX SPESSORE  
**165 MM**

**TRUMPF**



## TAGLIAPANNELLI TPC 165

GUARDALA  
IN AZIONE



La TruTool TPC 165 taglia pannelli sandwich fino a 165 mm con un unico ciclo di lavorazione. Il sistema a immersione consente tagli interni e dentellature precise, senza necessità di regolazioni.

La lama regolabile a 90° permette tagli ad angolo retto, mentre l'avvio è possibile in qualsiasi punto del pannello. Compatta e leggera (9,6 kg), garantisce una lavorazione rapida fino a 4 m/min, senza necessità di rifiniture.

Max. spessore pannello	165 mm
Max spessore singola lamiera acciaio 400 N/mm <sup>2</sup>	0,9 mm
Materiale isolante	(PUR / PIR)
Minima apertura d'inserimento	340 × 340 mm
Velocità di lavoro	4 m/min
Potenza nominale motore	1700 W
Larghezza di taglio	4 mm
Peso	kg 9,6
Lunghezza / altezza	493 / 231 mm
Lunghezza / altezza con lama	493 / 437 mm

Cod. A2451582

**€ 3.620,00**  
€ 3.890,00



## ACCESSORI OPZIONALI



Catena  
1 pz catena 165  
Utile per 300 mt di taglio!

Cod. TR1730983

**€ 364,00**  
€ 465,00



Guida  
lunghezza 1400 mm  
Utile per non rigare il pannello e per tagli precisi.

Cod. TR1831777

**€ 185,00**  
€ 235,00



MAX SPESSORE  
**120 MM**

**JEPSON**  
Leading Through Innovation

## TRONCATRICE 8320

GUARDA  
IN AZIONE



Troncatrice a secco per il taglio veloce, senza lubrificazione e senza sbavature di pannelli sandwich e profili in acciaio.

Potenza  
Diametro lama  
Prof. taglio  
Taglio angolato  
Guida opzionale  
Peso

1800W  
320 / 84D  
120 mm - 90°  
NO  
SI  
Kg 8,4



Troncatrice 8320+DISCO  
Cod. 608270

**€ 1.280,00**  
€ 1.450,00

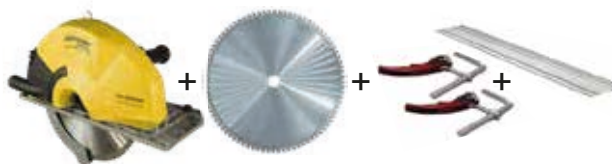

Troncatrice 8320+DISCO+GUIDA  
Cod. 608270SET

**€ 1.480,00**  
€ 1.650,00

## ACCESSORI OPZIONALI



Lama  
Ø 320/84D per pannelli  
sandwich e acciaio

Cod. 608276

**€ 230,00**  
€ 249,00



Binario guida  
1400 mm con morsetti di  
fissaggio rapido

Cod. 608275SET

**€ 220,00**  
€ 236,00

## NOVITÀ 2026 A BATTERIA

MAX SPESSORE  
**120 MM**



GUARDA LA  
IN AZIONE



## NUOVA JEPSON POWER 8320E

### La più potente taglia pannelli cordless con batteria CAS Metabo

La Jepson 8320E è una sega circolare cordless professionale progettata per garantire tagli rapidi, precisi e sicuri su metalli, pannelli e materiali compositi. È la più grande della gamma Jepson Power e combina prestazioni industriali, mobilità e semplicità operativa, risultando ideale per contesti produttivi che richiedono efficienza anche senza alimentazione via cavo.

- Profondità di taglio fino a 120 mm
- Struttura compatta e leggera: 8,4 kg
- Sistema chiuso con raccogli-trucioli integrato per maggiore sicurezza e pulizia
- Tecnologia di taglio a secco (senza lubrificanti)
- Compatibile con sistema batterie Cordless Alliance System (CAS) (oltre 300 utensili)
- Costruzione Made in Germany
- Elevata precisione, stabilità e comfort operativo
- Ideale per officine, carpenterie, cantieri e manutenzione industriale



Cod. 608270ES

**€ 1.610,00**  
~~€ 1.880,00~~

Solo macchina in scatola di cartone completa di lama LBS LAMA Ø 320/84D 608276ELBS



Cod. 608270E

**€ 2.030,00**  
~~€ 2.150,00~~

Fornita in scatola di cartone, completa di lama LBS LAMA Ø 320/84D 608276ELBS, 1 carica batterie e 2 batterie



Cod. 608270E4C2

**€ 2.280,00**  
~~€ 2.370,00~~

Fornita in scatola di cartone, completa di lama LBS LAMA Ø 320/84D 608276ELBS, 2 carica batterie e 4 batterie



LAMA Ø 320/84D per pannelli sandwich per 8320E

Cod. 608276ELBS

**€ 235,00**  
~~€ 240,00~~



Binario guida 1400 mm con morsetti di fissaggio rapido

Cod. 608275SET

**€ 220,00**  
~~€ 236,00~~

## TRONCATRICE 8203E A BATTERIA

Troncatrice a mano 8203E con lama LBS resistente agli urti in metallo duro Ø 203/48D e ideale per grigliato e pannello sandwich

- Nessuna necessità di lubrificazione grazie alla TECNOLOGIA DEL TAGLIO A SECCO JEPSON!
- Ideale per il taglio di lamiera, grigliati, pannelli sandwich, lamiera trapezoidali, tubi e profili in acciaio, metalli non ferrosi e materiali compositi.
- Dotata di lama Ø 203/48D LBS resistente agli urti per la massima durata e qualità di taglio.
- Raccogli-trucioli per lavori puliti
- Con 2 batterie 18V LiHD 5,5A ad alte prestazioni
- Stazione di caricamento LiHD raffreddata ad aria

Voltaggio	18V
Foro	25,4 / 20 mm
Nessuna velocità di carico	3.500 min <sup>-1</sup>
Peso netto (senza lama e batteria)	5,4 kg
Dimensione lama Ø	203 mm



Cod. 608295E

€ 1.310,00  
~~€ 1.427,00~~

### ACCESSORI OPZIONALI



LAMA LBS  
RESISTENTE AGLI URTI  
Ø 203/48D

Cod. 72220348

€ 114,00  
~~€ 124,00~~

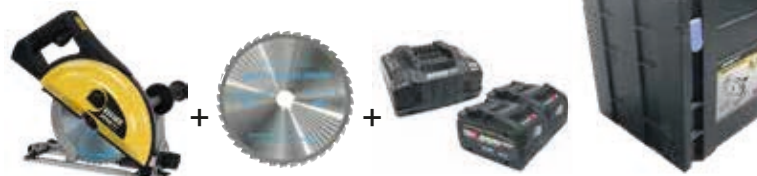

**TRUMPF**

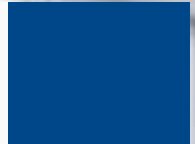

Macchina

**5** Anni di Garanzia

Batteria

**3** Anni di Garanzia

## TAGLIO LAMIERA

Cesoie e Roditrici Trumf: Le più veloci, versatili e leggere sul mercato!

Le macchine Trumf sono incredibilmente leggere ed ergonomiche, progettate per garantire la massima comodità e facilità d'uso anche durante le sessioni di lavoro più lunghe. Inoltre, grazie alla loro assenza di deformazione, queste macchine garantiscono sempre un taglio di alta qualità e veloce, senza compromettere la precisione e l'efficacia del lavoro svolto. Non solo, ma la loro struttura eccezionalmente resistente garantisce una lunga durata nel tempo, anche in caso di utilizzo intensivo. Inoltre, la loro facilità di manutenzione e pulizia le rende estremamente pratiche e convenienti per qualsiasi tipo di utente, sia professionale che amatoriale.

GUARDALA IN AZIONE



## VOSTRE ESIGENZE / NOSTRE MACCHINE.

GRUPPI DI PRODOTTI		C	S	N	PN	TPC	TF
APPLICAZIONI	Realizzazione di intagli	■	■	■	■	■	
	Rifilatura		■				
	Tagliare profili a C-L-U	■		■	■		
	Eeguire tagli coil	■	■	■	■		
	Tagliare fogli piatti	■	■	■			
	Fissare pezzi di flangia						■
	Apertura interna	■	■	■	■	■	
	Tagliare condotti	■		■	■		
	Tagliare pannelli sandwich					■	
	Tagli su doppi lamiera			■	■		
	Collegare parti						■
	Tagliare fogli trapezio			■	■		
Tagliare fogli onda	■		■	■			
Tagliare condotti rotondi	■						

■ = estremamente idoneo   ■ = molto idoneo

# TRUTOOL N 160

12V LiHD

Roditrice TRUTOOL N 160  
spessore lamiera fino 1,6 mm

Ideale per:

Lamiere grecate più profonde

2 Versioni disponibili: con e senza prolunga.

Accessori in dotazione

Punzone (montato), matrice

(montata), 2x batterie 12V LiHD

4.0 Ah, caricabatteria, gancio per

fissaggio alla cintura, TRUMPF

Box S2



SET COD. A2525347BE

€ 885,00

€ 940,00

SOLO CORPO  
Cod. A2538016

€ 660,00  
€ 680,00

# TRUTOOL S 160

12V LiHD



Cesoia TRUTOOL S 160  
spessore lamiera fino 1,6 mm

Ideale per:

- Curve strette: per raggi fino a 15 mm
- lavori di precisione

Accessori in dotazione

Coltello, 2x batterie 12V LiHD 4.0 Ah,

caricabatteria, gancio per fissaggio

alla cintura, TRUMPF Box S2

SET COD. A2525345BE

€ 865,00

€ 930,00

SOLO CORPO  
Cod. A2534316

€ 640,00  
€ 670,00

# TRUTOOL C 160

12V LiHD



Cesoia speciale TRUTOOL C 160  
Spessore lamiera fino 1,6 mm.

Ideale per:

- taglio di lamiere diritte e per tagli curvi
- dentellatura e taglio interno

Accessori in dotazione

Coltello tagli diritti 1 - 1,6 mm,

placchette di taglio, 2x batterie

12V LiHD 4.0 Ah, caricabatteria,

gancio per fissaggio alla cintura,

TRUMPF Box S2

SET COD. A2525344BE

€ 940,00

€ 1.020,00

SOLO CORPO  
Cod. A2534267

€ 715,00  
€ 760,00



## TAGLIO RAPIDO E CONTROLLO TOTALE



Lame dentellate in acciaio al molibdeno per un taglio sicuro e preciso. Impugnatura ergonomica e struttura ad alta resistenza per affrontare materiali pesanti e tagli curvi, con una robustezza superiore alla forza applicabile manualmente.

### CESOIE SINISTRA



#### Cesoia Metalmaster taglio sinistro

- Taglio sinistro per tagli curvi stretti e tagli dritti.
- capacità max consigliata: Acciaio calibro 18 (0,049"/1,22 mm)

Cod. HOM1R

€ 28,90

### CESOIE DESTRA



#### Cesoia Metalmaster taglio destro

- Taglio destro per tagli curvi stretti e tagli dritti
- capacità max consigliata: Acciaio calibro 18 (0,049"/1,22 mm)

Cod. HOM2R

€ 28,90

### CESOIE DRITTA



#### Cesoia Metalmaster taglio dritto

- Esegue tagli dritti, a sinistra o a destra in materiali leggeri
- capacità max consigliata: Acciaio calibro 18 (0,049"/1,22 mm)

Cod. HOM3R

€ 29,90

## SQUADRA PROFESSIONALE



Cod. HOLSS300X6EU

€ 20,50

Squadra professionale in alluminio Lufkin

- Braccio estendibile da 15 cm: sostituisce squadre da 15 e 30 cm
- Corpo in alluminio anticorrosione per massima durata
- Finitura nera con marcature bianche per ridurre i riflessi e migliorare la leggibilità
- Sistema di estensione con rilascio rapido e blocco di sicurezza
- Design ergonomico con grip ottimale





## RIVETTATRICE A BATTERIA BIRDIE®

**GESIPA®**

**Estrema leggerezza (900 g) e alte prestazioni:  
10.000 N di forza e corsa da 25 mm  
In L-BOXX, con 2 batterie LiHD 18V 2.0 Ah e caricabatteria**

Con la nuova Birdie®, GESIPA® ha sviluppato la rivettatrice a batteria più piccola e leggera all'interno della sua gamma di potenza. A questo si aggiungono il design ergonomico attraverso il bilanciamento del peso e l'impugnatura maneggevole e antiscivolo. Lavorare senza fatica è in questo caso dato per scontato! La rivettatrice copre un ampio range di lavoro: in modo semplice e rapido la Birdie, con i suoi 10.000 N e una corsa di 25 mm, è in grado di tirare rivetti fino ad un diametro di 5 mm in qualsiasi materiale.

Peso senza batteria:	900 g
Peso con batteria:	1,3 kg (batteria 2,0 Ah)
Corsa:	25 mm
Forza di tiro:	10.000 N
Motore:	Brushless corr. continua (BLDC)
Range di utilizzo:	Rivetti fino a Ø 5 mm in tutti i materiali, in alluminio fino a Ø 6 mm (chiodo max. Ø 3,5)



Inclusi 4 naselli identificabili dal colore (blu 17/24 premontato)



Contenitore trasparente con la nuova funzione Click & Twist

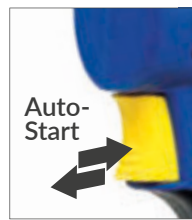

La funzione del tasto garantisce un ciclo di rivettatura brevissimo



Lunga durata della batteria grazie all'accumulo efficiente - L'energia di frenata viene riutilizzata e carica la batteria (Recupero)



SET COD. GE1746721

**€ 1.070,00**  
~~€ 1.114,00~~

SOLO CORPO\* € 869,00  
Cod. GE1746718 € 937,00

\* In scatola di cartone

## RIVETTATRICI MANUALI

### NTS

**L'ALLEATA INDISTRUTTIBILE PER CHI CERCA UN ATTREZZO CHE NON TRADISCE MAI**



Cod. GE1434028

Peso: 0,48 kg  
Lunghezza totale: 275 mm  
Corsa: 8 mm

**€ 36,00**  
~~€ 46,00~~

### NTX

**PROGETTATA PER AVERE PRECISIONE ASSOLUTA E UN USO PROLUNGATO SENZA STRESS**



Cod. GE1434040

Peso: 0,575 kg  
Lunghezza totale: 260 mm  
Corsa: 8 mm

**€ 66,00**  
~~€ 76,00~~

# AGGRAFFATRICI A BATTERIA POTENTI E SENZA LIMITI

Le aggraffatrici a batteria sono ideali per carichi di lavoro medi che richiedono elevati livelli di mobilità e flessibilità. Grazie ad una potente batteria agli ioni di litio rimovibile, puoi godere dei vantaggi di una fissatrice elettrica anche in luoghi dove non sono presenti prese di corrente

## J-550



**A H E**



Cod. NV0310364

J-550, ideale per la decorazione d'interni, tessuti e pellami

**€ 324,80**  
~~€ 378,90~~

## J-551



**D G E**



Cod. NV0310366

J-551, ideale in cantiere e officina per un'ampia varietà di tessuti e materiali spessi

**€ 324,80**  
~~€ 378,90~~



**3**  
COLPI/SEC

## PUNTI DI FORZA:

La funzionalità di fuoco rapido consente di lavorare in modo particolarmente veloce con tre colpi al secondo

Il design ergonomico del dispositivo consente di lavorare comodamente con un baricentro ideale anche quando si lavora sopra la testa.

Ugello di precisione con impostazione della profondità a 2 mm. Che si tratti di materiale duro o morbido: la graffetta viene sempre inserita alla profondità ottimale.

Impostazione dal colpo singolo al fuoco rapido. Lavora ancora più velocemente con la funzione di fuoco rapido: 3 colpi al secondo.

Pratica luce LED per illuminare la zona di lavoro.

Sistema di batterie CAS: potente batteria agli ioni di litio Cordless Alliance System da 18 V, compatibile con tutti i prodotti a batteria ricaricabili professionali di altri partner CAS.



**Include 1 batteria CAS da 2.0Ah 18V, caricabatteria e 5000 graffette**

# AGGRAFFATRICI A MARTELLO SEMPLICI E VELOCI

Le fissatrici a martello sono una buona scelta quando sono necessari grandi quantità di punti di fissaggio e velocità di lavoro elevate, e nessuna precisione particolare

## J-022

**H**

Cod. NV0300451

J-022, aggraffatrice leggera per uso con graffette sottili

**€ 32,60**  
€ 38,00

## J-033

**G**

Cod. NV0300452

J-033, robusta aggraffatrice per uso universale

**€ 51,60**  
€ 60,20

## J-044

**G**

Cod. NV0300453

J-044, aggraffatrice larga per l'uso in cantiere

**€ 83,00**  
€ 96,80

## J-055

**G**

Cod. NV0300454

J-055, aggraffatrice robusta e professionale per l'uso intenso e continuativo

**€ 101,70**  
€ 118,60



Aggraffatrici a martello interamente realizzate in metallo robusta e durevole

Design ottimizzato per sfruttare la forza d'impatto nell'inserimento, senza sforzo, anche dei più lunghi punti metallici.

Maggiore forza d'impatto grazie all'elevato peso diretto in avanti

Spingipunti integrato per una ricarica rapida

Livello dei punti metallici facilmente visibile

Grande capacità di carico per un minor numero di operazioni di carico



## CONVOGLIATORE AD ARIA CALDA MOBILEHEAT7 (MH7) ● steinel

Con il MobileHeat 7 è possibile eseguire lavori di saldatura in modo rapido e flessibile. Ideale anche per altri applicazioni, come l'industria elettrica, grazie ad una gestione semplice e veloce ed al Temperature Boost che permette di raggiungere i 350°C in meno di 4 secondi ed una temperatura massima di 550°C.



Temperatura	150° - 550° C
Volume di aria	200 l/min
Regolazione della temperatura	a 9 livelli
Regolazione tramite	manovella
Visualizzazione della temperatura	Rotella di regolazione con livelli segnati
Regolazione del volume di aria	In continuo
Funzione Loc	No
Segnalazione del calore residuo	No
Motore, tipo	Motore a spazzole
Elemento riscaldante	Riscaldatore in ceramica
Tensione accumulatore	18 V
Capacità dell'accumulatore	8 Ah
Interfaccia	18V GBA accumulatore Bosch
Funzione, possibilità di sospensione	No
Funzione, durata utile, motore	500 ore
Funzione, durata utile, riscaldamento	300 ore
Elemento riscaldante sostituibile	No
Protezione contro il riavvio	No
Dettaglio tensione di alimentazione	Accumulatore agli Ioni di Litio
Termoprotezione	SI
Dimensioni (lung. x largh. x alt.)	385 x 115 x 89 mm
VPE1, peso netto	1,635 Kg
Garanzia del produttore	1 anno
VPE1, EAN	4007841085933
Dotazione	incl. 18V 8,0 Ah AMPShare batteria & CAS caricatore



Cod. ST085933

€ 639,00

€ 750,50

# FORATURA E MASCHIATURA

PROMOZIONE OMNIA 2026 HOMBERGER

Carotatori Base Magnetica  
Frese a Corona  
Punte a Gradini  
Maschi  
Alesatori

 JEPSON POWER

 HMT  
HOLEMAKER-TECHNOLOGY.COM

# CAROTATORE MAGPRO KOMPAKT II

**Per spazi di lavoro precedentemente considerati irraggiungibili.**

Contenuto della confezione: cinghia di fissaggio, protezione anti-trucioli, valigetta

## Il nostro modello più piccolo

- Le dimensioni ridotte consentono di lavorare in aree precedentemente considerate irraggiungibili
- Altezza massima della macchina 180 mm
- Foratura a carotaggio fino a 40 mm
- Sistema di sgancio rapido con attacco Weldon da 19 mm
- Leva di comando azionabile gradualmente su entrambi i lati
- Comodo trasporto bilanciato
- Luce LED per aree di lavoro buie
- Sistema di raffreddamento integrato

Potenza assorbita	1.150 W
Tensione	230 V / 50 Hz
Velocità a vuoto / a pieno carico	650 / 390 min <sup>-1</sup>
Capacità Ø x profondità	40 mm x 30 mm
Attacco	Weldon da 19 mm
Adesione magnetica	10.500 N
Superficie magnetica	170 x 80 mm
Dimensioni	300 x 110 x 180 mm
Sistema di raffreddamento	integrato, automatico
Peso netto	10 kg

Cod. 491050

€ 820,00  
€ 950,00



**PRIME  
LINE**

**DISPONIBILE DA AGOSTO 2026**



Sistema di raffreddamento integrato



Luce a LED per aree di lavoro buie



Leva di azionamento utilizzabile su entrambi i lati



Bilanciato per un trasporto confortevole



# LSBM127

## UNITÀ DI FORATURA PER TUBI

**JEPSON**  
Leading Through Innovation

Ideale per forare rapidamente fino a Ø 127 mm in tubi con Ø 32 - 203 mm, con un set di catene opzionale adatto anche per tubi fino a Ø 600 mm.

Potenza nominale	1.100 W
Tensione d'esercizio	230 V / 50 Hz
Velocità di rotazione	130 min-1
Capacità mandrino	1 - 16 mm
Max capacità di foratura	Ø 127 mm
Capacità di bloccaggio tubi	Ø 32 -203 mm optional 32 - 600 mm
Classe di isolamento	1 Conduttore di protezione
Protezione da sovraccarico	Integrata
Peso	14,5 kg
Misure totali	319 x 270 x 302 mm
Lunghezza cavo	2,5 m



Cod. 490060

**€ 1.510,00**  
€1.681,00

GUARDALA  
IN AZIONE



# CAROTATORE

## MAGPRO 35 COMPATTO

Rappresenta la soluzione ideale per professionisti che richiedono un'alta precisione e versatilità anche negli spazi più ristretti.

Altezza massima della macchina 198 mm.

Carotaggi fino a 35 mm

Sistema di bloccaggio con supporto Weldon 19 mm

Potenza:	1100 W
Velocità:	650 / 390 rpm
Attacco:	19 mm Weldon
Trazione:	15.000 N
Corsa:	30 mm
Peso:	10 kg



### CONSUMABILE CONSIGLIATO:

Set punte elicoidali 6-11 mm attacco Weldon 19  
COD. 490400SET  
PREZZO € 190,00 - € 175,00



GUARDALA  
IN AZIONE



Cod. 490050

**€ 890,00**  
€998,00

# CAROTATORE MAGPRO 35 STANDARD

**JEPSON**  
Leading Through Innovation

Carotatore affidabile ed ottimo rapporto qualità/prezzo!  
Carotaggi fino a 35 mm  
Sistema di bloccaggio con supporto Weldon 19 mm

Potenza nominale:	1100 W
Velocità di rotazione:	620 / 350 rpm
Attacco:	19 mm Weldon
Trazione del magnete:	15.000 N
Corsa:	80 mm
Peso:	12 kg



## ACCESSORIO CONSIGLIATO:

Mandrino con adattatore 13 mm  
COD. 490152  
PREZZO ~~€ 50,00~~ - € 46,00



GUARDALA  
IN AZIONE



Cod. 490150

**€ 880,00**

**€ 981,00**

# CAROTATORE MAGPRO 40/1S 1 VELOCITÀ

La MAGPRO 40/1S è una macchina molto compatta e leggera, pesa solo 12 kg. Carotaggi fino a Ø 40 mm.  
Attacco rapido Weldon 19 mm  
Fornitura: cinghia di ancoraggio, contenitore del lubrificante, chiavi di servizio, protezione dai trucioli, valigetta.

Disponibile anche in versione con colonna scorrevole ed orientabile di 15° dx/sx

Potenza nominale:	1100 W
Velocità di rotazione:	625 rpm
Attacco:	19 mm Weldon
Trazione del magnete:	10.500 N
Corsa:	da 150 a 200 mm
Peso:	12 kg



## ACCESSORIO CONSIGLIATO:

Mandrino con adattatore 13 mm  
COD. 490152A  
PREZZO ~~€ 50,00~~ - € 46,00



GUARDALA  
IN AZIONE



Cod. 490140k

**€ 845,00**

**€ 917,00**



# CAROTATORE MAGPRO 40/2S 2 VELOCITÀ

La MAGPRO 40/2s, con la sua ampia corsa di 165 mm e le due velocità, è l'ideale per l'utilizzo di punte più lunghe e operazioni di foratura particolarmente profonde.

Fornitura: cinghia di ancoraggio, contenitore del lubrificante, chiavi di servizio, protezione dai trucioli, valigetta.

CAROTAGGI FINO A Ø 40 MM

Potenza nominale:	1100 W
Velocità di rotazione:	650 / 465 rpm 1100 / 790 rpm
Attacco:	19 mm Weldon
Trazione del magnete:	17.000 N
Corsa:	da 85 a 165 mm
Peso:	13 kg

GUARDALA  
IN AZIONE



## ACCESSORIO CONSIGLIATO:

Mandrino con adattatore 13 mm  
COD. 490152A  
PREZZO ~~€ 50,00~~ - € 46,00



Cod. 490142

**€ 960,00**  
~~€ 1.036,00~~

# CAROTATORE MAGPRO 50/2S 2 VELOCITÀ

**JEPSON**  
Leading Through Innovation

Carotaggio fino a Ø 50 mm con 2 velocità. Potente motore da 1.800 watt con elevata coppia.  
Fornitura: cinghia di ancoraggio, contenitore del lubrificante, chiavi di servizio, protezione dai trucioli, valigetta.

Potenza nominale:	1800 W
Velocità di rotazione:	380 / 230 rpm (500 / 300 rpm)
Attacco:	19 mm Weldon, M24
Trazione del magnete:	32.000 N
Corsa:	100 mm
Peso:	22,9 kg



## ACCESSORIO CONSIGLIATO:

Mandrino con adattatore 16 mm  
COD. 490173  
PREZZO € ~~124,00~~ - € 115,00



GUARDALA  
IN AZIONE



Cod. 490170

€ 1.580,00

€ 1.820,00

# CAROTATORE MAGPRO 60/2S 2 VELOCITÀ

Carotaggi fino a Ø 60 mm con motore a 2 velocità e adesione magnetica migliorata. Conversione rapida e semplice alla foratura elicoidale con l'albero MT2.

- > Carotaggi fino a Ø 60 mm
- > Foratura elicoidale fino a Ø 23 mm

Potenza nominale:	1550 W
Velocità di rotazione:	250 / 135 rpm (605 / 330 rpm)
Attacco:	19 mm Weldon / MT2
Trazione del magnete:	15.300 N
Corsa:	75 x 55 mm
Peso:	17 kg



## ACCESSORIO CONSIGLIATO:

Mandrino con adattatore 16 mm  
COD. 490164MK2  
PREZZO € ~~105,00~~ - € 97,00



GUARDALA  
IN AZIONE



Cod. 491170N

€ 1.310,00

€ 1.423,00

# CAROTATORE MAGNETICO MAGPRO 60 M20

Carotaggio fino a 60 mm  
con base magnetica ad  
alta tenuta e doppia  
velocità

Carotatore magnetico professionale progettato per lavorazioni precise su metallo, ideale per applicazioni in officina e in cantiere.

Grazie alla potente base magnetica e alla struttura compatta, garantisce stabilità, sicurezza e controllo anche durante lavorazioni impegnative.

Il sistema a doppia velocità consente di adattare la macchina a diverse esigenze operative, mantenendo sempre un'elevata qualità di taglio.

## CARATTERISTICHE

- Corone fino a Ø 60 mm
- Punte elicoidali fino a Ø 23 mm
- Maschiatura fino a M20
- Adesione magnetica migliorata
- Conversione rapida e semplice in punte elicoidali grazie al gambo MK-2

## SPECIFICHE TECNICHE

Potenza del motore	1.550 W
Tensione nominale	230 V / 50 Hz
Forza magnetica	15.300 N
Peso netto	17 kg
Velocità a vuoto (6 velocità)	1: 140 rpm / 2: 190 rpm 3: 240 rpm / 4: 330 rpm 5: 445 rpm / 6: 565 rpm
Portautensili	MK2, Weldon da 19 mm
Max. corone	Ø 60 mm
Max. Punte elicoidali max.	Ø 16 x 110 mm
Max. punte elicoidali max.	Ø MK2 23 x 150 mm
Filettature	M5 - M20
Superficie magnetica	178 x 90 mm
Dimensioni	430 (620) x 200 x 260
Sistema di raffreddamento	integrato, automatico

Cod. 491170M20

€ 1.420,00  
~~€ 1.578,00~~

GUARDALA  
IN AZIONE



**POTENZA, STABILITÀ E PRECISIONE IN UN'UNICA MACCHINA,  
PROGETTATA PER LAVORARE SENZA COMPROMESSI.**

**BASE MAGNETICA AD ALTA TENUTA PER LAVORAZIONI  
SICURE ANCHE IN VERTICALE**

**STRUTTURA COMPATTA E ROBUSTA PER UTILIZZO IN  
AMBIENTI INDUSTRIALI REALI**

**CONTROLLO PRECISO DELLA VELOCITÀ PER ADATTARSI  
A OGNI MATERIALE**

# CAROTATORE MAGPRO 80/4S 4 VELOCITÀ

**JEPSON**  
Leading Through Innovation

- > Punte a corona fino a Ø 80 mm
- > Punte elicoidali fino a Ø 16 mm
- > Corsa enorme di 270 mm che consente l'utilizzo di punte più lunghe
- > Protezione da sovraccarico
- > Sistema di raffreddamento integrato
- > 4 velocità
- > Fornito in valigetta con utensili, catena di sicurezza, adattatore MK3/19 mm per corone Ø 12 - 60 mm

Potenza nominale:	1600 W
Velocità a vuoto (4 velocità):	1: 190/105 rpm 2: 300/165 rpm 3: 420/230 rpm 4: 660/365 rpm
Attacco:	19 mm Weldon / MT3
Trazione del magnete:	17.000 N
Corsa:	75 × 120 mm
Peso:	24 kg



## ACCESSORIO CONSIGLIATO:

Mandrino con adattatore  
16 mm MK3 COD. 490164  
PREZZO € 123,00 - € 110,00



GUARDA LA  
IN AZIONE



Cod. 490184

€ 1.360,00  
€ 1.473,00

# MASCHIATRICE GSMPRO M18 COPPIA ELEVATA A BASSA VELOCITÀ

Equipaggiata con un motore sviluppato appositamente, la maschiatrice dispone di una coppia elevata a bassa velocità ed elevata concentricità perfetta per la filettatura in una sola operazione.

Potenza nominale:	450 W
Velocità:	destra 280 rpm, sinistra 680 rpm
Mandrino porta maschi:	M6 - M18
Max capacità di maschiatura:	18 mm su acciaio, 16 mm su alluminio
Peso:	3,15 kg



GUARDA LA  
IN AZIONE



Cod. 495090

€ 799,00  
€ 868,00

# CORONE HSS-CO 8%

Frese a tazza HSS Co - corte

> Ø 12-60 mm

> 30 mm Profondità di taglio

> Attacco Weldon 19mm per punte fino a Ø 60 mm



Ø mm	Cod.	Prezzo Listino	Prezzo Promo
12S	490212	<del>€ 20,00</del>	€ 17,85
13S	490213	<del>€ 21,00</del>	€ 18,15
14S	490214	<del>€ 21,00</del>	€ 18,15
15S	490215	<del>€ 21,00</del>	€ 18,75
16S	490216	<del>€ 22,00</del>	€ 19,65
17S	490217	<del>€ 23,00</del>	€ 20,25
18S	490218	<del>€ 24,00</del>	€ 21,15
19S	490219	<del>€ 24,00</del>	€ 21,45
20S	490220	<del>€ 26,00</del>	€ 22,95
21S	490221	<del>€ 27,00</del>	€ 24,20
22S	490222	<del>€ 28,00</del>	€ 24,80
23S	490223	<del>€ 30,00</del>	€ 26,30
24S	490224	<del>€ 30,00</del>	€ 26,90
25S	490225	<del>€ 32,00</del>	€ 28,10
26S	490226	<del>€ 33,00</del>	€ 28,70
27S	490227	<del>€ 34,00</del>	€ 30,20
28S	490228	<del>€ 35,00</del>	€ 30,80
29S	490229	<del>€ 37,00</del>	€ 32,35
30S	490230	<del>€ 38,00</del>	€ 33,55
31S	490231	<del>€ 44,00</del>	€ 39,30
32S	490232	<del>€ 48,00</del>	€ 42,30
33S	490233	<del>€ 49,00</del>	€ 43,80
34S	490234	<del>€ 57,00</del>	€ 50,45
35S	490235	<del>€ 60,00</del>	€ 53,45

Ø mm	Cod.	Prezzo Listino	Prezzo Promo
36S	490236	<del>€ 72,00</del>	€ 64,05
37S	490237	<del>€ 73,00</del>	€ 64,95
38S	490238	<del>€ 73,00</del>	€ 65,25
39S	490239	<del>€ 76,00</del>	€ 67,35
40S	490240	<del>€ 76,00</del>	€ 67,95
41S	490241	<del>€ 77,00</del>	€ 68,25
42S	490242	<del>€ 82,00</del>	€ 72,80
43S	490243	<del>€ 85,00</del>	€ 75,80
44S	490244	<del>€ 88,00</del>	€ 78,55
45S	490245	<del>€ 89,00</del>	€ 79,15
46S	490246	<del>€ 89,00</del>	€ 79,45
47S	490247	<del>€ 93,00</del>	€ 82,45
48S	490248	<del>€ 97,00</del>	€ 86,10
49S	490249	<del>€ 97,00</del>	€ 86,70
50S	490250	<del>€ 103,00</del>	€ 91,80
51S	490251	<del>€ 105,00</del>	€ 93,95
52S	490252	<del>€ 108,00</del>	€ 96,65
53S	490253	<del>€ 115,00</del>	€ 102,40
54S	490254	<del>€ 120,00</del>	€ 107,20
55S	490255	<del>€ 123,00</del>	€ 109,95
56S	490256	<del>€ 126,00</del>	€ 112,35
57S	490257	<del>€ 130,00</del>	€ 116,30
58S	490258	<del>€ 133,00</del>	€ 119,00
59S	490259	<del>€ 154,00</del>	€ 137,70
60S	490260	<del>€ 167,00</del>	€ 148,90

## PERNO PILOTA PER CORONE Ø 12- 60 MM WELDON 19

Ø mm	Cod.	Prezzo Listino	Prezzo Promo
Perno Pilota 075	490200	<del>€ 7,00</del>	€ 5,60

## FRESE A CORONA CARBIDEMAX 40

La serie CarbideMax® 40 è in grado di carotare metalli fino a uno spessore di 35 mm. I denti di taglio, brasati singolarmente, sono realizzati in carburo di tungsteno, materiale che consente la foratura anche degli acciai più duri.

Sono disponibili, a richiesta, altre misure extra lunghe ed extra larghe.



Cod.	Ø (mm)	Prezzo Listino	Prezzo Promo
HMT108030-0120	12 mm	€33,00	€ 30,00
HMT108030-0130	13 mm	€35,50	€ 32,00
HMT108030-0140	14 mm	€38,00	€ 34,00
HMT108030-0150	15 mm	€41,00	€ 37,00
HMT108030-0160	16 mm	€44,00	€ 40,00
HMT108030-0170	17 mm	€46,50	€ 42,00
HMT108030-0180	18 mm	€49,00	€ 44,00
HMT108030-0190	19 mm	€52,00	€ 47,00
HMT108030-0200	20 mm	€54,50	€ 49,00
HMT108030-0210	21 mm	€57,50	€ 52,00
HMT108030-0220	22 mm	€60,00	€ 54,00
HMT108030-0230	23 mm	€62,50	€ 56,00
HMT108030-0240	24 mm	€65,50	€ 59,00
HMT108030-0250	25 mm	€68,00	€ 61,00
HMT108030-0260	26 mm	€71,00	€ 64,00
HMT108030-0270	27 mm	€73,50	€ 66,00
HMT108030-0280	28 mm	€76,00	€ 69,00
HMT108030-0290	29 mm	€79,00	€ 71,00
HMT108030-0300	30 mm	€81,50	€ 73,00
HMT108030-0310	31 mm	€84,50	€ 76,00
HMT108030-0320	32 mm	€87,00	€ 78,00
HMT108030-0330	33 mm	€94,50	€ 85,00
HMT108030-0340	34 mm	€97,00	€ 87,00

Cod.	Ø (mm)	Prezzo Listino	Prezzo Promo
HMT108030-0350	35 mm	€100,50	€ 90,00
HMT108030-0360	36 mm	€103,00	€ 93,00
HMT108030-0370	37 mm	€106,50	€ 96,00
HMT108030-0380	38 mm	€108,50	€ 98,00
HMT108030-0390	39 mm	€111,50	€ 100,00
HMT108030-0400	40 mm	€114,50	€ 103,00
HMT108030-0410	41 mm	€117,50	€ 106,00
HMT108030-0420	42 mm	€120,00	€ 108,00
HMT108030-0430	43 mm	€123,00	€ 111,00
HMT108030-0440	44 mm	€126,00	€ 113,00
HMT108030-0450	45 mm	€128,50	€ 115,00
HMT108030-0460	46 mm	€131,50	€ 118,00
HMT108030-0470	47 mm	€134,50	€ 121,00
HMT108030-0480	48 mm	€137,50	€ 123,00
HMT108030-0490	49 mm	€140,00	€ 126,00
HMT108030-0500	50 mm	€143,00	€ 129,00
HMT108030-0550	55 mm	€157,50	€ 141,00
HMT108030-0600	60 mm	€171,50	€ 154,00
HMT108030-0650	65 mm	€188,00	€ 169,00
HMT108030-0700	70 mm	€229,50	€ 206,00
HMT108030-0750	75 mm	€260,00	€ 233,00
HMT108030-0800	80 mm	€288,00	€ 258,00



Perno pilota	Ø	L	Confezione	Listino	Promo
<b>Per frese 12-17 mm</b>					
HMT108030P-0170	6.34	90	Pack 2	€18,00	€ 17,00
<b>Per frese 18-80 mm</b>					
HMT108030P-0600	7.98	90	Pack 2	€23,00	€ 21,00

## FRESE A CORONA ULTRA

Le frese CarbideMax Ultra sono progettate specificamente per prestazioni di lunga durata nei lavori di carotatura più difficili, compreso l'acciaio Hardox. Inserti in carburo di altissima qualità, rivestiti in ULTRA per prestazioni e durata ottimali. Elaborata geometria di taglio per una foratura più veloce, silenziosa e priva di vibrazioni.



Cod.	Ø (mm)	Prezzo Listino	Prezzo Promo
HMT108070-0160	16 mm	€ 96,00	€ 86,00
HMT108070-0170	17 mm	€ 97,00	€ 87,00
HMT108070-0175	17.5 mm	€ 100,50	€ 90,00
HMT108070-0180	18 mm	€ 100,50	€ 90,00
HMT108070-0190	19 mm	€ 113,50	€ 102,00
HMT108070-0200	20 mm	€ 119,00	€ 107,00
HMT108070-0210	21 mm	€ 119,50	€ 107,00
HMT108070-0220	22 mm	€ 124,00	€ 111,00
HMT108070-0230	23 mm	€ 130,50	€ 117,00
HMT108070-0240	24 mm	€ 137,00	€ 123,00
HMT108070-0250	25 mm	€ 141,50	€ 127,00
HMT108070-0260	26 mm	€ 143,00	€ 128,00
HMT108070-0265	26.5 mm	€ 153,00	€ 137,00
HMT108070-0270	27 mm	€ 158,00	€ 142,00
HMT108070-0280	28 mm	€ 159,50	€ 143,00
HMT108070-0290	29 mm	€ 160,00	€ 144,00
HMT108070-0300	30 mm	€ 168,50	€ 151,00
HMT108070-0310	31 mm	€ 175,50	€ 157,00
HMT108070-0320	32 mm	€ 178,00	€ 159,00
HMT108070-0330	33 mm	€ 183,00	€ 164,00
HMT108070-0340	34 mm	€ 193,00	€ 173,00
HMT108070-0350	35 mm	€ 202,00	€ 181,00
HMT108070-0360	36 mm	€ 217,50	€ 195,00
HMT108070-0370	37 mm	€ 222,00	€ 199,00

Cod.	Ø (mm)	Prezzo Listino	Prezzo Promo
HMT108070-0380	38 mm	€ 227,50	€ 204,00
HMT108070-0390	39 mm	€ 233,00	€ 209,00
HMT108070-0400	40 mm	€ 238,00	€ 213,00
HMT108070-0410	41 mm	€ 244,50	€ 219,00
HMT108070-0420	42 mm	€ 247,50	€ 222,00
HMT108070-0430	43 mm	€ 252,00	€ 226,00
HMT108070-0440	44 mm	€ 258,00	€ 231,00
HMT108070-0450	45 mm	€ 262,00	€ 235,00
HMT108070-0460	46 mm	€ 268,00	€ 240,00
HMT108070-0470	47 mm	€ 272,50	€ 244,00
HMT108070-0480	48 mm	€ 277,50	€ 249,00
HMT108070-0490	49 mm	€ 283,00	€ 254,00
HMT108070-0500	50 mm	€ 287,50	€ 258,00
HMT108070-0510	51 mm	€ 293,00	€ 263,00
HMT108070-0520	52 mm	€ 298,00	€ 267,00
HMT108070-0530	53 mm	€ 302,50	€ 271,00
HMT108070-0540	54 mm	€ 308,00	€ 276,00
HMT108070-0550	55 mm	€ 312,50	€ 280,00
HMT108070-0560	56 mm	€ 313,50	€ 281,00
HMT108070-0570	57 mm	€ 316,50	€ 284,00
HMT108070-0580	58 mm	€ 318,50	€ 286,00
HMT108070-0590	59 mm	€ 320,50	€ 287,00
HMT108070-0600	60 mm	€ 322,50	€ 289,00



Perno Pilota	Ø	L	Confezione	Listino	Promo
<b>Per frese 12-17 mm</b>					
HMT108020P-0170	6.34	103	Pack 2	€ 23,00	€ 21,00
<b>Per frese 18-60 mm</b>					
HMT108020P-0600	7.98	103	Pack 2	€ 27,00	€ 25,00

**NOVITÀ 2026**



# STEELBOR S36

Vi presentiamo Steelbor S36, il NUOVO carotatore magnetico compatto di punta di HMT.

La S36 garantisce tagli più profondi, tempi di esecuzione più rapidi e una lunga durata, pronta per l'uso in cantiere, il tutto in un formato compatto e portatile.

Progettato per superare le prestazioni di altri trapani compatti, l'S36 combina una profondità di taglio di 110 mm con un motore Eibenstock ad alta potenza. Progettato per acciaio strutturale e lavori in cui l'accesso è fondamentale, si abbina perfettamente agli utensili Versadrive e alle frese standard per una foratura rapida e flessibile.

## PUNTI CHIAVE:

- Profondità di taglio di 110 mm per frese e svasatura profonde
- Fora fino a 36 mm di diametro in acciaio strutturale
- Il motore ad alte prestazioni garantisce un taglio fluido e veloce
- Leggero per un trasporto e un accesso più facili
- Compatibile con attacco Weldon per la massima flessibilità della fresa
- Forare e svasare utilizzando utensili a cambio rapido Versadrive

### SPECIFICHE TECNICHE

Capacità massima della fresa TCT	36 mm
Capacità massima della fresa HSS	32 mm
Lunghezza massima della fresa	110 millimetri
Capacità della punta elicoidale	13 mm
Svasatura massima	25 mm
Lunghezza	259 mm
Larghezza (incluse maniglie)	156 mm
Altezza (min-max) (escluso pressacavo)	348-495 mm
Corsa	147 mm
Peso	10 kg
Magnete (lxw)	160 x 80 mm
Trazione del magnete	10150 N
Potenza del motore	1050 W
Velocità rpm (senza carico)	800 min <sup>-1</sup>
Mandrino	3/4" Weldon
Pergolato	Weldon integrale da 3/4"
Sistema di raffreddamento	Extra optional

Cod. HMT850236-230EU

€ 613,00  
~~€ 684,50~~

GUARDALA  
IN AZIONE



## **VERSADRIVE®**

### **FORARE NON È MAI STATO COSÌ VELOCE, PRECISO E SICURO**

La prima gamma di utensili al mondo pensata per avvitatori ad impulso e trapani standard.

Versadrive cambia le regole del gioco: meno tempo, più risultati

### **PERCHÈ SCEGLIERLA?**

- FINO A 15 VOLTE PIÙ VELOCE DEI METODI TRADIZIONALI
- FINO A 10 VOLTE PIÙ DURATURA DELLA CONCORRENZA
- CAMBIO RAPIDO & BLOCCAGGIO Istantaneo
- DOPPIA TEMPRA PER IMPACT: POTENZA E RESISTENZA
- ACCIAIO TOP E RIVESTIMENTO GOLDMAX IN TITANIO
- ATTACCO ESAGONALE BREVETTATO DA 11 MM
- ADATTABILE A TUTTE LE MACCHINE CON ADATTATORE UNIVERSALE
- MASSIMA PRECISIONE, MINIMO CONTRACCOLPO



# SOLUZIONI IN KIT PER IL CANTIERE E L'OFFICINA

**VERSADRIVE®**

HOLEMAKER-TECHNOLOGY.COM  
**HMT**  
Cutting Tool Innovation Speed Up Metalworking



Cod. HMT505020-SET1

**€ 244,00**  
~~€ 272,00~~

HMT VersaDrive  
**Punte a gradino**  
Set: 12, 22, 30 mm  
Spessore massimo: 5 mm

Ideali per forare piastre di acciaio al carbonio di spessore max. 5 mm in modo veloce, sicuro e senza bloccare il pezzo anche con avvitatore a massa battente. Fori da 4 a 30 mm di diametro.



GUARDALA IN AZIONE



Cod. HMT501030-3SET

**€ 268,00**  
~~€ 299,00~~

HMT VersaDrive  
**Alesatori a impatto**  
Set: 14, 18, 22 mm

Ideali per allargare fori di piastre in acciaio al carbonio e/o per far passare i bulloni durante l'assemblaggio in modo sicuro e veloce anche con avvitatore a massa battente. Fori da 14 a 22 mm di diametro.



GUARDALA IN AZIONE



Cod. HMT308010-SET1

**€ 251,00**  
~~€ 280,00~~

HMT VersaDrive  
**Maschi**  
Set: M6, M8, M10, M12, M16

Ideali per maschiare o ripassare filetti verniciati da M6 a M16 su acciaio al carbonio in modo veloce e sicuro anche con avvitatore a massa battente.



GUARDALA IN AZIONE





Le nuove frese ImpactaStep TurboTip, resistenti agli urti, sono una combinazione unica di punte da trapano.

L'innovativo design a gradini TurboTip consente ora una foratura pilota rapida con bassa pressione di avanzamento, garantendo precisione e finiture di foro eccezionali.

Ogni fresa ImpactaStep presenta 5 dimensioni di foro a gradini, ciascuna chiaramente indicata all'interno della scanalatura, e offre la possibilità di combinare foratura e alesatura su diversi materiali.

Cod. HMT506010-SET1

**€ 302,00**  
~~€ 401,50~~



**HMT SpeedLube™** lubrificante da taglio  
 250G Tin

HMT SpeedLube™ è un lubrificante schiumogeno ad alte prestazioni, adatto per foratura su metalli e acciaio inossidabile.

Cod. HMT701010-0002

**€ 19,00**  
~~€ 21,00~~



**HMT BioCut** pasta da taglio  
 250G Tin

Eccellente lubrificante in pasta multiuso per foratura, maschiatura, svasatura, alesatura. Adatta all'uso con tutti i tipi di acciaio, acciaio inossidabile e alluminio.

Cod. HMT704030-0001

**€ 18,00**  
~~€ 19,50~~



**Adattatore HMT per avvitatore a impatto**  
 1/2" Rapid Lock

Cod. HMT111130-012A

**€ 64,00**  
~~€ 71,00~~

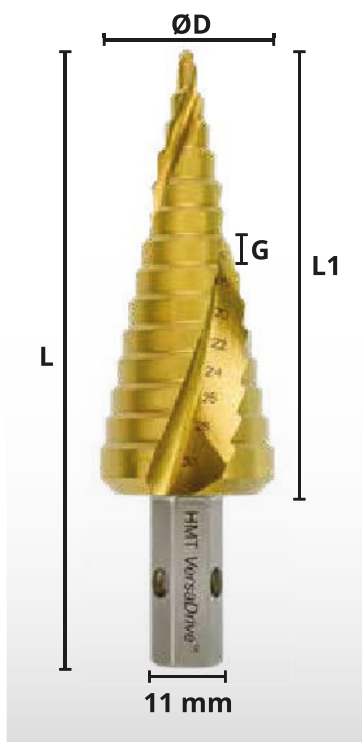

## PUNTE A GRADINI

Le punte più veloci, versatili e durature multidiametro sul mercato!

Cod.	ØD	L1	L	Passo diametri	G	Prezzo Listino	Prezzo Promo
HMT505020-0120	12 mm	47 mm	75 mm	4, 6, 8, 10, 12 mm	5 mm	€73,00	€ 66,00
HMT505020-0220	22 mm	58 mm	86 mm	4, 6, 8, 10, 12, 14, 16, 18, 22 mm	5 mm	€102,00	€ 91,00
HMT505020-0300	30 mm	77 mm	105 mm	4, 6, 8, 10, 12, 14, 16, 18, 22, 24, 26, 28, 30 mm	5 mm	€127,00	€ 114,00
HMT505020-0400	40 mm	72 mm	101 mm	6, 8, 10, 12, 16, 20, 25, 29, 32, 36, 40 mm	6 mm	€227,00	€ 204,00

Spessore massimo lamiera fino a 5 mm

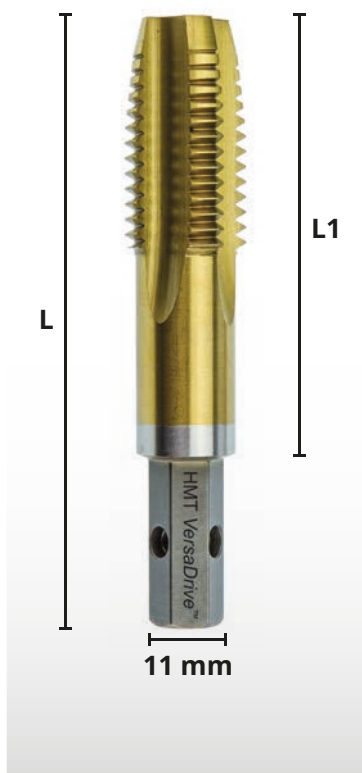

## MASCHI PER FORI PASSANTI

Usati ad impatto, ideali per ripassare filetti verniciati o zincati nella massima velocità e sicurezza!

Cod.	M	L1	L	Dimensione foro (mm)	Prezzo Listino	Prezzo Promo
HMT308010-0050	M5 x 0.80	55 mm	18 mm	4,2 mm	€34,50	€ 31,00
HMT308010-0060	M6 x 1.00	55 mm	20 mm	5,0 mm	€38,50	€ 35,00
HMT308010-0080	M8 x 1.25	60 mm	22 mm	6,8 mm	€46,00	€ 42,00
HMT308010-0100	M10 x 1.50	70 mm	24 mm	8,5 mm	€62,00	€ 56,00
HMT308010-0120	M12 x 1.75	80 mm	29 mm	10,2 mm	€77,00	€ 69,00
HMT308010-0140	M14 x 2.00	90 mm	32 mm	12,0 mm	€85,00	€ 76,00
HMT308010-0160	M16 x 2.00	90 mm	32 mm	14,0 mm	€92,00	€ 83,00
HMT308010-0180	M18 x 2.50	100 mm	37 mm	15,5 mm	€110,50	€ 99,00
HMT308010-0200	M20 x 2.50	100 mm	37 mm	17,5 mm	€120,00	€ 108,00
HMT308010-0240	M24 x 3.00	110 mm	45 mm	21,0 mm	€141,50	€ 127,00
HMT308010-0270	M27 x 3.00	130 mm	48 mm	24,0 mm	€152,50	€ 137,00
HMT308010-0300	M30 x 3.50	130 mm	48 mm	26,5 mm	€167,50	€ 150,00



## SVASATORE

Svasatori HMT GoldMax™ sono dotati di uno speciale rivestimento che ne aumenta la durata. Hanno un gambo Weldon standard da 19,05 mm e sono compatibili con tutti i trapani magnetici standard. Il rivestimento GoldMax™ mantiene gli svasatori affilati molto più a lungo rispetto agli utensili HSS standard. Risparmia denaro grazie alla maggiore durata degli utensili.

Cod.	Svasatore	Prezzo Listino	Prezzo Promo
HMT601025-0300	30 mm 90°	€ 110,00	€ 99,00
HMT601025-0400	40 mm 90°	€ 139,00	€ 125,00
HMT601025-0550	55 mm 90°	€ 195,00	€ 175,00

## PARAMETRI INDICATIVI

I parametri effettivi possono variare a seconda delle condizioni operative.

<ul style="list-style-type: none"> <li>• Impostare la corretta velocità di rotazione (RPM) per evitare usura precoce o guasti dell'utensile</li> <li>• Applicare una pressione di avanzamento decisa e costante durante tutto il taglio</li> <li>• Evitare movimenti laterali o inclinazioni che possono danneggiare l'utensile</li> <li>• Utilizzare regolarmente un lubrificante di raffreddamento di qualità, soprattutto su materiali spessi o induriti</li> <li>• In presenza di materiali induriti o trattati termicamente: aumentare la coppia, ridurre</li> </ul>	<ul style="list-style-type: none"> <li>• velocità e avanzamento, incrementare il raffreddamento</li> <li>• Garantire una superficie pulita e uno spessore adeguato per una corretta tenuta del magnete durante la foratura</li> <li>• Utilizzare la marcia più alta disponibile per ottenere la coppia massima</li> <li>• Per la svasatura, preferire trapani a velocità variabile per un controllo ottimale</li> <li>• Le punte svasate con guida (es. MultiSink) migliorano le prestazioni impedendo movimenti indesiderati</li> </ul>
---	--

# SATINATURA LUCIDATURA

PROMOZIONE OMNIA 2026 HOMBERGER

Smerigliatrici  
Lucidatrici  
Satinatrici  
Dischi lamellari  
Rulli e nastri abrasivi



## SMERIGLIATRICE ANGOLARE VARILEX® WSF 1100

Ideale per lavori medio pesanti

Nuova generazione di smerigliatrici angolari compatte, una levigatura senza fatica con un'ergonomia perfetta. SET include: 1 valigetta + copertura protettiva Ø 125 mm, 1 clip protettiva per disco da taglio Ø 125 mm, 1 dado di serraggio, 1 chiave 1 cappuccio, protettivo per polvere fine, 1 disco lamellare Ø 125 mm, 1 disco da taglio Premium Ø 125 x 1,0 mm



Cod. 65400

Alimentazione (Volt)	Potenza (Watt)	Attacco	Numero giri (min <sup>-1</sup> )	Peso (kg)	Utilizzabile sino a (Ø mm)
220	1.100	M14 Filetto	2.800 - 9.600	2,1	125

**€ 350,00**  
~~€ 420,00~~

## SMERIGLIATRICE ANGOLARE VARILEX® PRO A BATTERIA

Adatto per l'uso con dischi lamellari e il sistema FIX HOOK & LOOP

Elevata coppia - Set include: 2 batt. 18V LiHd - 5,5 Ah + caricabatteria + 10 pz dischi da taglio e 10 dischi lamellari inclusi Ø 125 mm.



SET COD. 65281

In dotazione	Potenza (V-Ah)	Attacco	Numero giri (min <sup>-1</sup> )	Utilizzabile sino a (Ø mm)	Peso (kg)
<b>Set</b>	18V - 5.5Ah	M14 Filetto	2000-7600	125	1,9
<b>Solo Corpo</b>	18V - 5.5Ah	M14 Filetto	2000-7600	125	1,9

 HighTorque

 CAS  
CORPUS ALLIANCE SYSTEM

**€ 920,00**  
~~€ 1.090,00~~

**SOLO CORPO** € 410,00  
Cod. 65282 ~~€ 480,00~~

## SMERIGLIATRICE ANGOLARE VARILEX® WSF 1800

**Eccellente per pulire, levigare finemente e lucidare acciaio inossidabile e metalli non ferrosi.**

Potente smerigliatrice angolare con 1750 watt di potenza e controllo della velocità per un uso continuo esigente con coppia elevata.

SET include: 1 copertura di protezione Ø 125 mm, 1 dado di serraggio, 1 chiave di serraggio, 1 disco lamellare Ø 125 mm



Cod. 65000

Alimentazione (Volt)	Potenza (Watt)	Numero giri (min <sup>-1</sup> )	Attacco	Peso (kg)	Utilizzabile sino a (Ø mm)
220	1.750	2.000 - 7.600	M14 Filetto	2,8	150

**€ 440,00**  
~~€ 525,00~~



**HT HighTorque**

## SMERIGLIATRICE ANGOLARE VARILEX® 1802 HT

**Ideale per tutte le finiture superficiali, smerigliatura, taglio, sgrossatura, pulizia e lucidatura, per dischi di diametro 115-150 mm**

La nuova VARILEX® 1802 HT (coppia elevata) soddisfa tutte le esigenze prestazionali delle mole ceramiche all'avanguardia di tutti i tipi. SET include: 10 dischi da taglio e 10 lamellari Ø 125 mm.

Cod. 65031

Alimentazione (Volt)	Potenza (Watt)	Attacco	Numero giri (min <sup>-1</sup> )	Peso (kg)	Utilizzabile sino a (Ø mm)
220	1.750	M14 Filetto	2.400 - 8.900	2,6	150

**€ 460,00**  
~~€ 570,00~~



## LUCIDATRICE VARILEX®

Particolarmente adatta per la pulizia, levigatura fine e lucidatura di acciaio inossidabile e metalli non ferrosi

Motore potente (1.750 W) e nuova meccanica (coppia elevata) per una trasmissione di potenza resistente all'usura.  
SET include: valigetta, 1 filtro, 1 dado di bloccaggio, 1 chiave di bloccaggio, 2 dischi di lucidatura BRIGHTEX® FLAP.



**HT HighTorque**

Cod. 65051

Alimentazione (Volt)	Potenza (W)	Presca	Numero giri (min <sup>-1</sup> )	Utilizzabile sino a (Ø mm)	Peso (kg)
220	1750	M14	5.600	125	2,99

**€ 680,00**  
~~€ 830,00~~

## LUCIDATRICE VARILEX® HT A BATTERIA

Adatto per levigatura grossa alla lucidatura

L'ingranaggio planetario e la batteria da 18 V forniscono coppia e forza di trazione particolarmente elevate.

Set include: 2 batt. 18V LiHd - 5,5 Ah + caricabatteria + 2 dischi per la lucidatura.



**NOVITÀ**  
**VELOCITÀ REGOLABILE**

**CAS** CORPUS ALLIUM SYSTEM **HT HighTorque**

SET COD. 65081

Art	Potenza (V-Ah)	Supporto Utensile	Numero giri (Rpm)	Utilizzabile sino a (Ø mm)	Peso (kg)
<b>Set</b>	18V - 5.5Ah	M14	550-2.000	125	2,1
<b>Solo Corpo</b>	18V - 5.5Ah	M14	550-2.000	125	2,1

**€ 1.160,00**  
~~€ 1.370,00~~

**SOLO CORPO** € 700,00  
Cod. 65082 ~~€ 870,00~~



## SATINATRICE POLY-PTX 800

Rifinisce le superfici di acciaio inossidabile, acciaio, metalli non ferrosi come ottone, bronzo, rame, alluminio e anche legno.

1.750 Watt di potenza, controllo della velocità, design ergonomico ed estremamente versatile - anche per larghezze di lavoro fino a 150 mm.

Set include: valigetta con rullo.

AFFIDABILITÀ  
E RAPPORTO  
QUALITÀ PREZZO  
INEGUAGLIABILI  
DA OLTRE 10 ANNI

Art	Allacciamento rete (V ~ Hz)	Potenza (W)	Presca	Numero giri (min <sup>-1</sup> )	Utilizzabile sino a (Ø mm)	Peso (kg)
<b>Set</b>	220 - 240 ~ 50 - 60	1750	19 mm	1000-3800	115	3,3
<b>Solo Corpo</b>	220 - 240 ~ 50 - 60	1750	19 mm	1000-3800	115	3,3

SET COD. 40002

€ 670,00  
€ 1.030,00

SOLO CORPO € 580,00  
Cod. 40000 € 735,00



# SATINATRICE POLY-PTX® 802 HT

Dalla smerigliatura grossolana  
alla lucidatura

La smerigliatrice lineare POLY-PTX® 802 HT, con un motore da 1750 W, offre un profilo di coppia e prestazioni finora ineguagliate su tutto l'intervallo di velocità, (820-3.000 giri/min), grazie anche all'ingranaggio planetario di nuova concezione che distribuisce la trazione su ruote dentate aggiuntive.

Ideale per rimuovere cordoli di saldatura, graffi profondi, ruggine, sporco, vernice e strati di ossido.

Il set comprende: 1 filtro di protezione, 1 valigetta, 1 vite di serraggio, 1 rullo in tessuto non tessuto, 1 rullo espansione, 1 manicotto in zirconio, 1 manicotto in T.N.T.

SET COD. 40201

**€ 780,00**  
~~€ 1.100,00~~

SOLO CORPO  
Cod. 40200

**€ 730,00**  
~~€ 870,00~~



### **COPPIA ELEVATA E COSTANTE**

Motore da 1750 W con trasmissione ottimizzata per mantenere prestazioni stabili anche sotto sforzo.

### **SATINATURA SENZA OMBRE**

Il movimento lineare garantisce una finitura uniforme, eliminando segni irregolari e discontinuità visive.

### **SISTEMA PROFESSIONALE MODULARE**

Compatibile con un'ampia gamma di rulli e accessori per adattarsi a diverse lavorazioni.

### **VELOCITÀ SOTTO CONTROLLO**

Regolazione continua da 820 a 3000 giri/min per adattarsi a ogni fase di lavorazione.

### **VERSATILITÀ OPERATIVA**

Ideale per rimozione di saldature, ossidi, graffi profondi e per la finitura su acciaio e altri metalli.

### **CONTROLLO E STABILITÀ**

Impugnatura ergonomica e struttura bilanciata per lavorazioni precise e prolungate.

#### **DATI TECNICI:**

Alimentazione:	220 V
Potenza:	1750 W
Numero di giri:	820-3000 min <sup>-1</sup>
Utilizzabile fino a:	Ø 115 mm
Peso:	2,8 kg
Codice:	40201

## SATINATRICE POLY-PTX® HT A BATTERIA

Una coppia senza precedenti per l'azionamento di tutti gli accessori, come rulli abrasivi e spazzole

La macchina offre una velocità costante di 1.600 giri/min. Questo è ideale per la maggior parte degli accessori, come ruote in T.N.T.

Set include: 2 batt. 18V LiHd - 5,5 Ah + caricabatteria. 1 Rullo in T.N.T., 1 rullo di espansione, 1 manicotto in zirconio, 1 manicotto in T.N.T. SC, 1 rullo a nastro abrasivo con flange INOX, 1 nastro in T.N.T. SC con sistema di asole in valigetta.



SET COD. 40351



**€ 1.310,00**  
~~€ 1.540,00~~

SOLO CORPO € 830,00  
Cod. 40352 ~~€ 1.040,00~~

Art	Alimentazione (Volt)	Potenza (V-Ah)	Supporto Utensile	Numero giri (Rpm)	Utilizzabile sino a (Ø mm)	Peso (kg)
<b>Set</b>	220	18V - 5.5Ah	19mm	550-2.000	115x100	3,0
<b>Solo Corpo</b>	220	18V - 5.5Ah	19mm	550-2.000	115x100	3,0

## SATINATRICE POLY-PTX COMPACT

Dalla levigatura grossolana alla lucidatura

Questo utensile compatto, adatto per larghezze dei rulli fino a 50 mm, si aggiunge alla nota serie POLY-PTX®. Grazie alla sua velocità ideale (800-3000 giri/min), la satinatrice consente trattamenti anche su piccole superfici. In valigetta e con rullo in T.N.T. 105 x 50 mm incluso.



Art	Alimentazione (Volt)	Potenza (Watt)	Supporto Utensile	Numero giri (min <sup>-1</sup> )	Utilizzabile sino a (Ø mm)	Peso (kg)
<b>Set</b>	220	1.100	M14	800-3000	115x50	2,7

Cod. 40401

**€ 560,00**  
~~€ 685,00~~



## SET ACCESSORI SATINATURA METALLO PER SATINATRICI POLY\_PTX (ESCL. VERSIONE COMPATTA)

Set completo per satinare, lucidare e pulire metalli, contenuto in una valigetta robusta. Utile sia in officina che sul campo, adatto per lavorazioni su lamiera e tubi.

6 nastri in zirconio  
2 nastri in tessuto SC  
1 rullo lamellare  
1 rullo mix  
1 rullo di trascinamento per nastri abrasivi  
4 nastri al corindone  
1 nastro adesivo speciale per nastri

1 nastro in tessuto SC  
1 set di anelli distanziatori POLY-PTX  
1 panno in microfibra BRIGHTEX  
1 BRILLANCE CLEAN 50ml  
1 POWER CLEANER 50ml  
1 INOX PROTECT 50ml  
macchina PTX non inclusa

Cod. 40202

**€ 266,50**  
~~€ 305,00~~



## SET ACCESSORI SPAZZOLATURA LEGNO PER SATINATRICI POLY\_PTX

Kit di strumenti per la rusticatura del legno, tutti conservati in una robusta valigetta. Il kit contiene ogni tipo di rullo necessario per produrre un effetto spazzolato sulle superfici di legno, oltre a strumenti per la lucidatura e la pulizia del legno.

Carter per aspirazione polveri  
1 set di anelli distanziatori  
1 rullo Mix ø 115x100mm  
1 rullo in setole di plastica ø 100x70mm  
1 rullo in setole di plastica ø 100x25mm

1 rullo in setole di plastica ø 100x12mm  
1 rullo in fili di acciaio 100x70mm  
1 rullo in fili di acciaio ø 100x25mm  
1 rullo in fili di acciaio ø 100x12mm  
1 rullo in fibra ø 100x100mm

Cod. 40204

**€ 513,20**  
~~€ 585,00~~

## SMERIGLIATRICE MULTIFUNZIONE MINI MAX® 1100 PRO

Adatto per levigatura in luoghi difficili

L'utensile per ogni artigiano: mini smerigliatrice angolare e mini smerigliatrice longitudinale in una sola macchina!

In valigetta con platorello MINIFIX, disco lamellare MINIFIX CoolTop, e rullo in T.N.T. con gambo da 6 mm.



Cod. 10051

Alimentazione (Volt)	Potenza (Watt)	Supporto Utensile	Numero giri (min <sup>-1</sup> )	Peso (kg)
220	1,100	Ø 6	9,400 – 25,200	2.8

**€ 880,00**  
~~€ 1.070,00~~

ADATTO PER LEVIGATURA IN LUOGHI DIFFICILI



## SMERIGLIATRICE MULTIFUNZIONE MINI MAX A BATTERIA

Mini smerigliatrice longitudinale e mini smerigliatrice angolare in un'unica macchina! Ideale per tutti gli utensili con stelo da 6 mm.

Braccio di prolunga particolarmente robusto per un lavoro versatile in qualsiasi punto.

In valigetta, 2 batterie 18V 5Ah, un platorello MINIFIX, un disco lamellare MINIFIX CoolTop e un rullo in T.N.T. con gambo da 6 mm (Set).



SET COD. 10061

Art	Potenza (Watt)	Supporto Utensile	Numero giri (Rpm)	Peso (kg)
<b>Set</b>	18V - 5.5Ah	Ø 6	3000-10.700	2.0
<b>Solo Corpo</b>	18V - 5.5Ah	Ø 6	3000-10.700	2.0

**€ 1.420,00**  
~~€ 1.760,00~~

SOLO CORPO € 1.010,00  
Cod. 10062 ~~€ 1.260,00~~

## SMERIGLIATRICE A NASTRO DI PRECISIONE

# SMERIGLIATRICE BAND-IT

Design compatto ideale per spazi ristretti. Utilizza nastri di levigatura da 5 e 9 mm, facilmente cambiabili. Velocità regolabile tra 2,800 - 9,600 giri/min con una potenza di 1100 watt. Può essere utilizzata in mobilità o stazionaria. Prodotto interamente in Germania. SET include: valigetta, 1 rullo da 9x533 mm, 1 rullo da 5x533 mm, 8 nastri da 9x533 mm.



Cod. 38071

Alimentazione (Volt)	Potenza (Watt)	Supporto Utensile	Numero giri (min <sup>-1</sup> )	Peso (kg)
220	1100	5/9 x 533	2800/9600	2,3

**€ 791,60**  
€ 945,00

## SMERIGLIATRICE A NASTRO DI PRECISIONE



# SMERIGLIATRICE BAND-IT A BATTERIA

Eisenblätter presenta la smerigliatrice lineare di nuova concezione, particolarmente compatta, potente e di alta qualità.

In valigetta, 2 batterie 18V 5Ah, 1 rullo da 9x533 mm, 1 rullo da 5x533 mm, 8 nastri da 9x533 mm (Set).



SET COD. 38151

Art	Potenza (V-Ah)	Dimensione nastro	Numero giri (Rpm)	Peso (kg)
<b>Set</b>	18V - 5.5Ah	5-9x533mm	550-2.200	2,2
<b>Solo Corpo</b>	18V - 5.5Ah	5-9x533mm	550-2.200	2,2

**€ 1.420,00**  
€ 1.760,00

**SOLO CORPO** € 990,00  
Cod. 38152 € 1.230,00

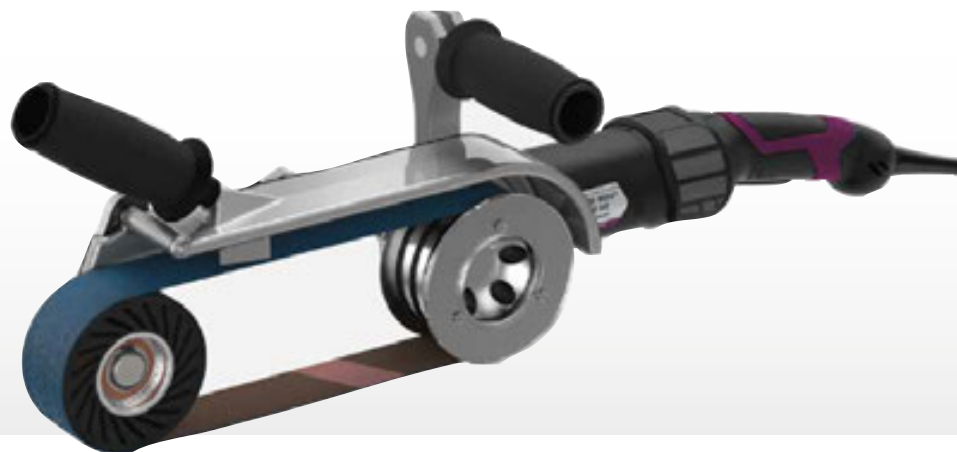

**ADATTO PER FASCIA DIMENSIONI 40 X 780 MM**

## LEVIGATRICE ROHR MAX® 802 HT

Cod. 38701

**€ 1.130,00**  
~~€ 1.350,00~~

Levigatrice a nastro per tubi multifunzionale con ammortizzatore a gas per levigatura e lucidatura perfetta di costruzioni tubolari chiuse e aperte. Grazie a un nuovo ingranaggio planetario, la durata e la potenza di trazione aumentano notevolmente. La tecnologia di flusso d'aria migliorata assicura un'efficienza superiore. Set con 3 O-ring in gomma di ricambio, 3 nastri in zirconio 40 x 780 mm e 1 nastro in T.N.T. SC 40 x 780 mm

Alimentazione (Volt)	Potenza (Watt)	Dimensione Nastro	Numero giri (min <sup>-1</sup> )	Peso (kg)
220	1,750	40 x 780	820 - 3,000	4,7



**ADATTO PER FASCIA DIMENSIONI 40 X 780 MM**

## LEVIGATRICE ROHR MAX A BATTERIA

Levigatrice a nastro a batteria per tubi. Perfetto nei cantieri, nei cantieri navali (ad esempio per lavorazioni di corrimano), nella costruzione di ringhiere e molto altro ancora! Set con valigetta, 2 batterie 18V 5,5 Ah, 3 nastri in zirconio 30 x 533 mm e 3 O-ring in gomma di ricambio.



**NOVITÀ**  
VELOCITÀ REGOLABILE

SET COD. 38301

**€ 1.660,00**  
~~€ 1.950,00~~

SOLO CORPO € 1.210,00  
Cod. 38302 ~~€ 1.420,00~~

Cod.	Potenza (Watt)	Dimensione Nastro	Numero giri (Rpm)	Peso (kg)
<b>SET</b>	18 - 5,5	30 x 533	550-2.200	3,24
<b>SOLO CORPO</b>	18 - 5,5	30 x 533	550-2.200	3,24

ADATTO PER NASTRI DIMENSIONI 40 X 780 MM

## ROHR SNIPER® 802 HT

Levigratrice a nastro per tubi con reale copertura dei tubi di 2/3.

IDEALE PER  
MANCORRENTI  
E RINGHIERE  
ASSEMBLATE



Cod. 38801

€ 1.980,00  
€2.310,00

Strumento manuale robusto ed equilibrato per una rapida lavorazione dei tubi con un sistema di leve fresato di alta qualità per un immediato avvolgimento di 2/3 delle cinghie di levigatura attorno al tubo da lavorare! Set composto da 1 filtro , 3 nastri speciali allo zirconio 40 x 780 mm, 1 nastro T.N.T. SC 40 x 780 mm, 10 anelli in gomma di ricambio.

Alimentazione (Volt)	Potenza (Watt)	Dimensione nastro	Numero giri (min <sup>-1</sup> )	Peso
220	1,750	40 x 780	820 – 3.000	5.3

ADATTO PER NASTRI DI DIMENSIONI 40 X 780MM

## TOPRAIL 1100 HT

Levigratrice a nastro per tubi estremamente compatta e potente per levigare, satinare o lucidare facilmente e senza fatica tubi tondi.

Durante l'uso la macchina viene posizionata dall'alto sul tubo tondo, il che consente di lavorare per ore senza fatica , poiché il peso della macchina poggia sul pezzo in lavorazione.

SET include: 1 filtro, 3 nastri allo zirconio 40 x 780 mm e 1 nastro in T.N.T. SC 40 x 780 mm.



Cod. 38810

€ 1.740,00  
€2.140,00

Alimentazione (Volt)	Potenza (Watt)	Dimensione Nastro
220	1,100	40 x 780



## SMERIGLIATRICE A NASTRO

# GLADIUS 1802 HT

Smerigliatrice multifunzionale per un uso mobile e fisso.

GLADIUS® è un dispositivo versatile e bilanciato, ideale per officine piccole o mobili in quanto utilizzabile sia in versione portatile che fissa. Leviga e lucida rapidamente vari materiali.

Set composto da:

- 1 filtro
- 4 nastri in zirconio 40 x 780 mm
- 5 O-ring di ricambio



Cod. 38901

Alimentazione (Volt)	Potenza (Watt)	Supporto Utensile	Numero giri (min <sup>-1</sup> )	Peso (kg)
220	1,750	40 x 780	820 - 3,000	4,6

**€ 1.380,00**  
~~€ 1.660,00~~

# SATINATRICE 100

**JEPSON**  
Leading Through Innovation

## Dalla levigatura grossolana alla finitura a specchio.

Grazie all'elettronica a onda intera, la velocità rimane costante anche sotto sforzo. Il rullo gonfiabile (pompa inclusa nella fornitura) consente un adattamento ottimale alla superficie.

Potenza nominale:	1200 W
Velocità di rotazione:	1000 / 2400 rpm
Max. Diametro rullo abrasivo:	100 mm
Max. Lunghezza rullo abrasivo:	100 mm
Albero porta rullo:	Ø 19 mm x 100 mm con bloccaggio
Peso:	4,8 Kg



GUARDALA  
IN AZIONE



Cod. 495080

**€ 450,00**  
~~€ 720,00~~

# LUCIDATRICE PER TUBI 760/40

## Dalla levigatura grossolana alla finitura a specchio.

Potenza nominale:	1200 W
Tensione di alimentazione:	230V/50Hz
Velocità di rotazione a vuoto:	1.000 ~ 3.200 min <sup>-1</sup>
Velocità del nastro:	3 ~ 12 m/s
Massima lunghezza del nastro:	760 mm
Massima larghezza del nastro:	40 mm
Peso:	3,4 Kg



GUARDALA  
IN AZIONE



Cod. 495050

**€ 675,00**  
~~€ 880,00~~



**EISENBLÄTTER**

Simply better ideas.

# GAMMA CONSUMABILI



La migliore selezione di:

**Dischi lamellari - Dischi in fibra - Dischi per lucidatura - Rulli e nastri**

## CONSUMA FINO ALL'ULTIMO MILLIMETRO

I platorelli in miscela di fibre naturali si rifilano da soli durante il processo di levigatura. Anche la rifilatura durante la lavorazione è semplice e facile (e produce un piacevole odore di trucioli di legno). I dischi lamellari con platorelli in miscela di fibre naturali possono essere utilizzati fino all'ultimo millimetro di tessuto abrasivo. La rifilatura lascia trucioli morbidi e innocui che possono essere smaltiti come rifiuti domestici.



**LA CARATTERISTICA TOP!**  
ASPORTA DA GRANA 40  
E RIFINISCE DA GRANA 60!

# TRIMFIX® HELLFIRE

## Disco Lamellare Ceramico

Il TRIMFIX® HellFire® è un disco lamellare altamente moderno e versatile, grazie alla sua tecnologia ibrida ceramica innovativa. Può lavorare su ogni tipo di metallo con efficienza grazie a una sola grana. Facile da usare (senza fibra di vetro) ed ecologico (componenti in fibra naturale CO2 neutrali), riduce i tempi ed i costi di lavorazione del 50%, mantenendo un rapporto qualità/prezzo senza eguali.

Dimensione (mm)	Confezione	Grana (gr)	Codice	Prezzo Listino	Prezzo Promo
Ø 115 × 22.2	40	multigrana 40-60	91530	€ 4,52	€ 3,30
Ø 125 × 22.2	40	multigrana 40-60	91540	€ 5,52	€ 3,90

**LA CARATTERISTICA TOP!**

**GRANDE ASPORTAZIONE E TEMPERATURE BASSE DI LAVORAZIONE!**

## MAGNUM COOL TOP 5+

### Disco lamellare IN ZIRCONIO

il disco lamellare MAGNUM® è l'ideale per levigare e sbavare. Grazie al tessuto allo zirconio RZ e all'agente refrigerante, offre una asportazione del 50% più veloce e una durata maggiore rispetto ai dischi tradizionali, mantenendo temperature di lavorazione più basse. Il platorello in plastica ABS permette una asportazione uniforme e può essere utilizzata fino al completo consumo del tessuto.

Dimensione (mm)	Confezione 	Grana (gr)	Codice	Prezzo Listino	Prezzo Promo
Ø 115 x 22.2	10	40	96140B	€ 6,10	€ 4,20
Ø 115 x 22.2	10	60	96160B	€ 6,10	€ 4,20
Ø 125 x 22.2	10	40	96240B	€ 7,35	€ 5,00
Ø 125 x 22.2	10	60	96260B	€ 7,35	€ 5,00
Ø 178 x 22.2	10	40	96340B	€ 9,65	€ 8,60

**LA CARATTERISTICA TOP!**  
ECOLOGICO E PERFORMANTE  
SU TUTTI I METALLI  
(SOPRATTUTTO INOX!)

# PLANTEX COOL TOP

Disco lamellare elastico universale

**SUPPORTO  
IN FIBRA  
NATURALE**

Il disco lamellare PLANTEX Cool Top Universal è 100% puro zirconio su 100% tela di cotone garantendo un asportazione ottimale su tutti i materiali. Il platorello è in fibra naturale non dannoso per l'operatore.

Dimensione (mm)	Confezione 	Grana (gr)	Codice	Prezzo Listino	Prezzo Promo
Ø 115 × 22.2	10	40	92140	€ 3,45	€ 3,10
Ø 115 × 22.2	10	60	92160	€ 3,45	€ 3,10
Ø 115 × 22.2	10	80	92180	€ 3,45	€ 3,10
Ø 125 x 22.2	10	40	92240	€ 5,55	€ 4,20

## PER DISCHI FIBRATI

# Platorello di supporto COLDSTEEL

Platorello di supporto resistente al calore appositamente sviluppato per dischi in fibra. Le nervature sul lato inferiore dissipano il calore, prevenendo effettivamente il surriscaldamento e la discolorazione.



Dimensione (mm)	Confezione	Codice	Prezzo Listino	Prezzo Promo
Ø 123	5	82011	€ 21,45	€ 18,50

## DISCO IN FIBRA CERAMICA

# COLDSTEEL

Disco in fibra ceramica high tech che grazie alla nuova tela abrasiva dotata di micro cristalli garantisce una maggiore rimozione rispetto ai dischi lamellari tradizionali.

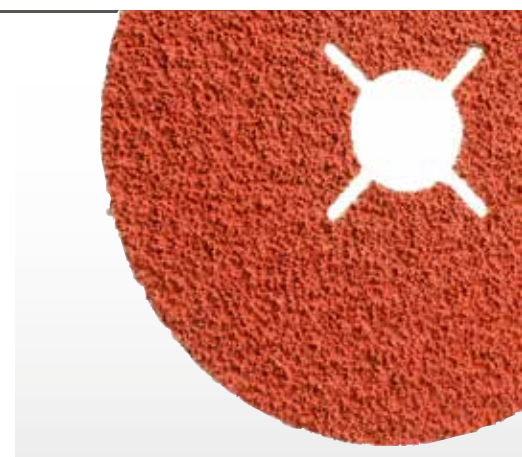

Dimensione (mm)	Confezione	Grana (gr)	Codice	Prezzo Listino	Prezzo Promo
Ø 125 x 22.2	25	24	82013	€ 3,85	€ 2,50
Ø 125 x 22.2	25	36	82014	€ 3,55	€ 2,30
Ø 125 x 22.2	25	60	82017	€ 2,45	€ 1,50
Ø 125 x 22.2	25	80	82018	€ 2,20	€ 1,50
Ø 125 x 22.2	25	120	82019	€ 2,20	€ 1,50

## DISCO LAMELLARE SPECIALE

# COLDSTEEL Razorflap

Il disco COLDSTEEL RazorFlap rivoluziona la rimozione del metallo superando i dischi tradizionali del 30-40%. Combinando le migliori caratteristiche del disco lamellare e del disco in fibra garantisce le massime prestazioni e durabilità.



Dimensione (mm)	Confezione	Grana (gr)	Codice	Prezzo Listino	Prezzo Promo
Ø 125 x M14	20	36	82211	€ 11,85	€ 9,30

## DISCO LAMELLARE IN ZIRCONIO

# Trimfix BLACK MAMBA

Il TRIMFIX® BLACK MAMBA® è un disco lamellare ad alte prestazioni per acciaio . È stato sviluppato per durate di servizio e tassi di asportazione estremi nella moderna lavorazione dell'acciaio .

Grazie al tessuto in puro zirconio con agenti refrigeranti e all'elevata quantità di abrasivo, è ideale per la lavorazione dell'acciaio e dell'acciaio inossidabile .



Dimensione (mm)	Confezione 	Grana (gr)	Codice	Prezzo Listino	Prezzo Promo
Ø 115 x 22.2	40	40	91714	€ 5,25	€ 3,90
Ø 125 x 22.2	40	40	91724	€ 5,90	€ 4,50
Ø 125 x 22.2	40	60	91726	€ 5,90	€ 4,50

## DISCO LAMELLARE ELASTICO PER ALLUMINIO

# TIGER SHARK

Disco specifico per ALLUMINIO: Grazie al platorello altamente elastico, il disco si adatta alla superficie da lavorare garantendo massima flessibilità' e basse vibrazioni assieme ad un alta rimozione. La speciale tela abrasiva al corindone previene sbavature durante la rimozione.



Dimensione (mm)	Confezione 	Grana (gr)	Codice	Prezzo Listino	Prezzo Promo
Ø 115 x 22.2	10	40	94114	€ 4,65	€ 3,10
Ø 115 x 22.2	10	60	94116	€ 4,65	€ 3,10

## DISCO LAMELLARE IN ZIRCONIO

# TRIMFIX SteelFire

Prestazioni di rimozione miracolose sull'acciaio per questo nuovo disco Eisenblaetter. Dotato di tela allo zirconio ibrido permette di risparmiare tempo con una rimozione ad alta velocità. Piastre elastiche in fibra naturale.

**SUPPORTO  
IN FIBRA  
NATURALE**



Dimensione (mm)	Confezione 	Grana (gr)	Codice	Prezzo Listino	Prezzo Promo
Ø 115 x 22.2	40	40	91364	€ 4,45	€ 3,50
Ø 115 x 22.2	40	60	91366	€ 4,45	€ 3,50

## DISCO LAMELLARE

# TRIMFIX ZIRCOPUR

Il disco lamellare TRIMFIX ZIRCOPUR dotato di tela abrasiva high tech allo zirconio garantisce un ottimo tasso di rimozione su acciaio e inox ad un prezzo imbattibile per la sua qualità.



Dimensione (mm)	Confezione 	Grana (gr)	Codice	Prezzo Listino	Prezzo Promo
Ø 115 x 22.2	40	40	91514	€ 3,25	€ 2,50
Ø 115 x 22.2	40	60	91516	€ 3,25	€ 2,50
Ø 115 x 22.2	40	80	91518	€ 3,25	€ 2,50
Ø 115 x 22.2	40	120	91519	€ 3,25	€ 2,50

## DISCO LAMELLARE IN CERAMICA

# MAGNUM

Disco lamellare in ceramica particolarmente universale con lunga durata ed elevata potenza di levigatura per materiali difficili da levigare. Il tessuto ceramico autoaffilante riduce al minimo l'ossidazione grazie al suo comportamento di asportazione a freddo.

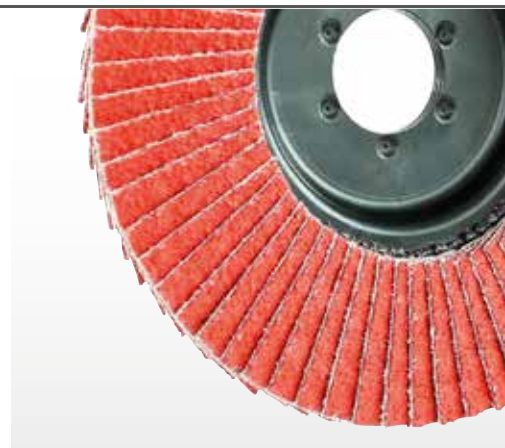



Dimensione (mm)	Confezione 	Grana (gr)	Codice	Prezzo Listino	Prezzo Promo
Ø 125 x 22.2	10	40	96624	€ 8,35	€ 6,60
Ø 125 x 22.2	10	60	96626	€ 8,35	€ 6,60

## DISCO LAMELLARE ELASTICO

# BLUE SHARK

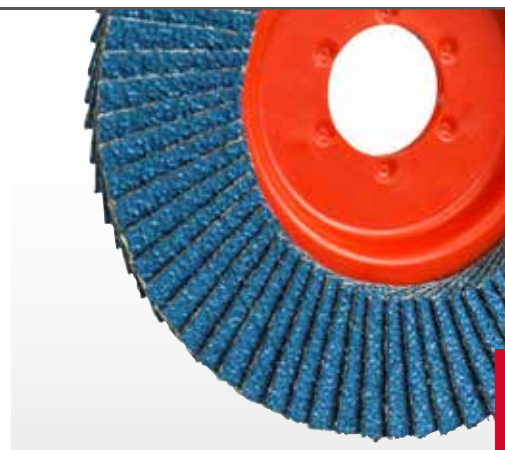
Disco lamellare altamente flessibile con strati di raffreddamento in zirconio per finiture extra lisce e piatte, ideale per l'uso ad esempio nella lavorazione della lamiera, ha una durata particolarmente lunga e un eccellente effetto di raffreddamento.



Dimensione (mm)	Confezione 	Grana (gr)	Codice	Prezzo Listino	Prezzo Promo
Ø 115 x 22.2	10	40	94140e	€ 4,65	€ 3,10
Ø 115 x 22.2	10	60	94160e	€ 4,65	€ 3,10

## DISCO LAMELLARE

# TRIMFIX MUSTANG

Il disco lamellare TRIMFIX® MUSTANG® usa tecnologia avanzata per massimizzare la velocità di rimozione, risparmiando tempo e denaro. La sua configurazione brevettata permette lavorazioni ottimali su acciaio inossidabile senza danni.

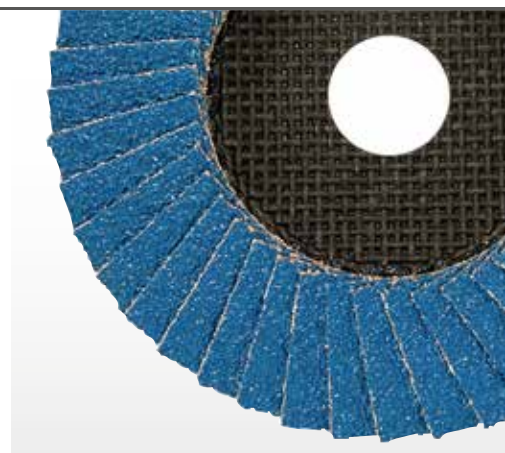

Dimensione (mm)	Confezione 	Grana (gr)	Codice	Prezzo Listino	Prezzo Promo
Ø 115 x 22.2	40	40	91814	€ 4,00	€ 2,90
Ø 115 x 22.2	40	60	91816	€ 4,00	€ 2,90

**IL PIÙ  
PERFORMANTE  
DELLA  
CATEGORIA**



**DISCO IN T.N.T. SCHIUMATO**

## MAGNUM Fleece Top

MAGNUM Fleece Top disco in T.N.T. espanso

Il versatile disco in tessuto ideale per levigare, lucidare, disincrostare, rimuovere ossidi, graffi, ruggine, bave e vernici.

Pulisce e leviga anche legno e plastica.

- Diametro 115 mm.
- Spessore materiale 15 mm.
- Con una durata fino a 8 volte più lunga rispetto ai tradizionali dischi in tessuto.
- La speciale miscela di T.N.T. autopulente previene intasamenti e sbavature.
- Sostituisce spazzole metalliche, carta vetrata e gomme abrasive.
- Adatto per la preparazione della saldatura prima del decapaggio (la velocità consigliata per l'acciaio inossidabile è 2.000 - 2.500 min<sup>-1</sup>)
- Ideale anche per la pulizia e levigatura di metallo, legno e plastica.
- Perfetto per levigare le superfici degli utensili.
- Velocità ideale 2.000 - 8.000 giri/min.
- Velocità massima 8.000 giri/min.
- Supporto in plastica speciale elastica e adatta agli alimenti: facile da rifinire, elastica, in grado di assorbire le vibrazioni e completamente priva di tessuto di vetro.
- Con anello in T.N.T. largo 30 mm in carburo di silicio per una durata notevolmente maggiore!

Dimensione (mm)	Confezione 	Grana (gr)	Codice	Prezzo Listino	Prezzo Promo
Ø 115 x 22.2	5	80	96710	€ 15,25	€ 10,70
Ø 115 x 22.2	5	180	96711	€ 15,25	€ 10,70
Ø 115 x 22.2	5	280	96712	€ 15,25	€ 10,70
Ø 115 x 22.2	5	400	96713	€ 15,25	€ 10,70
Ø 115 x 22.2	5	600	96714	€ 15,25	€ 10,70
Ø 115 x 22.2	5	900	96715	€ 15,25	€ 10,70

## BRIGHTEX FLAP Berry Disco lucidante pre-impregnato

I dischi per lucidatura lamellari flessibili realizzati in T.N.T. per lucidatura con pasta lucidante pre-imbevuta BRIGHTEX®, si adattano perfettamente alle superfici piane e sagomate e lucidano velocemente fino ad ottenere una perfetta lucentezza a specchio.

Fase 1: massima brillantezza grazie alla pasta lucidante BRIGHTEX® Berry, anche attraverso gli strati di ossido ancora presenti.

Fase 2: Lucentezza dello specchio quasi come cromata grazie alla pasta lucidante BRIGHTEX® Sun



Dimensione (mm)	Confezione 	Codice	Prezzo Listino	Prezzo Promo
Ø 115 x 22	5	96746	€ 13,65	€ 9,70

## BRIGHTEX FLAP Sun Disco lucidante pre impregnato

I dischi per lucidatura lamellari realizzati in T.N.T. per lucidatura con pasta lucidante pre-imbevuta BRIGHTEX®, si adattano perfettamente alle superfici piane e sagomate e lucidano velocemente fino ad ottenere una perfetta lucentezza a specchio.

Fase 1: massima brillantezza grazie alla pasta lucidante BRIGHTEX® Berry, anche attraverso gli strati di ossido ancora presenti.

Fase 2: Lucentezza dello specchio quasi come cromata grazie alla pasta lucidante BRIGHTEX® Sun



Dimensione (mm)	Confezione 	Codice	Prezzo Listino	Prezzo Promo
Ø 115 x 22	5	96747	€ 13,65	€ 9,70

## Finitura MAGNUM Poly Magic Wheel negli angoli

Per la levigatura fine e la lucidatura a specchio nelle saldature d'angolo e nella zona degli angoli. Crea una brillantezza a specchio impeccabile in soli due passaggi senza l'uso di paste o creme lucidanti. Può essere utilizzato sia sul davanti che in piano. Pre-polishing grana A

Applicazione:

1. Presmerigliatura e livellamento dei cordoni di saldatura più fini con grana A.
2. Lucidatura a specchio con grana B.



Dimensione (mm)	Confezione 	Codice	Prezzo Listino	Prezzo Promo
Ø 165 x 22.2	5	96720	€ 34,50	€ 28,00

## Finitura MAGNUM Poly Magic Wheel negli angoli

Per la levigatura fine e la lucidatura a specchio nelle saldature d'angolo e nella zona degli angoli. Crea una brillantezza a specchio impeccabile in soli due passaggi senza l'uso di paste o creme lucidanti. Può essere utilizzato sia sul davanti che in piano. Polishing grana B

Applicazione:

1. Presmerigliatura e livellamento dei cordoni di saldatura più fini con grana A.
2. Lucidatura a specchio con grana B.



Dimensione (mm)	Confezione 	Codice	Prezzo Listino	Prezzo Promo
Ø 165 x 22.2	5	96721	€ 39,35	€ 32,10

## ADATTATORE

# ADATTATORE DI SMORZAMENTO MORBIDO PER PLATORELLI SPECIALI FIX HOOK AND LOOP

Adattatore di smorzamento flessibile con supporto in velcro e uno speciale strato di smorzamento. Il perno di centraggio da 10 mm è visibile per l'esatto centraggio della mola.



Dimensione (mm)	Confezione	Codice	Prezzo Listino	Prezzo Promo
Ø 110	5	80120	€ 8,15	€ 7,10

## PLATORELLO

# PLATORELLO SPECIALE PER UTENSILI FIX HOOK AND LOOP

Platorello flessibile per l'utilizzo sicuro dei dischi per levigatura e lucidatura FIX KLETT. La connessione in velcro garantisce un cambio rapido del disco e una presa sicura dei dischi. Concentricità al 100% grazie al perno di centraggio.



Dimensione (mm)	Confezione	Codice	Prezzo Listino	Prezzo Promo
Ø 110	1	80115P	€ 16,95	€ 14,40

## DISCO LUCIDANTE IN FELTRO

### FIX

Feltro Merino di prima qualità per una rapida finitura a specchio utilizzando paste e creme lucidanti che non lasciano graffi o aloni.



Dimensione (mm)	Confezione 	Codice	Prezzo Listino	Prezzo Promo
Ø 115	10	80715	€ 7,50	€ 5,70

## DISCO ELASTICO IN ZIRCONIO

### FIX HOOK AND LOOP

Disco abrasivo in tessuto con prestazioni di levigatura eccezionali per la sgrossatura e la prelevigatura, il livellamento dei cordoni di saldatura e la rimozione di graffi. Ideale in carrozzeria e in officina auto.



Dimensione (mm)	Confezione 	Grana (gr)	Codice	Prezzo Listino	Prezzo Promo
5,000 – 10,000	50	60	80906	€ 1,05	€ 0,80

## DISCO

### FIX TRIZACT™

Salva diversi passaggi di lavoro grazie all'elevata rimozione del materiale con molatura molto fine e rimozione simultanea di graffi e punti di saldatura. L'introduzione ideale per una successiva lucidatura a specchio. Lascia la minima rugosità.



Dimensione (mm)	Confezione 	Grana (gr)	Codice	Prezzo Listino	Prezzo Promo
Ø 115	10	100	80931	€ 10,20	€ 7,60
Ø 115	10	65	80932	€ 10,20	€ 7,60
Ø 115	10	45	80940	€ 10,20	€ 7,60
Ø 115	10	30	80960	€ 10,20	€ 7,60
Ø 115	10	16	80970	€ 10,20	€ 7,60

## RULLO POLY-PTX

# RULLO LAMELLARE ABRASIVO ED ELASTICO PER LA RIMOZIONE DI RUGGINE, STRATI DI OSSIDO, VERNICE, GRAFFI E PER LA SATINATURA DEI METALLI

Applicazione su metalli: opacizzazione, satinatura, levigatura fine, applicazione di strutture longitudinali fini (finitura) e rimozione di strati di ossido, vernice, ecc. nonché per l'accoppiamento di lamiere pre-rettificate.



Dimensione (mm)	Confezione	Grana (gr)	Codice	Prezzo Listino	Prezzo Promo
Ø 115 x 110 x 19	4	60	43061	€ 45,50	€ 31,70
Ø 115 x 110 x 19	4	80	43101	€ 45,75	€ 27,50
Ø 115 x 110 x 19	4	180	43181	€ 45,75	€ 27,50
Ø 115 x 100 x 19	4	280	43281	€ 41,00	€ 28,30
Ø 115 x 100 x 19	4	400	43401	€ 41,00	€ 28,30
Ø 105 x 100 x 19	4	80	43101A	€ 32,20	€ 21,50
Ø 105 x 100 x 19	4	180	43181A	€ 32,20	€ 21,50
Ø 105 x 100 x 19	4	280	43281A	€ 32,20	€ 21,50
Ø 105 x 100 x 19	4	400	43401A	€ 32,20	€ 21,50
Ø 105 x 100 x 19	4	600	43601A	€ 32,20	€ 21,50

## RULLO POLY-PTX

# RULLO IN MISTO T.N.T. TELA ABRASIVA

Applicazione metallo: Opacizzazione, satinatura, rimozione di graffi leggeri, ruggine, ossido ecc.

Applicazione legno: Levigatura della superficie, rimozione di vecchie vernici, sporco ecc.



Dimensione (mm)	Confezione	Grana (gr)	Codice	Prezzo Listino	Prezzo Promo
Ø 105 x 100 x 19	4	80	44101A	€ 38,35	€ 27,00

## RULLO POLY-PTX

# RULLO LAMELLARE POLY-PTX

Rullo lamellare abrasivo elastico (mola lamellare) per la rimozione di ruggine, strati di ossido, vernice, graffi e per la strutturazione forte e la satinatura dei metalli.



Dimensione (mm)	Confezione	Grana (gr)	Codice	Prezzo Listino	Prezzo Promo
Ø 105 x 100 x 19	4	40	41440	€ 44,90	€ 23,80
Ø 105 x 100 x 19	4	60	41460	€ 44,90	€ 23,80
Ø 105 x 100 x 19	4	80	41480	€ 44,90	€ 23,80

## MANICOTTO IN T.N.T. POLY-PTX SC

T.N.T. tecnico per il trattamento della superficie, ideale per rimuovere strati di ossido, sbavare e levigare finemente. Ottimo anche per decorazioni satinata e levigature longitudinali, nonché per rimuovere leggeri graffi.



Dimensione (mm)	Confezione 	Grana (gr)	Codice	Prezzo Listino	Prezzo Promo
Ø 90 x 100	4	180	42011	€14,70	€ 11,50

## MANICOTTO IN T.N.T. POLY-PTX SC

T.N.T. tecnico per il trattamento della superficie, ideale per rimuovere strati di ossido, sbavare e levigare finemente. Ottimo anche per decorazioni satinata e levigature longitudinali, nonché per rimuovere leggeri graffi.



Dimensione (mm)	Confezione 	Grana (gr)	Codice	Prezzo Listino	Prezzo Promo
Ø 90 x 100	4	280	42012	€14,70	€ 11,50

## POLY-PTX MANICOTTO LUCIDANTE IN FELTRO

Manicotto in feltro merino di prima qualità per la lucidatura rapida a specchio di alluminio, metalli non ferrosi e plastica dura con paste e creme lucidanti.



Dimensione (mm)	Confezione 	Codice	Prezzo Listino	Prezzo Promo
Ø 90 x 100	4	42013	€41,55	€ 32,40

## MANICOTTO DI LUCIDATURA POLY-PTX

T.N.T. speciale rivoluzionario. In combinazione con paste e creme lucidanti, ottiene una brillante lucentezza a specchio su metalli non ferrosi senza striature e ombre.



Dimensione (mm)	Confezione 	Codice	Prezzo Listino	Prezzo Promo
Ø 90 x 100	4	42013N	€21,55	€ 17,10

POLY-PTX

## MOLA LUCIDANTE IN FELTRO MERINO

Rullo in feltro Merino per la pre lucidatura e la lucidatura a specchio di superfici piane di piccole e medie dimensioni su metalli non ferrosi fino a INOX.



Dimensione (mm)	Confezione	Codice	Prezzo Listino	Prezzo Promo
Ø 100 x 50 x 19	 4	40017	€ 46,85	€ 38,00

POLY-PTX E FINITURA A SPECCHIO

## ANELLI LUCIDANTI IN COTONE

Anelli per lucidatura di alta qualità, noti anche come dischi per lucidatura, per la lucidatura a specchio con paste e creme lucidanti su superfici piane e irregolari senza graffi e striature. Ideale per la lucidatura a specchio di metalli non ferrosi come alluminio e ottone.



Dimensione (mm)	Confezione	Codice	Prezzo Listino	Prezzo Promo
Ø 100 x 10 x 19	 8	40019	€ 4,80	€ 3,70

POLY-PTX E FINITURA A SPECCHIO

## ANELLI LUCIDANTI IN COTONE

Anelli per lucidatura di alta qualità, noti anche come dischi per lucidatura, per la lucidatura a specchio con paste e creme lucidanti su superfici piane e irregolari senza graffi e striature. Ideali per finitura finale su inox e materiali non ferrosi.



Dimensione (mm)	Confezione	Codice	Prezzo Listino	Prezzo Promo
Ø 100 x 10 x 19	 8	40019T	€ 7,15	€ 5,40

POLY-PTX

## RULLO IN FILO D'ACCIAIO INOX

Spazzola metallica durevole in acciaio inossidabile per pulizia cordoni di saldatura, rimozione ruggine, vernice, colori e sporco, ad es. su lamiere forate.



Dimensione (mm)	Confezione	Codice	Prezzo Listino	Prezzo Promo
Ø 100 x 70 x 19	1	46201	€ 92,95	€ 71,90

POLY-PTX

## RULLO IN FILO D'ACCIAIO

Una spazzola in filo di acciaio ondulato usata per pulire, sbavare, rimuovere la ruggine e altre funzioni. Su metallo, è utilizzata per eliminare ruggine, sbavature, irruvidire e pulire l'acciaio. Ottima su legno per ottenere effetti rustici.



Dimensione (mm)	Confezione	Codice	Prezzo Listino	Prezzo Promo
Ø 100 x 70 x 19	1	46301	€ 74,55	€ 56,30

POLY-PTX ECO SMART

## RULLO IN T.N.T.

Genera una finitura industriale priva di ombre (opacizzante, satinata). Anche per la pre lucidatura, la rimozione di strati di ossido, l'allineamento di lamiere, la levigatura di superfici.



Dimensione (mm)	Confezione	Grana (gr)	Codice	Prezzo Listino	Prezzo Promo
Ø 105 x 100 x 45	4	80	47412	€ 30,10	€ 21,50

POLY PTX

## MANICOTTO ABRASIVO ALLO ZIRCONIO

Manicotti abrasivi in tessuto allo zirconio di alta qualità per rimuovere graffi profondi, ruggine, scaglie e cordoni di saldatura.



Dimensione (mm)	Confezione 	Grana (gr)	Codice	Prezzo Listino	Prezzo Promo
Ø 90 x 100	10	40	42040	€ 5,85	€ 4,00
Ø 90 x 100	10	60	42060	€ 5,85	€ 4,00
Ø 90 x 100	10	80	42080	€ 5,85	€ 4,00
Ø 90 x 100	10	120	42120	€ 5,85	€ 4,00

POLY-PTX

## MANICOTTO TRIZACT™

Risparmia diverse fasi di lavoro grazie all'elevata asportazione di materiale con levigatura molto fine e rimozione simultanea di graffi e punti di saldatura.

L'inizio ideale per una successiva lucidatura a specchio. Lascia una rugosità molto lieve.



Dimensione (mm)	Confezione 	Grana (gr)	Codice	Prezzo Listino	Prezzo Promo
Ø 90 x 100	10	A 06	42206	€ 12,20	€ 8,80
Ø 90 x 100	10	A 16	42216	€ 12,20	€ 8,80
Ø 90 x 100	10	A 30	42230	€ 12,20	€ 8,80
Ø 90 x 100	10	A 45	42245	€ 12,20	€ 8,80
Ø 90 x 100	10	A 65	42265	€ 12,20	€ 8,80

## NASTRO IN T.N.T. POLY-PTX SC 30 X 660 MM

Nastro tecnico in T.N.T. per il trattamento della superficie con chiusura asola T-Lock (richiudibile) per la rimozione di graffi leggeri e strati di ossido, opacizzazione, satinatura e sbavatura su costruzioni di tubi chiusi, ad es. corrimano.



Dimensione (mm)	Confezione 	Grana (gr)	Codice	Prezzo Listino	Prezzo Promo
30 x 660	5	Grossa	49001	€ 12,80	€ 10,20
30 x 660	5	Media	49002	€ 12,80	€ 10,20
30 x 660	5	Fine	49003	€ 12,80	€ 10,20
30 x 660	5	Super fine	49007	€ 12,80	€ 10,20

## POLY-PTX NASTRO LUCIDANTE IN FELTRO 30 X 660 MM

Nastro in feltro merino di prima qualità con chiusura a bottone (T-Lock, richiudibile), utilizzabile su entrambi i lati. Per la lucidatura rapida a specchio di strutture di tubi aperti e „chiusi“ e corrimano in metalli non ferrosi fino ad acciaio INOX. Adatto anche per plastiche dure.



Dimensione (mm)	Confezione 	Codice	Prezzo Listino	Prezzo Promo
30 x 660	5	49004	€ 14,20	€ 10,70

## NASTRO LUCIDANTE POLY-PTX SUPERPOLISH 30 X 650 MM

Tessuto speciale rivoluzionario. In abbinamento a paste e creme lucidanti, realizza una brillante finitura a specchio su acciaio inox e metalli non ferrosi senza striature ed ombre.



Dimensione (mm)	Confezione 	Codice	Prezzo Listino	Prezzo Promo
30 x 650	5	49004t	€ 10,15	€ 7,70

## NASTRO LUCIDANTE POLY-PTX BRIGHTEX 30 X 650 MM BERRY

Il materiale lucidante con pasta BRIGHTEX® dona lucentezza a specchio al metallo, evitando l'uso di paste e creme. Fase 1: Brillantezza ottimale con BRIGHTEX® Berry, anche su strati di ossido. Fase 2: Finitura simile alla cromatura con BRIGHTEX® Sun.



Dimensione (mm)	Confezione 	Codice	Prezzo Listino	Prezzo Promo
30 x 650	4	49005t	€ 13,20	€ 9,80

**POLY-PTX 30 X 650 MM****NASTRO LUCIDANTE POLY-PTX  
BRIGHTEX 30 X 650 MM SUN**

Il materiale lucidante già imbevuto di pasta lucidante BRIGHTEX® conferisce al metallo non trattato una lucentezza a specchio senza ombre e rende superflua la fastidiosa e dispendiosa applicazione di paste e creme.



Dimensione (mm)	Confezione	Codice	Prezzo Listino	Prezzo Promo
30 x 650	4	49006t	€ 14,10	€ 10,60

**POLY-PTX 30 X 600 MM****NASTRO ABRASIVO AL CORINDONE**

Nastro abrasivo in corindone di qualità per levigatura su raggi stretti e trattamenti come sgrossatura, premolatura, disincrostazione e disossidazione di tubi tondi.



Dimensione (mm)	Confezione	Grana (gr)	Codice	Prezzo Listino	Prezzo Promo
30 x 600	10	40	49040	€ 2,65	€ 2,00
30 x 600	10	60	49060	€ 2,65	€ 2,00
30 x 600	10	80	49080	€ 2,65	€ 2,00
30 x 600	10	120	49120	€ 2,65	€ 2,00
30 x 600	10	180	49180	€ 2,65	€ 2,00
30 x 600	10	240	49240	€ 2,65	€ 2,00

**NASTRO 30 X 600 MM****POLY-PTX TRIZACT™**

Risparmia fasi con alta asportazione di materiale, asportazione fine e rimozione di graffi e saldature.



Dimensione (mm)	Confezione	Grana (gr)	Codice	Prezzo Listino	Prezzo Promo
30 x 600	10	A 06	49306	€ 7,25	€ 5,50
30 x 600	10	A 16	49316	€ 7,25	€ 5,50
30 x 600	10	A 30	49330	€ 7,25	€ 5,50
30 x 600	10	A 45	49345	€ 7,25	€ 5,50
30 x 600	10	A 65	49365	€ 7,25	€ 5,50
30 x 600	10	A 100	49370	€ 7,25	€ 5,50

## NASTRO IN ZIRCONIO 40 X 780 MM

Nastro abrasivo flessibile allo zirconio di alta qualità con agenti refrigeranti per rimuovere cordoni di saldatura, graffi profondi, ruggine, incrostazioni e per la levigatura industriale grossolana.



Dimensione (mm)	Confezione 	Grana (gr)	Codice	Prezzo Listino	Prezzo Promo
40 x 780	10	40	38524	€ 4,60	€ 3,60
40 x 780	10	60	38526	€ 4,60	€ 3,60
40 x 780	10	80	38528	€ 4,60	€ 3,60
40 x 780	10	120	38529	€ 4,60	€ 3,60

## NASTRO IN T.N.T. SC 40 X 780 MM

Nastro in T.N.T. tecnico per rimuovere piccoli graffi e strati di ossido, levigare, opacizzare, satinare o sbavare su strutture di tubi, corrimano e superfici.



Dimensione (mm)	Confezione 	Grana (gr)	Codice	Prezzo Listino	Prezzo Promo
40 x 780	4	80	38531	€ 19,00	€ 13,60
40 x 780	4	180	38532	€ 19,00	€ 13,60
40 x 780	4	280	38533	€ 19,00	€ 13,60
40 x 780	4	400	38534	€ 19,00	€ 13,60

## NASTRO TRIZACT™ 40 X 780 MM

Risparmia diverse fasi di lavoro grazie all'elevata asportazione di materiale con un'asportazione molto fine e la rimozione simultanea di graffi e punti di saldatura. L'inizio ideale per una successiva lucidatura a specchio. Lascia dietro di sé la minima rugosità.



Dimensione (mm)	Confezione 	Grana (gr)	Codice	Prezzo Listino	Prezzo Promo
40 x 780	10	A 100	38544	€ 12,90	€ 9,90
40 x 780	10	A 65	38545	€ 12,90	€ 9,90
40 x 780	10	A 45	38546	€ 12,90	€ 9,90
40 x 780	10	A 30	38547	€ 12,90	€ 9,90

## NASTRO LUCIDANTE BRIGHTEX 40 X 780 MM

Nastro già imbevuto di pasta lucidante BRIGHTEX® conferisce al metallo non trattato una lucentezza a specchio senza ombre e rende superflua la fastidiosa e dispendiosa applicazione di paste e creme.



Dimensione (mm)	Confezione 		Codice	Prezzo Listino	Prezzo Promo
40 x 780	4	Berry pre-polishing	38551	€ 20,70	€ 16,20
40 x 780	4	Sun polishing	38552	€ 21,60	€ 17,00

**IN CORINDONE (STRETTO)**

## NASTRO LUCIDANTE SUPERPOLISH

T.N.T. speciale rivoluzionario. In abbinamento a paste e creme lucidanti, realizza una brillante finitura a specchio su Inox e metalli non ferrosi senza striature ed ombre.

Caratteristiche:

- Materiale in T.N.T. lucidante.
- Spessore materiale 5 mm.
- Dimensioni 40 x 780 mm.
- Punto di colla extra stabile.



Dimensione (mm)	Confezione 	Grana (gr)	Codice	Prezzo Listino	Prezzo Promo
40 x 780	4		38550	€18,20	€13,00

## NASTRO ABRASIVO AL CORINDONE

Nastro abrasivo elastico e flessibile in corindone di alta qualità per un'ampia gamma di lavori di levigatura, anche su raggi stretti, adatto per levigature grossolane, prelevigatura, disincrostazione, rimozione della ruggine e finitura.



Dimensione (mm)	Confezione 	Grana (gr)	Codice	Prezzo Listino	Prezzo Promo
9 x 533	10	40	49024	€2,20	€1,60
9 x 533	10	60	49026	€2,20	€1,60
9 x 533	10	80	49028	€2,20	€1,60
9 x 533	10	120	49029	€2,20	€1,60

## NASTRO LUCIDANTE STRETTO IN FELTRO 9 X 533 MM

Nastro in feltro merino di prima qualità per la lucidatura principale fino a una lucentezza a specchio di acciaio inossidabile e metalli non ferrosi, utilizzabile su entrambi i lati. Adatto anche per plastiche dure.



Dimensione (mm)	Confezione 	Codice	Prezzo Listino	Prezzo Promo
9 x 533	10	49015	€7,75	€6,10

## Rullo di espansione per maniche



Rullo di espansione a triplo segmento per un adattamento ottimale del pezzo in lavorazione, migliora ogni modello di levigatura e lucidatura. Dimensione Ø 100 x 50 x 19

Cod. 42002

**€ 60,60**  
€112,55

## Rullo di espansione gonfiabile per maniche POLY-PTX



Questo rullo gonfiabile è ideale per regolare la durezza di manicotti in zirconio, ceramica e altri materiali. È perfetto per levigare superfici e bordi e può essere gonfiato con una pompa da bicicletta (adattatore incluso).

Cod. 42003

**€ 153,80**  
€181,75

## Rullo a nastro POLY-PTX per nastri di larghezza 30 mm



Rullo motore per l'utilizzo di nastri abrasivi fino a 30 mm di larghezza su POLY-PTX® e altre rettificatrici longitudinali con albero per chiavetta da 19 mm. Ideale per la lavorazione di tubi tondi aperti e chiusi.

Cod. 40006va

**€ 87,50**  
€118,55

## Set anelli distanziali POLY-PTX



Anello distanziale in plastica dura per la regolazione della larghezza di spazzole, rulli, anelli di lucidatura su albero a doppia scanalatura da 19 mm, ecc.

Dotazione: 2 pezzi da 20 mm, 1 pezzo da 10 mm, 1 pezzo da 50 mm.

Cod. 40007

**€ 14,90**  
€20,85

## Nastro adesivo speciale POLY-PTX

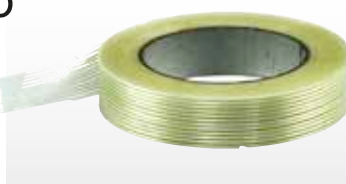

Nastro resistente al calore e fortemente adesivo per richiudere nastri da utilizzare su e in sistemi di tubazioni chiuse (ad es. nella costruzione di ringhiere).

I nastri abrasivi chiusi come il nastro abrasivo o il nastro Trizact™ vengono aperti per lavorare su strutture di tubi chiuse, posizionati sopra il tubo e con il nostro speciale nastro adesivo sovrapposto su tutta la lunghezza (circa 370°).

Cod. 49000

**€ 16,00**  
€24,65

## BRIGHTEX Paste lucidanti ad alte prestazioni: Berry-rosa (pre lucidatura) Sun-gialla (lucidatura-finitura) (Confezione da circa 1,1 Kg)



Grazie ad una nuova ed esclusiva formulazione, che consente di lucidare rapidamente l'acciaio inox con finitura a specchio, i passaggi di pre-lucidatura e lucidatura principale possono essere realizzati con una sola pasta BRIGHTEX® Berry! Entrambe le paste possono essere usate su dischi lucidanti e dischi in feltro, nastri e rulli.

Sun-Lucidatura  
Cod. 40026

Berry-Pre Lucidatura  
Cod. 40025

**€ 24,80**  
€30,35

**€ 20,30**  
€24,65

## KANGAROO ALU-FIX olio speciale per il trattamento dell'alluminio (500 ml)



Fino al 300% in più di asportazione di materiale e durata utile dei dischi lamellari nella lavorazione dell'alluminio.

Cod. 40010

**€ 19,20**  
€23,95

## BRIGHTEX Panno in microfibra (quant. min. 5 pz.-prezzo cad.)



Ideale per la pulizia senza graffi delle superfici metalliche lucide dopo la lucidatura (panni e stracci di cotone lasciano spesso sottili graffi sulla superficie).

Cod. 40031

**€ 3,70**  
€5,65

## BRILLIANCE CLEAN pulizia senza aloni (500 ml)



Rimuove efficacemente contaminazioni da metalli, vetro, legno e plastica dura. Evapora rapidamente, lasciando le superfici senza aloni o residui. Ideale per acciaio inox. Soluzione pratica per pulizie generali, anche domestiche.

Cod. 40050

**€ 14,00**  
€17,95

## Nastro di copertura in acciaio inox per una perfetta satinatura obliqua



Per la mascheratura pulita e precisa dei bordi smussati per una perfetta molatura obliqua su tutti i materiali.

Cod. 40070

**€ 87,20**  
€116,75





# NASTRI CALIBRATI E SISTEMI DI BLOCCAGGIO

PROMOZIONE OMNIA 2026 HOMBERGER

- Nastri calibrati
- Attrezzi di bloccaggio rapido
- Elementi di staffaggio
- Chiavi di serraggio
- Bloccaggio a catena
- Bloccaggi a cuneo



## STRISCE CALIBRATE



## NASTRI CALIBRATI



### 1.4310 ACCIAIO INOSSIDABILE PER MOLLE LAMINATO A FREDDO

La scelta perfetta per molle e applicazioni di precisione!



INOX  
AISI  
301



SCHEDA TECNICA 1.4310

#### NASTRO DIMENSIONI 12,7 MM X 5 METRI ACCIAIO INOX 1.4310



Spessore	Codice	Prezzo di listino	PREZZO PROMO
0,01	310501	€ 47,20	€ 42,50
0,02	310502	€ 32,00	€ 28,80
0,03	310503	€ 16,50	€ 14,85
0,05	310505	€ 11,10	€ 10,00
0,10	310510	€ 10,20	€ 9,20
0,15	310512	€ 11,10	€ 10,00
0,20	310514	€ 11,80	€ 10,60
0,30	310516	€ 13,90	€ 12,50
0,40	310518	€ 17,50	€ 15,75
0,50	310520	€ 18,70	€ 16,85
1,00	310530	€ 34,40	€ 30,95

#### NASTRO DIMENSIONI 50 MM X 5 METRI ACCIAIO INOX 1.4310



Spessore	Codice	Prezzo di listino	PREZZO PROMO
0,01	331503	€ 83,50	€ 75,15
0,02	331504	€ 46,30	€ 41,65
0,03	331318	€ 37,20	€ 33,50
0,05	310340	€ 28,80	€ 25,90
0,10	310341	€ 27,20	€ 24,50
0,15	310342	€ 31,80	€ 28,60
0,20	310343	€ 33,70	€ 30,30
0,30	310345	€ 41,30	€ 37,20
0,40	310346	€ 42,10	€ 37,90
0,50	310347	€ 48,40	€ 43,55
1,00	310339	€ 89,50	€ 80,55



SCARICA IL CATALOGO

## NASTRO DIMENSIONI 100 MM X 5 METRI ACCIAIO INOX 1.4310



Spessore	Codice	Prezzo di listino	PREZZO PROMO
0,01	310351	€ 135,00	€ 121,50
0,02	310352	€ 85,00	€ 76,50
0,03	310353	€ 73,50	€ 66,15
0,05	310356	€ 57,50	€ 51,75
0,10	310362	€ 54,50	€ 49,05
0,15	310364	€ 53,00	€ 47,70
0,20	310366	€ 67,00	€ 60,30
0,30	310368	€ 69,00	€ 62,10
0,40	310370	€ 81,50	€ 73,35
0,50	310372	€ 95,00	€ 85,50
1,00	310382	€ 151,00	€ 135,90

## NASTRO DIMENSIONI 150 MM X 5 METRI ACCIAIO INOX 1.4310



Spessore	Codice	Prezzo di listino	PREZZO PROMO
0,05	310406	€ 87,00	€ 78,30
0,10	310412	€ 80,00	€ 72,00
0,15	310414	€ 81,50	€ 73,35
0,20	310416	€ 101,00	€ 90,90
0,30	310418	€ 103,00	€ 92,70
0,40	310420	€ 111,00	€ 99,90
0,50	310422	€ 132,00	€ 118,80
1,00	310427	€ 268,00	€ 241,20

## STRISCE 100X500 MM CONF. 5 PEZZI ACCIAIO INOX 1.4310



Spessore	Codice	Prezzo di listino	PREZZO PROMO
0,01	311100	€ 77,50	€ 69,75
0,02	311102	€ 41,90	€ 37,70
0,03	311103	€ 45,50	€ 40,95
0,05	311106	€ 31,40	€ 28,25
0,10	311112	€ 31,60	€ 28,45
0,15	311114	€ 35,30	€ 31,75
0,20	311116	€ 35,80	€ 32,20
0,30	311118	€ 43,20	€ 38,90
0,40	311120	€ 50,50	€ 45,45
0,50	311122	€ 57,00	€ 51,30
0,80	311128	€ 76,50	€ 68,85
1,00	311132	€ 79,00	€ 71,10
1,50	311137	€ 151,00	€ 135,90
2,00	311142	€ 197,00	€ 177,30

## STRISCE 150X500 MM CONF. 5 PEZZI ACCIAIO INOX 1.4310



Spessore	Codice	Prezzo di listino	PREZZO PROMO
0,05	311156	€ 47,20	€ 42,50
0,10	311162	€ 44,30	€ 39,90
0,15	311164	€ 43,30	€ 38,95
0,20	311166	€ 56,00	€ 50,40
0,30	311168	€ 55,50	€ 49,95
0,40	311170	€ 66,00	€ 59,40
0,50	311172	€ 76,00	€ 68,40
0,80	311175	€ 122,00	€ 109,80
1,00	311177	€ 137,00	€ 123,30
1,50	311179	€ 216,00	€ 194,40
2,00	311181	€ 286,00	€ 257,40

## STRISCIA 300X1000 MM ACCIAIO INOX 1.4310



Spessore	Codice	Prezzo di listino	PREZZO PROMO
0,20	310626a	€ 22,80	€ 20,50
0,30	331392a	€ 35,50	€ 31,95
0,50	310634a	€ 49,10	€ 44,20
0,60	331404a	€ 60,00	€ 54,00
0,80	331409a	€ 72,00	€ 64,80
1,00	331415a	€ 89,00	€ 80,10

## STRISCIA 600X1000 MM ACCIAIO INOX 1.4310



Spessore	Codice	Prezzo di listino	PREZZO PROMO
0,20	310658a	€ 67,50	€ 60,75
0,30	310661a	€ 85,50	€ 76,95
0,50	310663a	€ 98,50	€ 88,65
0,60	331582	€ 114,00	€ 102,60
0,80	331585	€ 145,00	€ 130,50
1,00	331588	€ 177,00	€ 159,30

## 2.0321 STRISCE DI OTTONE LAMINATO OPACO

Qualità e versatilità per le tue applicazioni!

OTTONE  
2.0321



SCHEDA TECNICA 2.0321

### NASTRO DIMENSIONI 150 MM X 5 METRI OTTONE 2.0321



Spessore	Codice	Prezzo di listino	PREZZO PROMO
0,01	312002	€ 69,00	€ 62,10
0,025	312003	€ 48,20	€ 43,40
0,03	331456	€ 59,50	€ 53,55
0,05	312006	€ 46,00	€ 41,40
0,10	312012	€ 51,00	€ 45,90
0,15	312014	€ 66,50	€ 59,85
0,20	312016	€ 71,00	€ 63,90
0,25	312017	€ 84,50	€ 76,05
0,30	312018	€ 90,50	€ 81,45
0,50	312022	€ 125,00	€ 112,50
1,00	312032	€ 280,00	€ 252,00

### STRISCE 150X500 MM CONF. 5 PEZZI OTTONE 2.0321



Spessore	Codice	Prezzo di listino	PREZZO PROMO
0,01	312050	€ 46,50	€ 41,85
0,025	312053	€ 34,10	€ 30,70
0,03	331453	€ 36,70	€ 33,05
0,05	312056	€ 33,10	€ 29,80
0,10	312062	€ 37,70	€ 33,95
0,15	312064	€ 41,10	€ 37,00
0,20	312066	€ 42,90	€ 38,60
0,25	312067	€ 49,50	€ 44,55
0,30	312068	€ 54,00	€ 48,60
0,40	312070	€ 59,00	€ 53,10
0,50	312072	€ 69,50	€ 62,55
1,00	312077	€ 155,00	€ 139,50



## ACCIAIO 1.1274 PER MOLLE TEMPRATO E BONIFICATO

Qualità e versatilità per le tue applicazioni!

ACCIAIO  
AL CARBONIO  
1.1274



SCHEDA TECNICA 1.1274

### NASTRO DIMENSIONI 12,7 MM X 5 METRI ACCIAIO AL CARBONIO 1.1274



Spessore	Codice	Prezzo di listino	PREZZO PROMO
0,02	310102	€ 32,20	€ 29,00
0,03	310104	€ 13,20	€ 11,90
0,05	310106	€ 11,30	€ 10,15
0,10	310112	€ 8,30	€ 7,45
0,15	310114	€ 8,30	€ 7,45
0,20	310116	€ 9,05	€ 8,15
0,30	310118	€ 11,70	€ 10,55
0,40	310120	€ 13,00	€ 11,70
0,50	310122	€ 16,00	€ 14,40

### NASTRO DIMENSIONI 25 MM X 5 METRI ACCIAIO AL CARBONIO 1.1274



Spessore	Codice	Prezzo di listino	PREZZO PROMO
0,03	310254	€ 26,00	€ 23,40
0,05	310256	€ 21,50	€ 19,35
0,10	310262	€ 17,20	€ 15,50
0,15	310264	€ 17,50	€ 15,75
0,20	310266	€ 17,70	€ 15,95
0,30	310268	€ 20,20	€ 18,20
0,40	310270	€ 27,10	€ 24,40
0,50	310272	€ 28,30	€ 25,45
1,00	310282	€ 30,90	€ 27,80

### NASTRO DIMENSIONI 50 MM X 5 METRI ACCIAIO AL CARBONIO 1.1274



Spessore	Codice	Prezzo di listino	PREZZO PROMO
0,03	310304	€ 37,50	€ 33,75
0,05	310306	€ 33,60	€ 30,25
0,10	310312	€ 24,30	€ 21,90
0,15	310314	€ 25,60	€ 23,05
0,20	310316	€ 25,30	€ 25,75
0,30	310318	€ 27,90	€ 25,10
0,40	310320	€ 34,10	€ 30,70
0,50	310322	€ 40,00	€ 36,00
1,00	310332	€ 48,40	€ 43,55

### STRISCE 50X300MM CONF. 10 PEZZI ACCIAIO AL CARBONIO 1.1274



Spessore	Codice	Prezzo di listino	PREZZO PROMO
0,03	311054	€ 26,50	€ 23,85
0,05	311056	€ 21,90	€ 19,70
0,10	311062	€ 16,50	€ 14,85
0,15	311064	€ 17,60	€ 15,85
0,20	311066	€ 18,10	€ 16,30
0,30	311068	€ 20,70	€ 18,65
0,40	311070	€ 21,80	€ 19,60
0,50	311072	€ 24,90	€ 22,40
1,00	311082	€ 36,30	€ 32,65



## ATTREZZI DI BLOCCAGGIO RAPIDO

**IL TUO ALLEATO PER OGNI ESIGENZA  
DI BLOCCAGGIO!!**

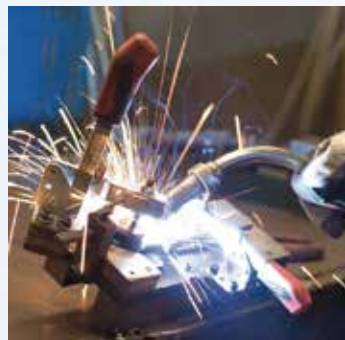

- Saldatura
- Lavorazioni meccaniche ✓
- Assemblaggi ✓
- Posizionamento su dime ✓
- Falegnameria ✓
- Pneumatica ✓
- Produzione ✓



### 6800 ATTREZZO VERTICALE

Codice	Gr.	F1 [kN]	F2[kN]	Vite	Prezzo di listino	PREZZO PROMO
AM90027	2	0,8	1,2	M6x35	€ 34,40	€ 30,95
AM90035	3	1,2	2,5	M8x45	€ 41,20	€ 37,10
AM90043	4	1,7	3,0	M8x65	€ 54,00	€ 48,60



### 6830 ATTREZZO ORIZZONTALE

Codice	Gr.	F1 [kN]	F2[kN]	Vite	Prezzo di listino	PREZZO PROMO
AM93021	2	1,0	1,2	M6x35	€ 33,20	€ 29,90
AM93039	3	1,8	2,5	M8x45	€ 42,30	€ 38,05

## ATTREZZI DI BLOCCAGGIO RAPIDO



### 6844 ATTREZZO AD ASTA DI SPINTA

Codice	Gr.	F1 [kN]	F2[kN]	Vite	Prezzo di listino	PREZZO PROMO
AM94300	2	1,0	1,0	M6x25	€46,60	€ 41,95
AM94318	3	2,5	2,5	M8x35	€54,50	€ 49,05



### 6841 ATTREZZO AD ASTA DI SPINTA

Codice	Gr.	F1 [kN]	F2[kN]	Vite	Prezzo di listino	PREZZO PROMO
AM94110	1	1,0	1,0	M4x20	€46,30	€ 41,67
AM94136	3	2,5	2,5	M8x35	€58,00	€ 52,20



### 6848H-6848HNI ATTREZZO DI CHIUSURA ORIZZONTALE

Codice	Gr.	F1 [kN]	Vite	Prezzo di listino	PREZZO PROMO
AM94698	2	1,6	M4	€35,60	€ 32,05
AM94706	3	3,2	M6	€53,50	€ 48,15
AM95521 inox	2	1,6	M4	€65,00	€ 58,50
AM95547 inox	3	3,2	M6	€87,00	€ 78,30



### 6837M / 6837H ATTREZZO DI BLOCCAGGIO ORIZZONTALE CON IMPUGNATURA REMOVIBILE

Sistema di chiusura							Impugnatura		
Codice	Gr.	F1 [kN]	F2 [kN]	Vite	Prezzo di listino	PREZZO PROMO	Codice	Prezzo di listino	PREZZO PROMO
AM93948	2	1	1,2	M6x35	€24,60	€ 22,15	AM557125	€26,20	€ 23,58
AM94201	3	1,8	2,5	M8x45	€27,60	€ 24,85	AM557126	€29,60	€ 26,64
AM94268	4	2	3	M8x65	€38,30	€ 34,47	AM557127	€32,90	€ 29,60



### 6842 ATTREZZO AD ASTA DI SPINTA RINFORZATO

Codice	Gr.	F [kN]	Vite	Prezzo di listino	PREZZO PROMO
AM94235	3	4	M8x35	€72,50	€ 65,25
AM94250	5	10	M12x50	€107,00	€ 96,30
AM94276	7	25	M12x50	€220,50	€ 198,45



## ATTREZZI DI BLOCCAGGIO RAPIDO

# NICOTRINI UN PRODOTTO DELLA TRADIZIONE HOMBERGER

LA QUALITÀ DEI PRODOTTI HOMBERGER AL PREZZO MIGLIORE SUL MERCATO



### ATTREZZO VERTICALE

Codice	F1 [kN]	Vite	Prezzo di listino	PREZZO PROMO
099800	0,45	M5	€ 14,60	€ 13,15
099801	1,5	M6	€ 19,00	€ 17,10
099802	2,5	M8	€ 22,70	€ 20,45



### ATTREZZO ORIZZONTALE

Codice	F1 [kN]	Vite	Prezzo di listino	PREZZO PROMO
099806	0,9	M6	€ 18,50	€ 16,65
099807	2,2	M8	€ 23,30	€ 20,95



### ATTREZZO AD ASTA DI SPINTA

Codice	F1 [kN]	Vite	Prezzo di listino	PREZZO PROMO
099810	0,9	M6	€ 25,30	€ 22,75
099811	1,3	M8	€ 29,30	€ 26,35



### ATTREZZO DI CHIUSURA

Codice	F1 [kN]	Vite	Prezzo di listino	PREZZO PROMO
099815	3,2	M5	€ 23,30	€ 20,95
099816	7,0	M8	€ 32,30	€ 29,10

# ATTREZZO DI BLOCCAGGIO PNEUMATICO

## 6820A ATTREZZO PNEUMATICO ORIZZONTALE

Codice	Grandezza	F1(kN)	F2(kN)	Peso (g)	Prezzo di listino	PREZZO PROMO
AM555062	2	1	1,2	600	€ 290,00	€ 261,00
AM555063	3	1	2,5	1005	€ 311,00	€ 279,90

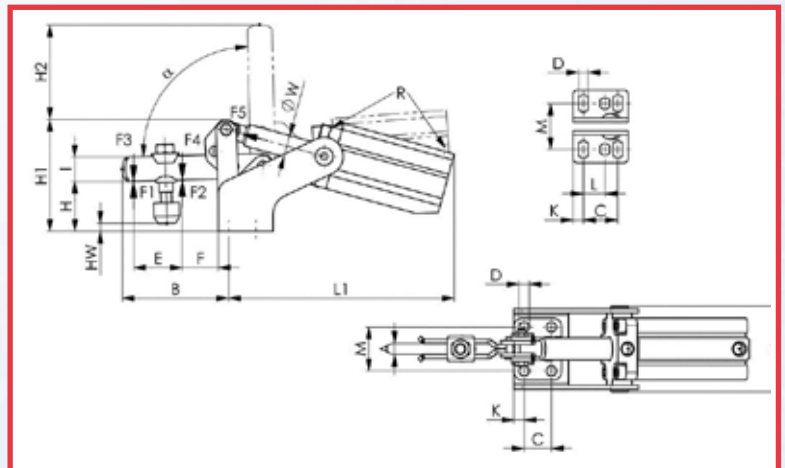

## 6825A ATTREZZO PNEUMATICO ORIZZONTALE RINFORZATO

Codice	Grandezza	F1(kN)	F2(kN)	Peso (g)	Prezzo di listino	PREZZO PROMO
AM559770	6	12	18	6965	€ 1.030,00	€ 927,00
AM559771	8	20	30	12785	€ 1.430,00	€ 1.287,00

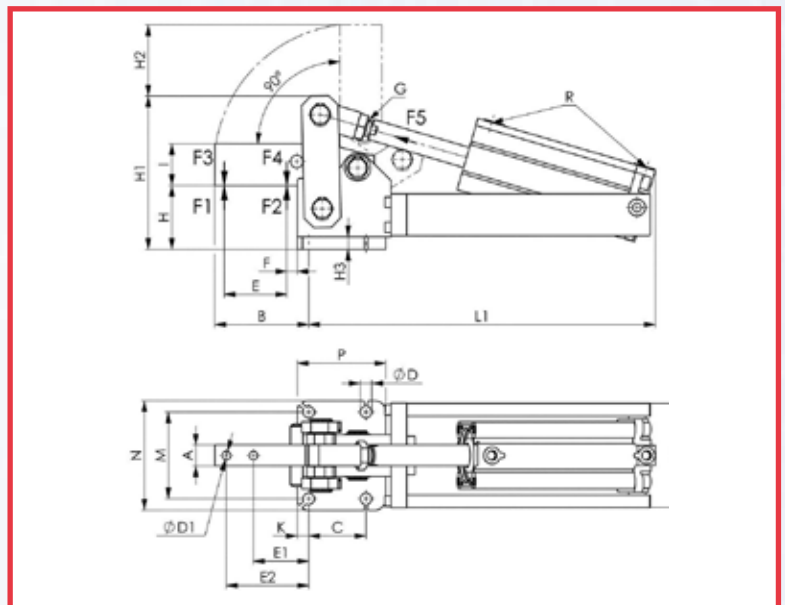



## ELEMENTI DI STAFFAGGIO

# STAFFE, VITI E SUPPORTI PER IL BLOCCAGGIO DEL PEZZO SU CENTRI DI LAVORO E MACCHINE UTENSILI



### NR. 6314V

#### STAFFA CON SMUSSO, CON VITE DI REGOLAZIONE

Cod.	Per vite di bloccaggio	H*	Simili a DIN6314 B1xL	DxLS	A	B2	E1	E2	Prezzo di listino	PREZZO PROMO
AM70193	M12 M14	10-47	14x100	M12x49	20	40	21	40	€ 30,70	€ 27,65
AM70821	M12 M14	10-92	14x100	M12x94	20	40	21	40	€ 37,90	€ 34,10
AM70847	M20 M22	16-105	22x160	M20x109	30	60	30	60	€ 78,50	€ 70,65
AM70151	M24	20-83	26x200	M24x87	30	70	35	80	€ 104,00	€ 93,60
AM373936	M24	20-130	26x250	M24x137	35	70	35	105	€ 118,50	€ 106,70
AM374405	M30	24-150	33x315	M30x180	50	80	45	130	€ 338,00	€ 304,20

\*A seconda della profondità delle cave a norma DIN 650, così come della lunghezza di avvitatura del dado

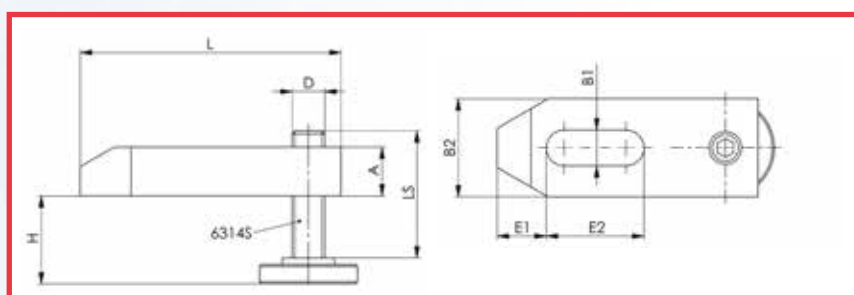

## ELEMENTI DI STAFFAGGIO

### NR. 6486

#### PROFILATI DI COPERTURA PER CAVE A T

Con profilo in alluminio.

Il taglio alla lunghezza desiderata può essere effettuato con una lama dentata fine senza alcun problema.

Cod.	Grandezza	Cava	A	B	H	L	Prezzo di listino	PREZZO PROMO
AM71456	14x1000	14	14	15,5	11,5	1000	€ 34,50	€ 31,05
AM71464	16x1000	16	16	17,5	14	1000	€ 36,90	€ 33,20
AM71472	18x1000	18	18	19,5	15	1000	€ 38,40	€ 34,56
AM71936	22x1000	22	22,5	23,5	18	1000	€ 42,60	€ 38,35
AM71944	28x1000	28	28,5	29,5	22	1000	€ 51,00	€ 45,90

#### Vantaggi:

Eliminazione della dispendiosa pulizia successiva della cava della tavola della macchina. Uso del profilato di copertura originale AMF sulla cava libera prima della lavorazione.

I profilati di copertura si rimuovono facilmente dopo la lavorazione.



### NR. 6400

#### APPOGGIO A VITE CON BASE PIANA

Foro di centratura Ø12 mm.

Fuso: Filettatura trapezoidale autobloccante, con sicurezza di fine corsa. Acciaio da bonifica, verniciato.

Cod.	Grandezza	H min.	H max.	TR	D1	D2	M	F max [kN]	Prezzo di listino	PREZZO PROMO
AM72397	50	38	50	20x4	31	31	-	25	€ 36,20	€ 32,58
AM72389	52	42	52	30x4	50	50	M38x2	100	€ 48,30	€ 43,47
AM72405	70	50	70	30x4	50	50	M38x2	100	€ 51,50	€ 46,35
AM72413	100	70	100	30x4	50	50	M38x2	100	€ 58,50	€ 52,65
AM72421	140	100	140	40x7	68	68	-	120	€ 104,00	€ 93,60
AM72439	210	140	210	50x8	80	70	-	170	€ 188,00	€ 169,20

#### NOTA:

Dimensione 50 senza foro di centraggio Ø 12 mm.

Le dimensioni 52-100 sono idonee a staffe di bloccaggio con asole di ampiezza di ca. 14-22 mm.

Gli appoggi a vite nr. 6430 rappresentano un completamento significativo per altezze elevate.

Le dimensioni 140-210 sono idonee a staffe di bloccaggio con asole di ampiezza di ca. 20-40 mm.

Gli appoggi a vite nr. 6435S rappresentano un completamento significativo per altezze elevate.

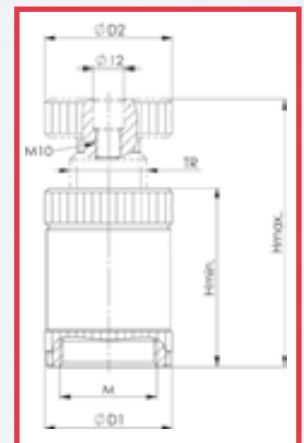

## ELEMENTI DI STAFFAGGIO

### SAFETY FIRST - PASTA PER BULLONI

#### HOMBERGER È IL TUO PARTNER IDEALE PER LAVORARE IN SICUREZZA

La lubrificazione dei bulloni di bloccaggio è un tema spesso sottovalutato.

La durata e la sicurezza del tuo serraggio dipende dalla lubrificazione.

Se non lubrifici la vite, la coppia di serraggio non si trasforma in forza di bloccaggio e viene dispersa per vincere l'attrito tra vite e dado.



Codice	Temp. di impiego	Contenuto (ml)	Prezzo di listino	PREZZO PROMO
AM86686	-25 / +125°C	75	€ 13,40	€ 12,06

### NR. DIN 508

#### DADI PER CAVE A T

Bonificato, qualità 10

Cod.	D x cava	Forza di collaudo [kN]	A	E	H	K	Prezzo di listino	PREZZO PROMO
AM80002	M5x6	11,4	5,7	10	8	4	€ 3,12	€ 2,81
AM80010	M6x8	16	7,7	13	10	6	€ 2,52	€ 2,27
AM80028	M8x10	29	9,7	15	12	6	€ 2,66	€ 2,39
AM80036	M10x12	46	11,7	18	14	7	€ 2,66	€ 2,39
AM80234	M10x14*	46	13,7	22	16	8	€ 4,32	€ 3,89
AM80044	M12x14	67	13,7	22	16	8	€ 3,12	€ 2,81
AM158907	M12x18*	67	17,7	28	20	10	€ 6,65	€ 5,99
AM80069	M16x18	128	17,7	28	20	10	€ 4,88	€ 4,39
AM155630	M16x22*	128	21,7	35	28	14	€ 11,30	€ 10,17
AM80085	M20x22	196	21,7	35	28	14	€ 8,05	€ 7,25
AM80192	M20x24*	196	23,7	40	32	16	€ 15,00	€ 13,50
AM158899	M20x28*	196	27,7	44	36	18	€ 20,70	€ 18,65
AM80101	M24x28	282	27,7	44	36	18	€ 15,00	€ 13,50
AM80127	M30x36	448	35,6	54	44	22	€ 32,10	€ 28,90

\* Dimensioni non incluse in DIN, misure simili a DIN

#### NOTA:

Il dado per cave a T presenta la massima resistenza al carico solo se viene avvitato per l'intera lunghezza della filettatura "H".

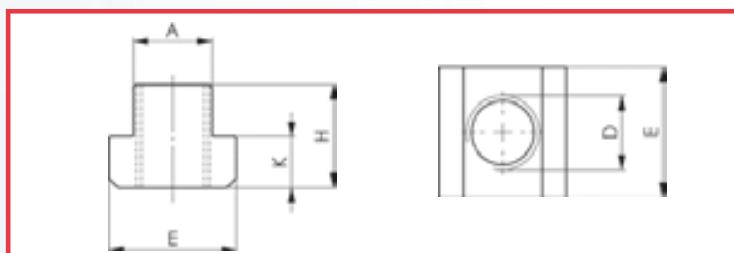
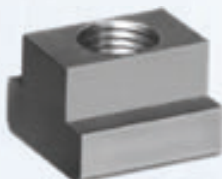

## ELEMENTI DI STAFFAGGIO

### NR. DIN 6331

#### DADI ESAGONALI A COLLARE TORNITI (ALTEZZA 1,5 D)

Acciaio, tornito, bonificato, classe di resistenza 10.

Cod.	Dimensione D	A	D1	E	M	S	Prezzo di listino	PREZZO PROMO
AM82529	M6	3	14	11,05	9	10	€ 3,54	€ 3,19
AM82537	M8	3,5	18	14,38	12	13	€ 3,56	€ 3,20
AM82222	M10	4	22	17,77	15	16	€ 3,66	€ 3,29
AM82552	M12*	4	25	21,1	18	19*	€ 3,78	€ 3,40
AM82578	M16	5	31	26,75	24	24	€ 5,70	€ 5,13
AM82594	M20	6	37	33,53	30	30	€ 7,95	€ 7,15
AM82610	M24	6	45	39,98	36	36	€ 13,30	€ 11,97
AM82636	M30	8	58	51,28	45	46	€ 32,50	€ 29,25

\* Dimensioni non incluse in DIN, misure simili a DIN

### DADI TORNITI

LA REALIZZAZIONE DI TORNITURA

CONSENTE VALORI DI RUGOSITÀ

ECCEZIONALMENTE BASSI SULLA SUPERFICIE DI SERRAGGIO!!

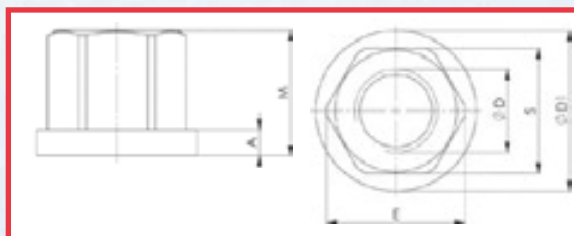

### NR. DIN 6340

#### RONDELLE PER UTENSILI DI SERRAGGIO

Acciaio, bonificato a 350 + 80 HV30.

Cod.	Grandezza	D1	D2	S	Prezzo di listino	PREZZO PROMO
AM82818	M6	6,4	17	3	€ 0,88	€ 0,79
AM82826	M8	8,4	23	4	€ 0,93	€ 0,84
AM82834	M10	10,5	28	4	€ 0,98	€ 0,88
AM82842	M12	13	35	5	€ 1,16	€ 1,05
AM82867	M16	17	45	6	€ 1,64	€ 1,47
AM82883	M20	21	50	6	€ 2,64	€ 2,38
AM82909	M24	25	60	8	€ 3,94	€ 3,55
AM82925	M30	31	68	10	€ 6,70	€ 6,03

\* Dimensioni non incluse in DIN, misure simili a DIN

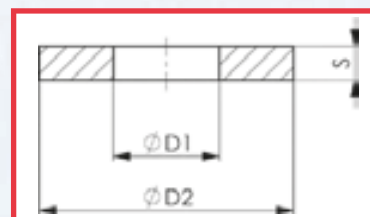

## ELEMENTI DI STAFFAGGIO

### NR. DIN 6330B

#### DADI ESAGONALI (ALTEZZA 1,5 D)

Acciaio, bonificato, classe di resistenza 10. Utilizzabile con base conica DIN 6319D oppure DIN 6319G.  
Con estremità piatta utilizzabile con rondelle DIN 6340.

Cod.	Dimensione D	E	M	R	S	Prezzo di listino	PREZZO PROMO
AM82362	M6	11,05	9	9	10	€ 0,61	€ 0,55
AM82370	M8	14,38	12	12	13	€ 0,62	€ 0,56
AM82388	M10*	18,9	15	15	17*	€ 0,87	€ 0,78
AM82396	M12*	21,1	18	17	19*	€ 1,02	€ 0,92
AM82412	M16	26,75	24	22	24	€ 1,98	€ 1,78
AM82438	M20	33,53	30	27	30	€ 3,32	€ 2,99
AM82453	M24	39,98	36	32	36	€ 5,40	€ 4,86
AM82479	M30	51,28	45	41	46	€ 13,50	€ 12,15

\* Dimensioni non incluse in DIN, misure simili a DIN

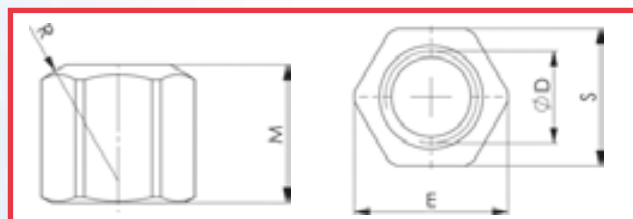
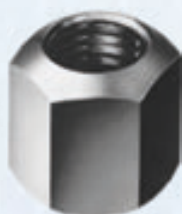

### NR. 6334

#### DADI ESAGONALI DI PROLUNGA (ALTEZZA 3,0 D)

Acciaio, bonificato, classe di resistenza 10.

Cod.	Dimensione D	E	M	S	Prezzo di listino	PREZZO PROMO
AM82669	M8	14,38	24	13	€ 2,18	€ 1,96
AM82677	M10	18,9	30	17	€ 2,60	€ 2,34
AM82685	M12	21,1	36	19	€ 2,80	€ 2,52
AM82701	M16	26,75	48	24	€ 4,78	€ 4,30
AM82727	M20	33,53	60	30	€ 8,70	€ 7,83
AM82743	M24	39,98	72	36	€ 14,30	€ 12,87

#### Impiego:

Il dado esagonale di prolunga n. 6334 serve per avvitare insieme bulloni per cave a T DIN 787 oppure prigionieri DIN 6379 e non permette un'avvitatura passante. Per motivi funzionali e di sicurezza i due bulloni non devono essere avvitati per più di metà dell'altezza del dado. Lunghezza di avvitatura minima = 1,2 x D

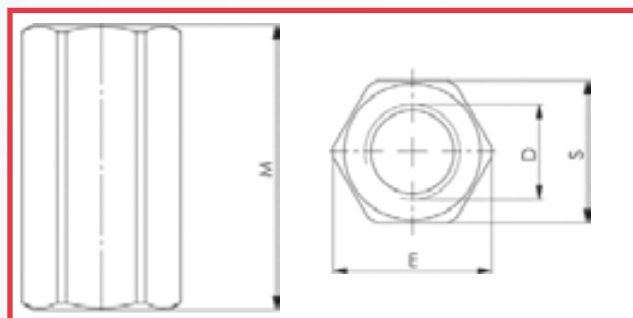

## ELEMENTI DI STAFFAGGIO

### NR. DIN 787

#### VITI PER CAVE A T

Forgiati, guida per cava a T brocciata, filettatura rollata, punzonati con logo AMF e classe di resistenza; da M6 a M12 bonificati con classe di resistenza 10.9, da M16 a M24 bonificati con classe di resistenza 8.8.

Cod.	D x cava x L	Classe di resistenza	A	B	E	K	Prezzo di listino	PREZZO PROMO
AM84012	M6x6x40	10.9	5,7	28	10	4	€ 9,30	€ 8,37
AM80382	M8x8x80	10.9	7,7	50	13	6	€ 9,85	€ 8,87
AM80408	M10x10x100	10.9	9,7	60	15	6	€ 8,85	€ 7,97
AM80432	M12x12x125	10.9	11,7	75	18	7	€ 10,20	€ 9,18
AM85647	M16x16x200*	8.8	15,7	125	25	9	€ 15,50	€ 13,95
AM84129	M20x20x200*	8.8	19,7	125	32	12	€ 22,40	€ 20,16
AM85704	M24x24x200*	8.8	23,7	125	40	16	€ 30,20	€ 27,18

\* Dimensioni non incluse in DIN, misure simili a DIN

#### Vantaggi:

Vantaggi della rollatura della filettatura:  
nessuna interruzione della direzione delle fibre  
ridotta sensibilità all'intaglio valori di rugosità molto buoni sui fianchi della filettatura e nel raggio di base

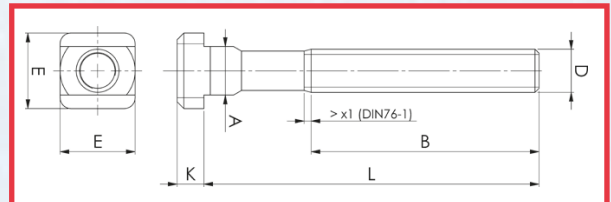

### NR. 6322B

#### DADI PER CAVE A T PIATTI

Acciaio C15 temprato e rettificato.

Cod.	B	H	L	Vite cilindrica DIN84 o ISO4762	Prezzo di listino	PREZZO PROMO
AM71696	10	8	20	M4x10	€ 10,10	€ 9,10
AM71704	12	8	20	M5x12	€ 10,10	€ 9,10
AM71712	14	10	22	M6x16	€ 10,80	€ 9,72
AM71720	16	10	22	M6x16	€ 10,80	€ 9,72
AM71738	18	10	22	M6x16	€ 11,50	€ 10,35
AM71746	20	10	22	M6x16	€ 11,80	€ 10,62
AM71753	22	12	32	M6x16	€ 16,00	€ 14,40

\* Dimensioni non incluse in DIN, misure simili a DIN

#### Impiego:

I dadi per cave a T piatti n. 6322B sono particolarmente utili e convenienti se un'attrezzatura è sempre impiegata su macchine con cave della stessa larghezza. Per dispositivi particolarmente pesanti consigliamo l'impiego di blocchetti DIN 6323.

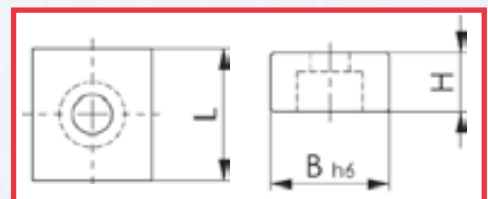



## CHIAVI DI SERRAGGIO PER L'INDUSTRIA E L'OFFICINA

### NR. 775 C

PER DADI SCANALATI SECONDO DIN 1804  
E DADI PER CUSCINETTI SECONDO DIN 981

Acciaio speciale, temprato e brunito.

Con foro per appendere. Gancio e gambo estesi, rivetto rinforzato, rondella elastica.

Bordi arrotondati per una migliore maneggevolezza. Chiave a gancio snodata con becco, versione industriale.

Cod.	Dimensione	L	H	T	T1	Prezzo di listino	PREZZO PROMO
AM51649	20-35	165	27	4	10,5	€ 21,75	€ 19,57
AM51656	35-60	210	41	5	12,5	€ 23,95	€ 21,55
AM51664	60-90	280	57	6	14,5	€ 30,25	€ 27,22
AM51672	90-155	335	80	7	17,5	€ 42,95	€ 38,65
AM51680	155-230	460	116	8	17,5	€ 67,90	€ 61,11

**VERSIONE INDUSTRIALE  
CON GAMBO PIÙ LUNGO E GANCIO ESTESO**

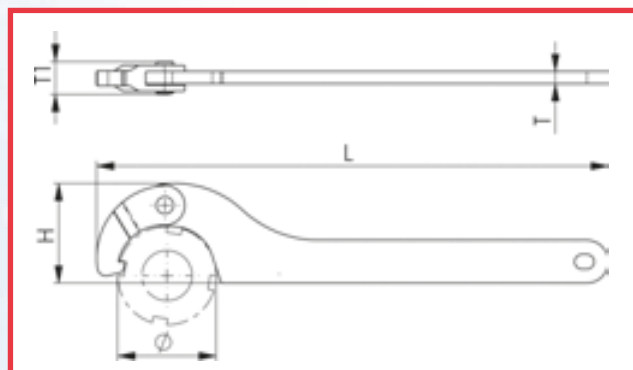

### NR. 775NI

PER DADI SCANALATI SECONDO DIN 1804  
E DADI PER CUSCINETTI SECONDO DIN 981

ACCIAIO INOX

Con foro per appendere. Gancio e gambo estesi, rivetto rinforzato, rondella elastica.

Bordi arrotondati per una migliore maneggevolezza. Chiave a gancio snodata con becco, versione industriale.

Cod.	Dimensione	L	H	T	T1	Prezzo di listino	PREZZO PROMO
AM52183	20-35	165	27	4	10,5	€ 50,80	€ 45,72
AM52191	35-60	210	41	5	12,5	€ 54,20	€ 48,78
AM52209	60-90	280	57	6	14,5	€ 61,80	€ 55,62
AM52217	90-155	335	80	6	17,5	€ 82,50	€ 74,25
AM52225	155-230	460	116	6	17,5	€ 154,50	€ 139,00

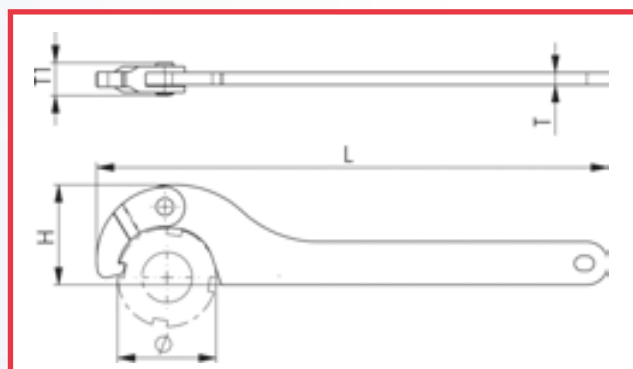

**ACCIAIO INOX**

## CHIAVI DI SERRAGGIO PER L'INDUSTRIA E L'OFFICINA

### NR. 776C

#### PER DADI CON FORI RADIALI SECONDO DIN 1816

Acciaio speciale, temprato e brunito.

Con foro per appendere. Gancio e gambo estesi, rivetto rinforzato, rondella elastica e aree radiali ottimizzate.

Bordi arrotondati per una migliore maneggevolezza. Chiave a gancio snodata con perno, versione industriale.

Cod.	Dimensione	Ø D	L	T	T1	Prezzo di listino	PREZZO PROMO
AM53058	16-22	2,5	135	3	7,5	€ 25,35	€ 22,81
AM53066	22-35	3,0	165	4	10,5	€ 27,90	€ 24,57
AM53074	35-60	4,0	205	5	12,5	€ 28,90	€ 26,00
AM53181	60-90	5,0	280	6	14,5	€ 34,90	€ 31,40
AM53082	60-90	6,0	280	6	14,5	€ 34,90	€ 31,40
AM53090	95-155	6,0	335	7	17,5	€ 50,70	€ 45,63
AM53199	95-155	8,0	335	7	17,5	€ 50,70	€ 45,63
AM53173	165-230	8,0	460	8	17,5	€ 81,40	€ 73,26
AM53108	165-230	10,0	460	8	17,5	€ 81,40	€ 73,26

### VERSIONE INDUSTRIALE CON GAMBO PIÙ LUNGO, GANCIO ESTESO E RIVETTO RINFORZATO

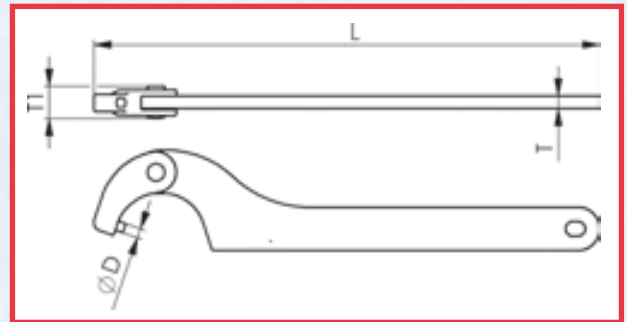

### NR. 776MD

#### PER DADI CON FORI RADIALI SECONDO DIN 1816

Acciaio speciale, temprato e brunito.

Azionamento: bussola quadrata

Chiave a gancio snodata con perno e bussola per chiave dinamometrica.

Cod.	Dimensione	SW (pollici)	Ø D	L	S	T	T1	Prezzo di listino	PREZZO PROMO
AM52753	35-60	1/2	4	120	75	5	16	€ 73,20	€ 65,88
AM52761	60-90	1/2	6	168	100	6	16	€ 78,80	€ 70,92
AM565653	95-155	3/4	6	205	125	7	20,4	€ 84,60	€ 76,14

#### NOTA:

Il valore impostato per la chiave dinamometrica dipende dalla dimensione di inserimento "S".  
Il manuale operativo fornito con la chiave dinamometrica contiene le informazioni necessarie e le formule di calcolo.

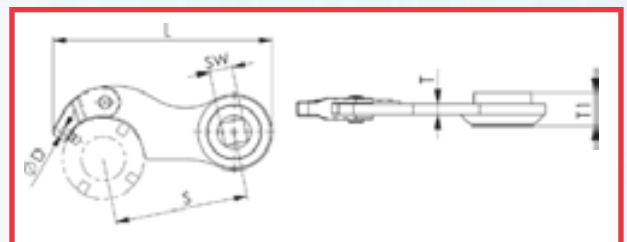

## CHIAVI DI SERRAGGIO PER L'INDUSTRIA E L'OFFICINA

### NR. 758

#### CHIAVE A COMPASSO CON PERNI

Misura 7-40 con perni rivettati, dalla misura 11-60 con perni saldati elettricamente. Acciaio speciale, brunito. Chiave a perno regolabile.

Cod.	A	Ø D*	L1	L	T	Prezzo di listino	PREZZO PROMO
AM40493	7-40	2,5	3	115	3	€ 12,10	€ 10,89
AM40618	11-60	3	4	160	4	€ 13,00	€ 11,70
AM40626	11-60	4	5	160	4	€ 13,05	€ 11,75
AM40634	11-60	5	6	160	4	€ 13,15	€ 11,83
AM40758	14-100	5	6	215	6	€ 18,70	€ 16,83
AM40766	14-100	6	7	215	6	€ 18,80	€ 16,92
AM40774	14-100	8	8	215	6	€ 19,55	€ 17,59

\* Diametro del perno = diametro nominale -0,1 mm (classe di tolleranza h12).

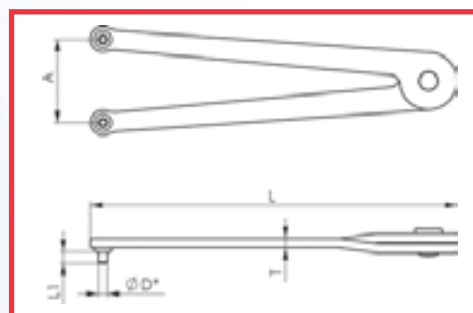

### NR. 764

#### CHIAVE A SETTORE SNODATA

Per dadi a due fori. Con perni elettrosaldati. Con foro d'aggancio. Acciaio speciale, brunito.

Cod.	A	Ø D*	B1	L	L1	T	Prezzo di listino	PREZZO PROMO
AM41038	18-40	3	15	150	4	5	€ 25,30	€ 22,77
AM41046	18-40	4	15	150	5	5	€ 25,30	€ 22,77
AM41061	40-80	5	21	220	6	6	€ 31,25	€ 28,12
AM41079	40-80	6	21	220	7	6	€ 31,25	€ 28,12
AM41087	80-125	6	28	295	7	8	€ 50,40	€ 45,36
AM41103	80-125	8	28	295	8	8	€ 50,40	€ 45,36
AM41129	125-200	10	38	405	10	10	€ 101,30	€ 91,20

\* Quota con perni = quota nominale -0,1 mm; tolleranza h12

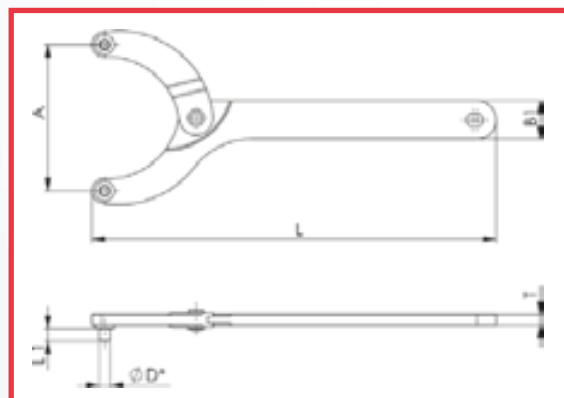



## APPOGGIO DI ALLINEAMENTO

### APPOGGIO DI ALLINEAMENTO HERKULES

Le superfici dei cunei lavorate con precisione consentono uno spostamento silenzioso e preciso con una precisione superiore a 1/10mm

L'azione coordinata dei due cunei consente un grande spostamento verticale senza movimento laterale.

**È PARTICOLARMENTE ADATTO PER LA LAVORAZIONE DI PEZZI PESANTI, FUCINATI O FUSI, SU GRANDI MACCHINE UTENSILI.**



Cod.	Grandezza	H (min)	H (max)	Fmax (kN)	Peso (g)	Prezzo di listino	PREZZO PROMO
AM72777	63	50	68	40	1700	€ 379,00	€ 341,10
AM72785	125	100	125	100	8600	€ 812,00	€ 730,80
AM72793	190	170	190	250	23750	€ 2.125,00	€ 1.912,50

AM72777

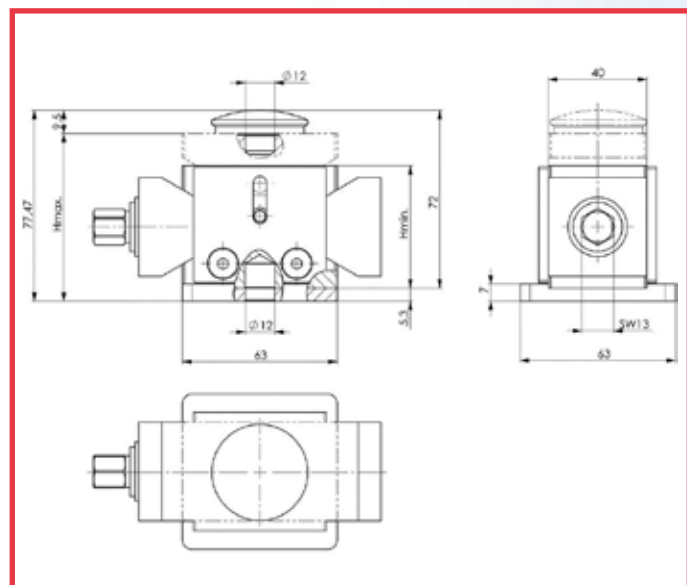

AM72785 / AM72793

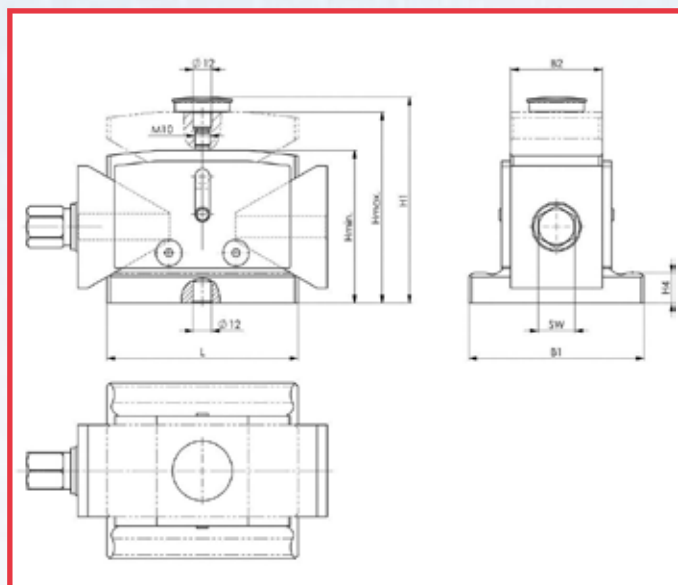

## SISTEMI DI BLOCCAGGIO CON VUOTO

### NR. 7600

#### ATTREZZO DI BLOCCAGGIO MODULARE ED ESTENSIBILE REGOLABILE IN CONTINUO

Per le operazioni di bloccaggio su macchine utensili nelle lavorazioni con asportazione di truciolo

Per il bloccaggio degli stampi nello stampaggio ad iniezione

#### Caratteristiche:

- FORZA DI BLOCCAGGIO DA 22kN A 60kN
- ALTEZZA DI MONTAGGIO RIDOTTE ED ESTENSIBILE
- REGOLABILE IN CONTINUO
- BLOCCAGGIO E SMONTAGGIO RAPIDO
- RIMOZIONE DELLA STAFFA A SCORRIMENTO SULLA GUIDA



Cod.	Carico statico max [kN]	M	Cava	H	E	L	Prezzo di listino	PREZZO PROMO
AM562184	22	M10	12	5-38	19-54	56	€ 200,50	€ 180,45
AM556406	22	M12	14	5-38	19-54	56	€ 200,50	€ 180,45
AM556186	30	M12	14	6-68	20-110	135	€ 312,00	€ 280,80
AM556187	30	M16	18	6-68	24-113	135	€ 312,00	€ 280,80
AM556189	32	M12	14	6-50	20-82	95	€ 276,00	€ 248,40
AM556190	40	M16	18	6-55	25-94	110	€ 319,00	€ 287,10
AM556188	43	M16	18	6-80	29-134	155	€ 336,00	€ 302,40
AM563656	44	M18	20	7-88	36-165	176	€ 349,00	€ 314,10
AM554198	49	M20	22	7-88	36-165	176	€ 446,00	€ 401,40
AM564654	60	M24	28	8-102	63-180	203	€ 545,00	€ 490,50
AM572092	60	M30	36	8-102	44-163	203	€ 589,00	€ 530,10

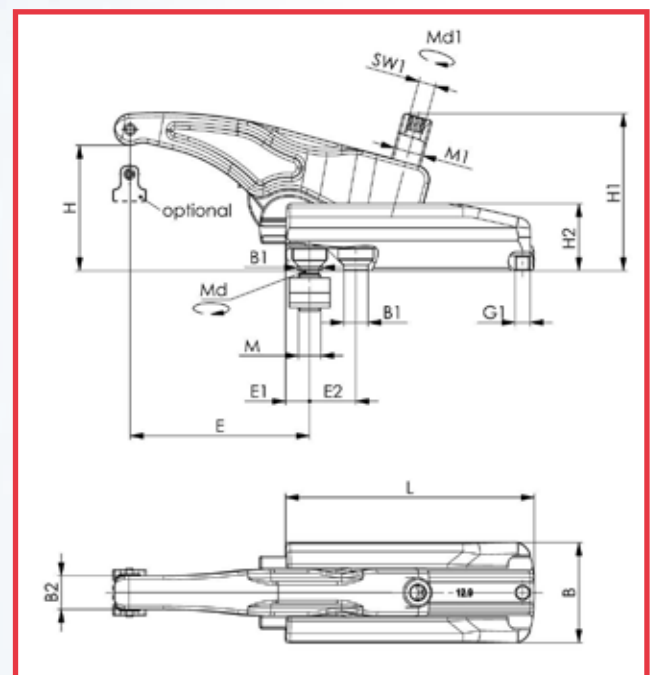

## SISTEMI DI BLOCCAGGIO CON CATENA



### ATTREZZO DI SERRAGGIO A CATENA NR. 6540

Per il fissaggio prevalentemente di parti cilindriche anche di grandi dimensioni come, ad esempio, corpi valvola, flange, corpi di pompe, pistoni, ecc.

Utilizzabile sia su piastre forate che sulla tavola della macchina con cave a T.

Composto da:

- gancio
- piastra di aggancio
- 4 sezioni di catena con lunghezze diverse
- 4 maglie di giunzione.
- 6 elementi protettivi in plastica (per la protezione del pezzo)

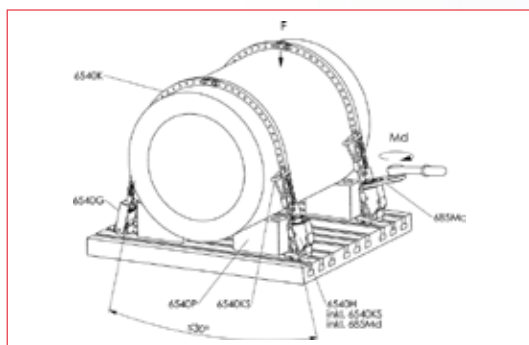

Caratteristiche	Codice	Prezzo di Listino	PREZZO PROMO
Catena M12 per cava 14, 16, 18	AM87601	€ 1.190,00-	€ 1.089,00
Catena M16 per cava 18, 20, 22, 24	AM87627	€ 1.720,00-	€ 1.590,00

## OK-VISE MULTI RAIL

**È IL SISTEMA COMPATTO AD ALTISSIMA EFFICIENZA  
PER IL BLOCCAGGIO MODULARE DI PRECISIONE**

La sua struttura estremamente rigida consente il serraggio multiplo su guida con rapidità di configurazione e massima ripetibilità.

Scarica il catalogo



## PROVA LA FORZA ECCEZIONALE DEI MORSETTI OKVISE 11 TONNELLATE IN SOLI 6 CM DI INGOMBRO!!!

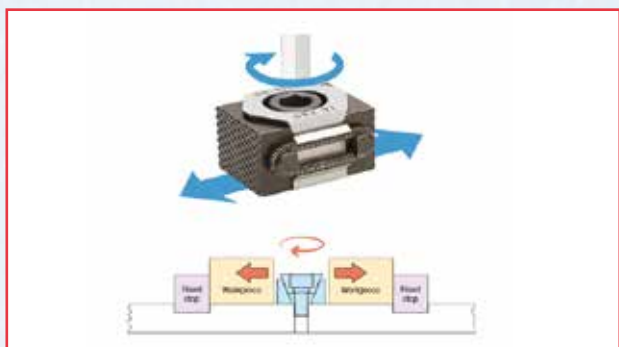

**Il principio di funzionamento in breve:**  
grazie alla bassissima rugosità superficiale dei cunei con una semplice rotazione della vite si generano forze di bloccaggio laterali fino a 11 tonnellate



### APPLICAZIONI SU PALLET

### ESEMPI APPLICATIVI

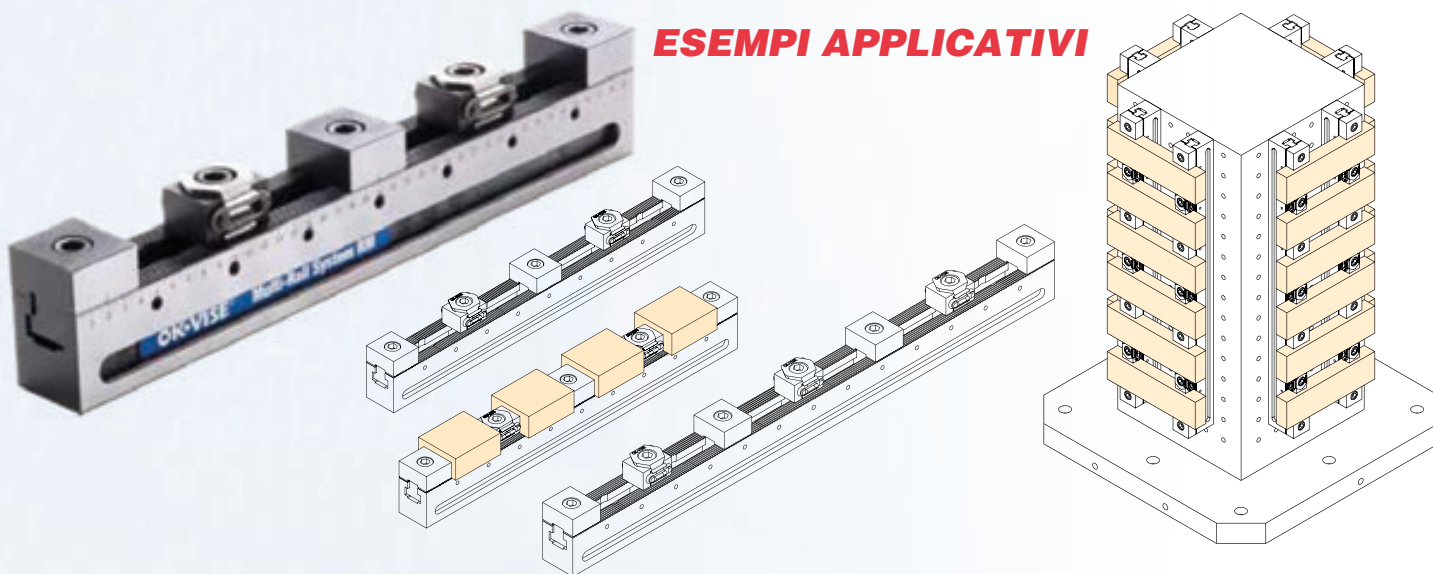

## SMALL IN SIZE GIANT IN PERFORMANCE

Introduci la lavorazione tridimensionale nel flusso di lavoro, riducendo il tempo di lavoro con una disposizione ottimale dei pezzi in macchina o su pallet.



GUARDA IL VIDEO

## MORSETTI A CUNEO CON GANASCE LISCE



Codice	Descrizione	Prezzo di listino	PREZZO PROMO
480102	Blocchetto BK2-VT-S	€ 82,50	€ 74,50
480117	Blocchetto DK2-VT-S	€ 122,00	€ 110,00
480142	Blocchetto FK2-VT-S	€ 192,00	€ 173,00

## MORSETTI A CUNEO CON GANASCE CORRUGATE



Codice	Descrizione	Prezzo di listino	PREZZO PROMO
480100	Blocchetto BK2-VT	€ 82,50	€ 74,50
480115	Blocchetto DK2-VT	€ 122,00	€ 110,00
480140	Blocchetto FK2-VT	€ 192,00	€ 173,00

## MORSETTI A CUNEO CON GANASCE LAVORABILI



Codice	Descrizione	Prezzo di listino	PREZZO PROMO
480104	Blocchetto BK2-VT+3	€ 107,00	€ 96,50
480119	Blocchetto DK2-VT+5	€ 152,00	€ 137,00
480144	Blocchetto FK2-VT+5	€ 203,00	€ 183,00

## MORSETTI A DOPPIO CUNEO



Codice	Descrizione	Prezzo di listino	PREZZO PROMO
480132	Blocchetto DK2-WT-S ganasce lisce	€ 158,00	€ 142,00
480157	Blocchetto FK2-WT-S ganasce lisce	€ 226,00	€ 203,00
480130	Blocchetto DK2-WT ganasce corrugate	€ 158,00	€ 142,00
480155	Blocchetto FK2-WT ganasce corrugate	€ 226,00	€ 203,00

## BATTUTA FISSA PER GUIDA MULTIRAIL RM



Codice	Descrizione	Prezzo di listino	PREZZO PROMO
480538	RMS-R2 battuta fissa corrugata	€ 207,00	€ 186,30
480533	RMS-S battuta fissa liscia	€ 163,00	€ 146,70

## GUIDA MULTIRAIL RM



Codice	Descrizione	Prezzo di listino	PREZZO PROMO
480500	Base multi rail RM-100	€ 399,00	€ 359,00
480501	Base multi rail RM-200	€ 515,00	€ 464,00
480503	Base multi rail RM-400	€ 740,00	€ 665,00
480539	Base multi rail RM-500	€ 855,00	€ 769,50
480506	Base multi rail RM-700	€ 1.085,00	€ 975,00



## SISTEMI DI BLOCCAGGIO CON VUOTO

**PER PEZZI CHE NON PUOI BLOCCARE DALL'ALTO**  
**PER PEZZI CHE NON PUOI BLOCCARE LATERALMENTE**  
**LA SOLUZIONE È BLOCCARE DAL BASSO CON IL PIANO DEL VUOTO**



**3 SOLUZIONI ESCLUSIVE DI BLOCCAGGIO A DEPRESSIONE**  
**CON SISTEMA VENTURI INTEGRATO**  
**FUNZIONA ANCHE SENZA LA POMPA PER IL VUOTO!**

### PREMIUM

Una gamma completa in 6 differenti misure.

Codice	Dim. (mm)	Punti di aspirazione	Prezzo di listino	PREZZO PROMO
AM564844	150x150	1	€ 1.665,00	€ 1.581,75
AM564845	300x200	3	€ 1.825,00	€ 1.733,75
AM564846	300x400	9	€ 2.445,00	€ 2.322,75
AM564848	400x400	9	€ 3.235,00	€ 3.073,25
AM564849	400x600	10	€ 4.120,00	€ 3.914,00
AM563703	600x800	16	€ 5.230,00	€ 4.968,50

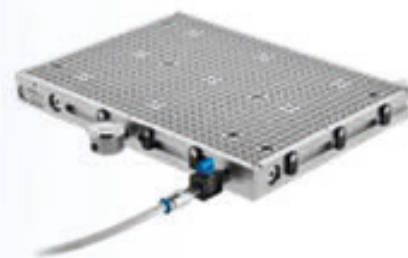

### PREMIUM CON RIVESTIMENTO DIAMOND

Il rivestimento diamantato riduce significativamente il rischio di scivolamento del pezzo, soprattutto durante la lavorazione a umido con refrigerante.

Codice	Dim. (mm)	Punti di aspirazione	Prezzo di listino	PREZZO PROMO
AM568936	300x200	2	€ 2.870,00	€ 2.726,50
AM568939	300x400	4	€ 3.615,00	€ 3.434,25
AM568940	400x400	4	€ 4.380,00	€ 4.161,00

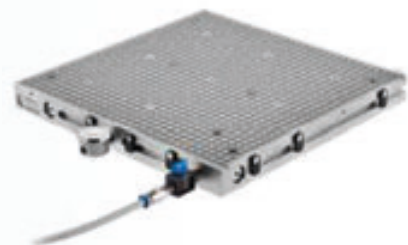

### BASIC

Per lavorare in sicurezza contenendo l'investimento.

Codice	Dim. (mm)	Punti di aspirazione	Prezzo di listino	PREZZO PROMO
AM569353	190X290	2	€ 1.115,00	€ 1.059,25
AM569354	290X390	3	€ 1.650,00	€ 1.567,50
AM569355	390X390	3	€ 2.000,00	€ 1.900,00
AM569356	390X490	6	€ 2.565,00	€ 2.436,75

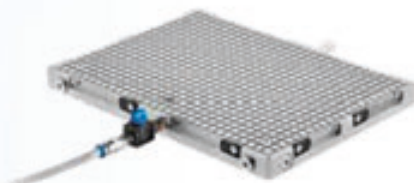



## ZERO POINT SYSTEM

**LA SOLUZIONE DEFINITIVA PER OGNI NECESSITÀ DI POSIZIONAMENTO E BLOCCAGGIO DOVE È RICHIESTA PRECISIONE E RIPETIBILITÀ**

Guardalo in azione



### SET DI BLOCCAGGIO A 2 MODULI

Codice	Grandezza	Forza di tiro/chiusura	Forza di tenuta	Peso (Kg)	Prezzo di listino	PREZZO PROMO
AM427484	KH10.2	Fino a 2x10 kN	2x25 kN	14	€ 3.790,00	€ 3.219,00

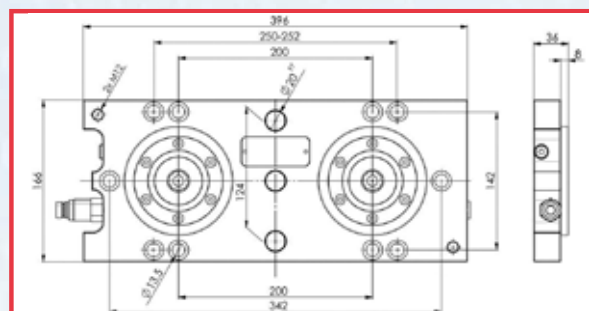

### SET DI BLOCCAGGIO A 4 MODULI

Codice	Grandezza	Forza di tiro/chiusura	Forza di tenuta	Peso (Kg)	Prezzo di listino	PREZZO PROMO
AM427500	KH10.2	Fino a 4x10 kN	4x25 kN	30	€ 6.705,00	€ 5.699,00

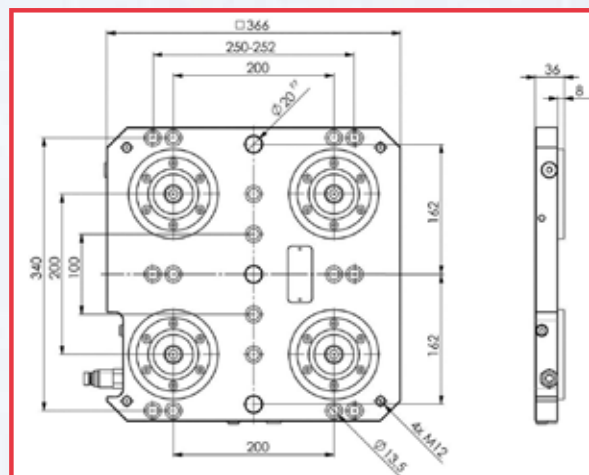

ZPS AMF DISPONIBILE CON BLOCCAGGIO MECCANICO, BLOCCAGGIO PNEUMATICO, BLOCCAGGIO IDRAULICO

**CONTATTA I NOSTRI TECNICI PER UNA SOLUZIONE CHE SODDISFI LE TUE ESIGENZE DI BLOCCAGGIO**

**LA GAMMA COMPLETA DI CENTRALINE E BLOCCAGGI IDRAULICI  
È A TUA DISPOSIZIONE**

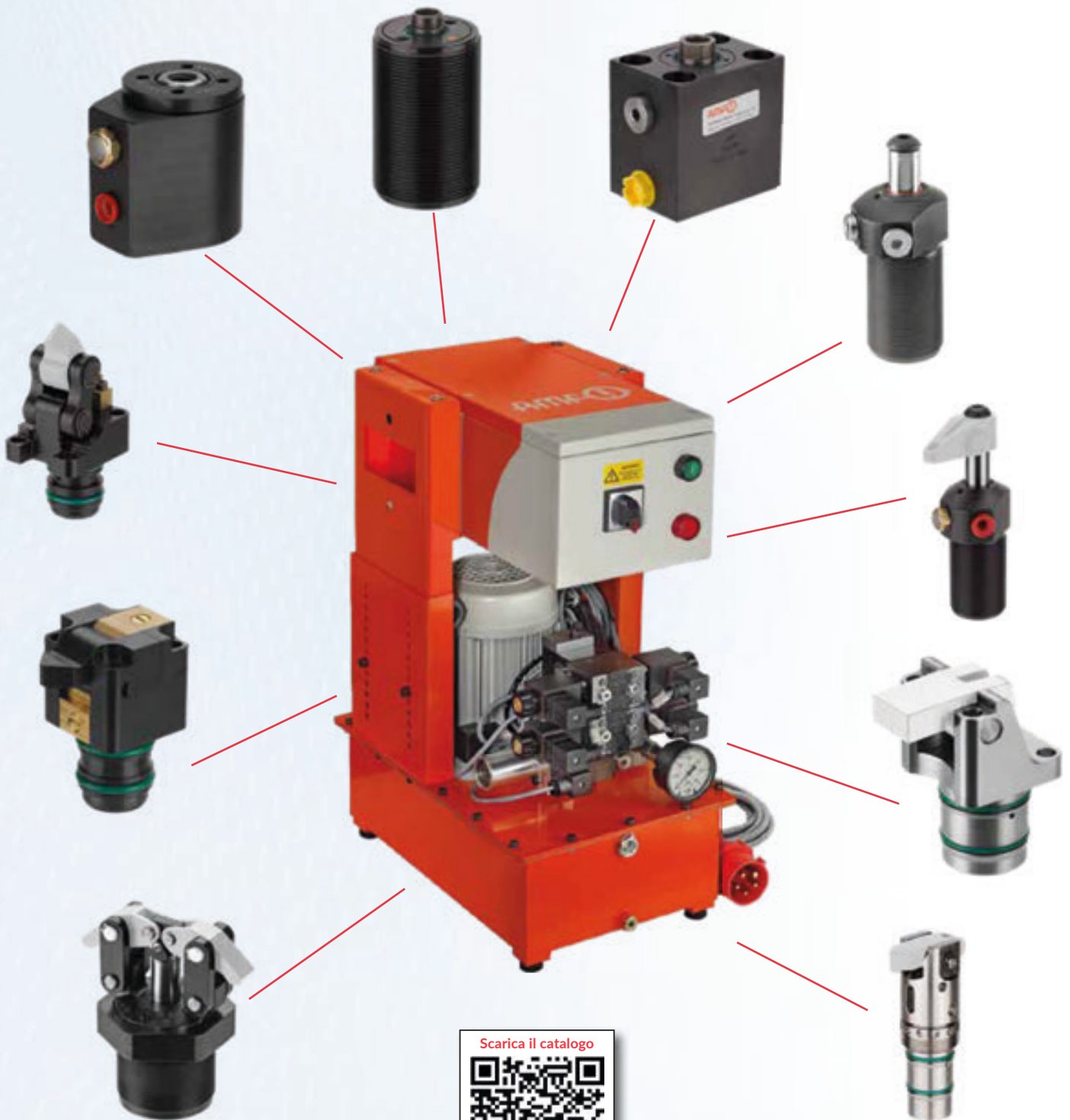

**CONTATTA I NOSTRI TECNICI PER UNA SOLUZIONE CHE SODDISFI  
LE TUE ESIGENZE DI BLOCCAGGIO**



# COMPONENTI MECCANICI

PROMOZIONE OMNIA 2026 HOMBERGER

Chiusure a Leva  
Maniglie  
Cerniere Industriali  
Chiavistelli  
Pressori a molla



# COMPONENTI MECCANICI

UNA GAMMA COMPLETA DI PRODOTTI PER SVARIATE APPLICAZIONI



MACCHINE AGRICOLE



VEICOLI INDUSTRIALI



IMPIANTI SPORTIVI



ARREDO URBANO



DATA CENTER



APPARATI INDUSTRIALI



VENDING MACHINE



LOCKER



LOGISTICA

# CHIUSURE A LEVA

**INOX  
AISI  
304**

**ACCIAIO  
ZINCATO**

Scarica il catalogo

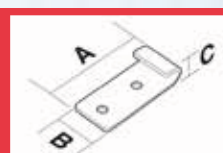
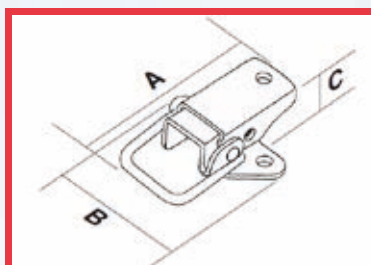

Le dimensioni ABC nel disegno qui accanto indicano l'ingombro fuori tutto della chiusura e del riscontro



Codice	Carico rottura daN	Ø Fori (mm)	Materiale	Finitura	A (mm)	B (mm)	C (mm)	Prezzo di listino	PREZZO PROMO
510041	125	3,5	Inox 304	Lucido	35	22	9,5	€ 4,37	€ 3,93

## RISCONTRO

Codice	Carico rottura daN	Ø Fori (mm)	Materiale	Finitura	A (mm)	B (mm)	C (mm)	Prezzo di listino	PREZZO PROMO
511136	120	3,3	Inox 304	Lucido	23	9,5	4,8	€ 1,05	€ 0,95



Codice	Carico rottura daN	Ø Fori (mm)	Materiale	Finitura	A (mm)	B (mm)	C (mm)	Prezzo di listino	PREZZO PROMO
510055	195	4,1	Acciaio	Zincato	45	38,1	13,1	€ 2,15	€ 1,94
510057	300	4,1	Inox 304	Lucido	45	38,1	13,1	€ 4,05	€ 3,65

## RISCONTRO

Codice	Carico rottura daN	Ø Fori (mm)	Materiale	Finitura	A (mm)	B (mm)	C (mm)	Prezzo di listino	PREZZO PROMO
511230	150	4,1	Acciaio	Zincato	9,5	38,2	8	€ 0,56	€ 0,50
511231	180	4,1	Inox 304	Lucido	9,5	15,9	8	€ 1,15	€ 1,03



## RISCONTRO

Codice	Carico rottura daN	Ø Fori (mm)	Materiale	Finitura	A (mm)	B (mm)	C (mm)	Prezzo di listino	PREZZO PROMO
511235	200	4,1	Acciaio	Zincato	31	15,9	7,8	€ 0,68	€ 0,61
511236	300	4,1	Inox 304	Lucido	31	38,2	7,8	€ 1,15	€ 1,03



Codice	Carico rottura daN	Ø Fori (mm)	Materiale	Finitura	A (mm)	B (mm)	C (mm)	Prezzo di listino	PREZZO PROMO
510175	60	4,1	Acciaio	Zincato	88	22,3	21,9	€ 3,56	€ 3,20

## RISCONTRO

Codice	Carico rottura daN	Ø Fori (mm)	Materiale	Finitura	A (mm)	B (mm)	C (mm)	Prezzo di listino	PREZZO PROMO
511096	400	4,1	Inox 304	Lucido	40	16,5	11,7	€ 1,75	€ 1,58



## RISCONTRO

Codice	Carico rottura daN	Ø Fori (mm)	Materiale	Finitura	A (mm)	B (mm)	C (mm)	Prezzo di listino	PREZZO PROMO
511281	180	4,1	Inox 304	Lucido	31,8	15,9	6,8	€ 1,54	€ 1,39



# CHIUSURE A LEVA

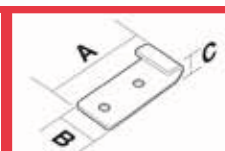
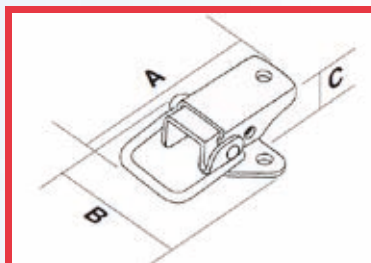

Le dimensioni ABC nel disegno qui accanto indicano l'ingombro fuori tutto della chiusura e del riscontro

## LUNGHEZZA REGOLABILE!



Codice	Carico rottura daN	Ø Fori (mm)	Materiale	Finitura	A (mm)	B (mm)	C (mm)	Prezzo di listino	PREZZO PROMO
472003	100	4,3	Fe 510	Zincato	77-88	29	14	€ 3,35	€ 3,02

## RISCONTRO



Codice	Ø Fori (mm)	Materiale	Finitura	A (mm)	B (mm)	C (mm)	Prezzo di listino	PREZZO PROMO
472263	4,3	Fe 510	Zincato	20	24	9	€ 0,77	€ 0,69



Codice	Carico rottura daN	Ø Fori (mm)	Materiale	Finitura	A (mm)	B (mm)	C (mm)	Prezzo di listino	PREZZO PROMO	Riscontro raccomandato
220142	250	5,2	Acciaio	Nichelato	138-150	52	18	€ 2,64	€ 2,38	221052
220143	250	5,2	Aisi 304	Lucido	138-150	52	18	€ 5,50	€ 4,95	221053
220144	250	5,2	Acciaio	Zincato	138-150	52	18	€ 2,40	€ 2,16	221054

## LUNGHEZZA REGOLABILE!



Codice	Carico rottura daN	Ø Fori (mm)	Materiale	Finitura	Chiusura di sicurezza	A (mm)	B (mm)	C (mm)	Prezzo di listino	PREZZO PROMO	Riscontro raccomandato
220162	250	5,2	Acciaio	Nichelato	Si	138-150	52	22	€ 4,77	€ 4,29	221052
220163	250	5,2	Aisi 304	Lucido	Si	138-150	52	22	€ 9,25	€ 8,33	221053

## LUNGHEZZA REGOLABILE! CON CHIUSURA DI SICUREZZA



Codice	Carico rottura daN	Ø Fori (mm)	Materiale	Finitura	A (mm)	B (mm)	C (mm)	Prezzo di listino	PREZZO PROMO	Riscontro raccomandato
220463	300	5,5	Aisi 304	Lucido	88	48,5	25	€ 8,30	€ 7,47	221133
220464	300	5,5	Acciaio	Zincato	88	48,5	25	€ 3,29	€ 2,96	221134

## LUNGHEZZA REGOLABILE!

### RISCONTRI



Codice	Ø Fori (mm)	Materiale	Finitura	A (mm)	B (mm)	C (mm)	Prezzo di listino	PREZZO PROMO
221052	4,1	Acciaio nichelato	Nichelato	35	19	10	€ 0,25	€ 0,23
221053	4,1	AISI 304	Lucido	35	19	10	€ 0,66	€ 0,59
221054	4,1	Acciaio	Zincato	35	19	10	€ 0,20	€ 0,18
221133	5,5	AISI 304	Lucido	17	38	12	€ 0,98	€ 0,88
221134	5,5	Acciaio	Zincato	17	38	12	€ 0,58	€ 0,52

# CHIUSURE A LEVA

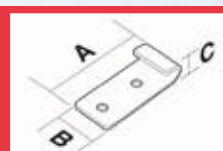
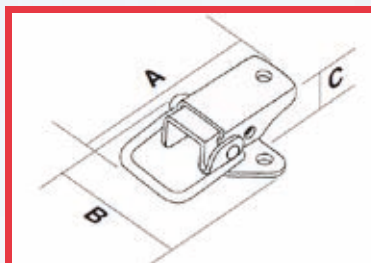

Le dimensioni ABC nel disegno qui accanto indicano l'ingombro fuori tutto della chiusura e del riscontro



Codice	Carico rottura daN	Ø Fori (mm)	Materiale	Finitura	A (mm)	B (mm)	C (mm)	Prezzo di listino	PREZZO PROMO
472060	300	5,3	Fe 510	Zincato	98-122	34	17	€ 4,49	€ 4,04

## LUNGHEZZA REGOLABILE!

### RISCONTRO



Codice	Ø Fori (mm)	Materiale	Finitura	A (mm)	B (mm)	C (mm)	Prezzo di listino	PREZZO PROMO
472273	5,3	Fe 510	Zincato	23	30	12	€ 1,09	€ 0,98



Codice	Carico rottura daN	Ø Fori (mm)	Materiale	Finitura	A (mm)	B (mm)	C (mm)	Prezzo di listino	PREZZO PROMO
472106	500	5,3	Fe 510	Zincato	145-164	49	22	€ 8,25	€ 7,43

## LUNGHEZZA REGOLABILE!

### RISCONTRO



Codice	Ø Fori (mm)	Materiale	Finitura	A (mm)	B (mm)	C (mm)	Prezzo di listino	PREZZO PROMO
472283	5,3	Fe 510	zincato	45	29	17	€ 1,86	€ 1,67

# CHIUSURE A LEVA

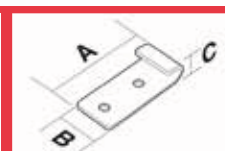
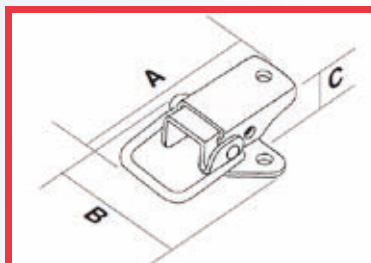

Le dimensioni ABC nel disegno qui accanto indicano l'ingombro fuori tutto della chiusura e del riscontro



Codice	Carico rottura daN	Ø Fori (mm)	Materiale	Finitura	A (mm)	B (mm)	C (mm)	Prezzo di listino	PREZZO PROMO
510460	350	4,1	Acciaio	Giallo zincato	83-93	40	20,7	€15,20	€ 13,70
510461	400	4,1	Inox 304	Lucido	83-93	40	20,7	€37,00	€ 33,30

**CON CHIUSURA DI SICUREZZA!!**

**REGOLABILE!**

## RISCONTRO



Codice	Carico rottura daN	Ø Fori (mm)	Materiale	Finitura	A (mm)	B (mm)	C (mm)	Prezzo di listino	PREZZO PROMO
511309	400	4,1	Acciaio	Giallo zincato	26	16	11,2	€1,26	€ 1,13
511311	300	4,1	Inox 304	Lucido	26	16	11,2	€1,90	€ 1,71

## RISCONTRO



Codice	Carico rottura daN	Ø Fori (mm)	Materiale	Finitura	A (mm)	B (mm)	C (mm)	Prezzo di listino	PREZZO PROMO
511314	400	4,1	Acciaio	Giallo zincato	33	15,8	12,5	€1,26	€ 1,13
511316	450	4,1	Inox 304	Lucido	33	15,8	12,5	€1,90	€ 1,71



Codice	Carico rottura daN	Ø Fori (mm)	Materiale	Finitura	A (mm)	B (mm)	C (mm)	Prezzo di listino	PREZZO PROMO
510446	500	4,1	Inox 304	Lucido	88-98	25,8	17	€38,70	€ 34,80
510470	500	4,1	Inox 304	Lucido	88-98	25,8	20,7	€43,60	€ 39,20

## RISCONTRO



Codice	Carico rottura daN	Ø Fori (mm)	Materiale	Finitura	A (mm)	B (mm)	C (mm)	Prezzo di listino	PREZZO PROMO
511311	300	4,1	Inox 304	Lucido	26	40	11,2	€1,90	€ 1,71
511316	450	4,1	Inox 304	Lucido	33	16	11,2	€1,90	€ 1,71



Codice	Carico rottura da N	Ø Fori (mm)	Materiale	Finitura	A (mm)	B (mm)	C (mm)	Prezzo di listino	PREZZO PROMO
510584	650	5,1	Acciaio	Giallo zincato	132,7-142,7	50,8	21,6	€18,20	€ 16,40
510606	750	5,1	Inox 304	Lucido	132,7-142,8	51,8	23	€48,10	€ 43,30

## RISCONTRO

Codice	Carico rottura da N	Ø Fori (mm)	Materiale	Finitura	A (mm)	B (mm)	C (mm)	Prezzo di listino	PREZZO PROMO
511401	800	5,1	Acciaio	Giallo zincato	34,9	50,8	15,1	€1,51	€ 1,36
511402	600	5,1	Inox 304	Lucido	34,9	50,8	15,1	€2,40	€ 2,24

## CHIUSURE A LEVA

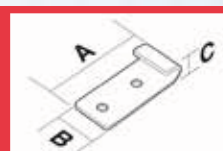
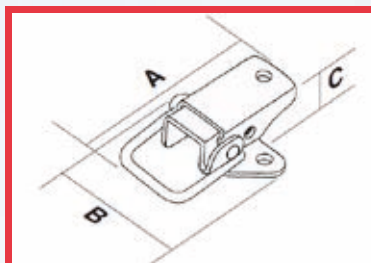

Le dimensioni ABC nel disegno qui accanto indicano l'ingombro fuori tutto della chiusura e del riscontro

### REGOLABILE!



Codice	Carico rottura daN	Ø Fori (mm)	Materiale	Finitura	A (mm)	B (mm)	C (mm)	Prezzo di listino	PREZZO PROMO
510360	2000	senza	Acciaio	Zincato	191	31	31,1	€27,10	€ 24,40
510361	2500	senza	Inox 304	Lucido	191	31	31,1	€64,00	€ 57,50

### SENZA FORI PER APPLICAZIONI A SALDARE!!



#### RISCONTRO

Codice	Carico rottura da N	Ø Fori (mm)	Materiale	Finitura	A (mm)	B (mm)	C (mm)	Prezzo di listino	PREZZO PROMO
511350	2000	senza	Acciaio	Grezzo	29,1	22,7	28,8	€2,26	€ 2,03
511355	2500	senza	Inox 304	Lucido	29,1	22,7	28,8	€4,38	€ 3,94

## CHIUSURE A FASCETTA

Codice	Carico rottura daN	Campo regolazione Ø (mm)	Larghezza fascetta (mm)	Larghezza Max (mm)	Materiale	Prezzo di listino	PREZZO PROMO
510850	200	70-115	16	22	Inox 304	€35,90	€ 32,30
510851	200	90-135	16	22	Inox 304	€33,50	€ 30,20
510852	200	130-175	16	22	Inox 304	€35,90	€ 32,30
510853	200	170-215	16	22	Inox 304	€37,70	€ 33,90
510854	200	210-255	16	22	Inox 304	€39,40	€ 35,50
510855	200	250-295	16	22	Inox 304	€41,20	€ 37,10
510856	200	290-335	16	22	Inox 304	€43,00	€ 38,70
510857	200	330-375	16	22	Inox 304	€44,70	€ 40,20



## MANIGLIE

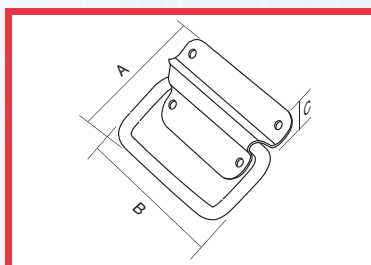

Le dimensioni ABC nel disegno qui accanto indicano l'ingombro fuori tutto dell'intera maniglia



#### MANIGLIA CON MOLLA DI RITORNO

Codice	Carico rottura daN	Ø Fori (mm)	Materiale	Finitura	A (mm)	B (mm)	C (mm)	Prezzo di listino	PREZZO PROMO
510760	1000	5,1	Acciaio	Zincato	88,5	112,7	13,9	€10,50	€ 9,45
510761	1500	5,1	Inox 304	Lucido	88,5	112,7	13,9	€31,60	€ 28,40

# MANIGLIE

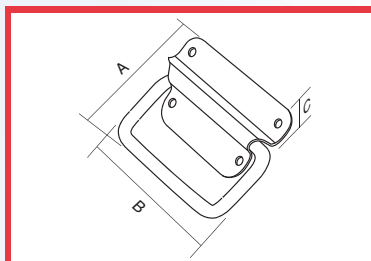

Le dimensioni ABC nel disegno qui accanto indicano l'ingombro fuori tutto dell'intera maniglia



## MANIGLIA DA INCASSO CON MOLLA DI RITORNO

Codice	Carico rottura da N	Ø Fori (mm)	Materiale	Finitura	A (mm)	B (mm)	C (mm)	Prezzo di listino	PREZZO PROMO
510770	100	5,1	Acciaio	Zincato	114,4	152,4	16,2	<del>€ 13,10</del>	€ 11,80
510772	150	5,1	Inox 304	Lucido				<del>€ 36,20</del>	€ 32,58



## MANIGLIA STANDARD

Codice	Descr.	Carico rottura da N	Ø Fori (mm)	Materiale	Finitura	A (mm)	B (mm)	C (mm)	Prezzo di listino	PREZZO PROMO
517050	Piastra	1000	5,1	Acciaio	Zincato	84,4	114,1	12,7	<del>€ 1,31</del>	€ 1,18
510739	Maniglia	-	-	Acciaio	Zincato				<del>€ 3,82</del>	€ 3,44

NOTA:  
IL PRODOTTO COMPLETO È COMPOSTO DA MANIGLIA + PIASTRA  
I DUE CODICI DEVONO ESSERE ACQUISTATI SIMULTANEAMENTE

# CHIAVISTELLI



## CHIAVISTELLI CON MOLLA E PERNO PRISMATICO

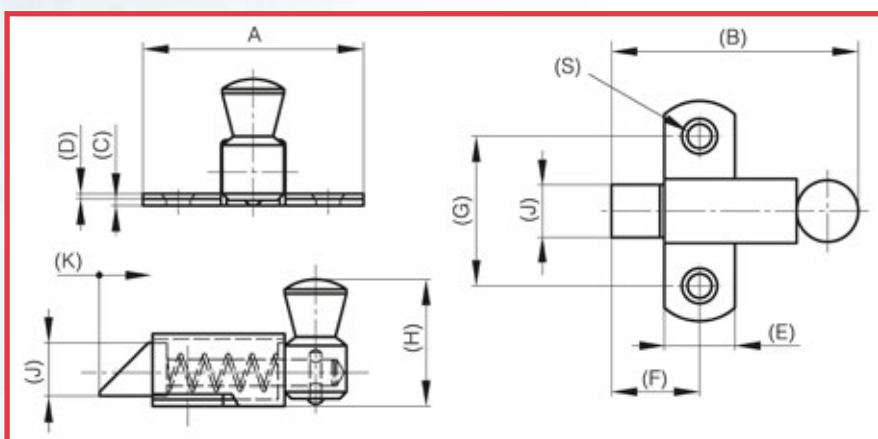

Cod.	A	B	C	D	E	F	G	H	J	K	S	Materiale	Finitura	Prezzo di listino	PREZZO PROMO
PI1613430	35	36.5	1.2	1	11	13.5	23	19	8	8	3,5	Acciaio	Zincata	<del>€ 6,10</del>	€ 4,94
PI1613433	50	56	1.5	1.2	16	20	34	29	12	12	5,5	Acciaio	Zincata	<del>€ 10,60</del>	€ 8,55
PI1613436	70	73	2.0	1.5	22	28	45	38	16	16	7	Acciaio	Zincata	<del>€ 16,70</del>	€ 13,49

# CERNIERE INDUSTRIALI

Scarica il catalogo



## CERNIERA IN POLIAMMIDE RINFORZATA CON FORI SVASATI

Perno in acciaio inox 304

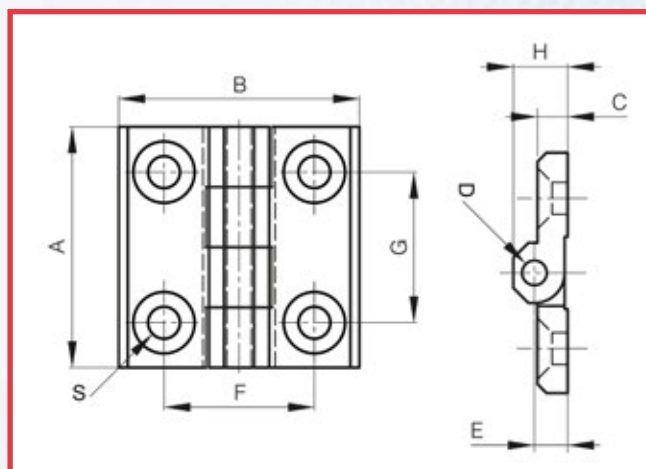

Cod.	A	B	C	D	E	F	G	H	S	Materiale	Finitura	Prezzo di listino	PREZZO PROMO
PI5413029	40	40	5	4	5.5	25	25	9	5.3	Poliammide	nera	€ 3,36	€ 2,72
PI5413030	50	50	6	6	6.5	30	30	11.5	6.4	Poliammide	nera	€ 4,00	€ 3,24

## CERNIERE INDUSTRIALI IN POLIMERO CON MOLLA REGOLABILE

La forza della molla è regolabile agendo sulla vite nel perno

Coppia max consigliata per per la molla in apertura: 1.1Nm a 60° (4 scatti)

Coppia max consigliata per per la molla in chiusura: 1.1Nm a 120° (6 scatti)

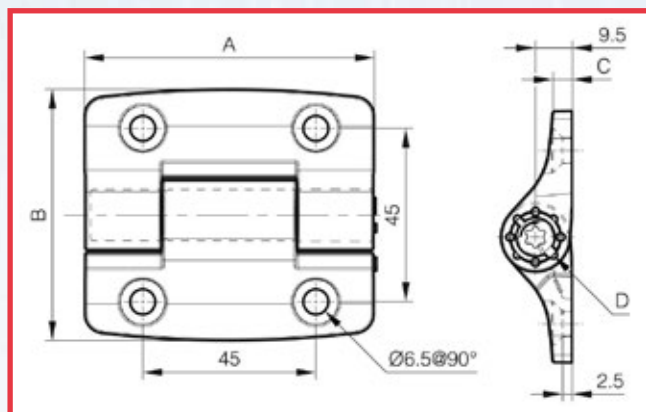

Cod.	Descrizione	A	B	C	D	Coppia alla consegna	Prezzo di listino	PREZZO PROMO
PI5413552	Molla in apertura	75	65	5	13	M0° : 0,75Nm - M90° : 0,5Nm - M180° : 0,25Nm	€ 20,60	€ 16,67
PI5413553	Molla in chiusura	75	65	5	13	M0° : 0Nm - M90° : 0,25Nm - M180° : 0,5Nm	€ 20,80	€ 16,82
PI5413554	Senza molla	75	65	5	13	-	€ 14,70	€ 11,87

# CERNIERE INDUSTRIALI IN ALLUMINIO

## 4 SOLUZIONI

A MOLLA - A FRIZIONE - A SCATTO - CON MOVIMENTO LIBERO

## 3 DIVERSE DIMENSIONI

PICCOLA 30×35 mm - MEDIA 67×55 mm - GRANDE 100×82,5 mm

### CERNIERA PICCOLA 30 x 35 MM

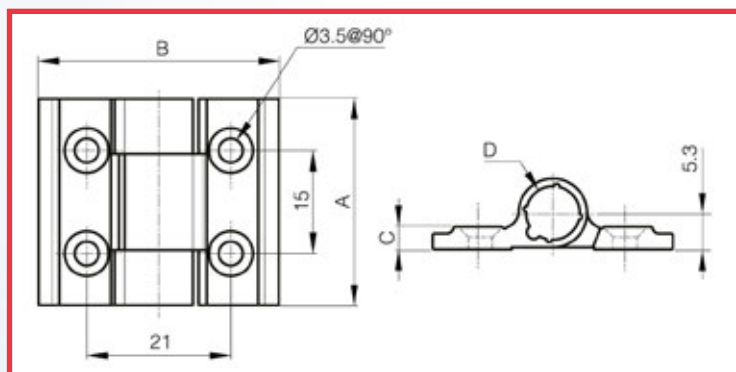

Cod.	Descrizione	A	B	C	D	Coppia	Prezzo di listino	PREZZO PROMO
PI7214256	Molla in apertura	30	35	3,3	8	M0° : 0,23Nm - M90° : 0,15Nm - M180° : 0,08Nm	€12,20	€ 9,91
PI7214275	Molla in chiusura	30	35	3,3	8	M0° : 0,08Nm - M90° : 0,15Nm - M180° : 0,23Nm	€12,20	€ 9,91
PI7214260	A frizione	30	35	3,3	8	0-1 Nm	€22,60	€ 18,31
PI7214235	A scatto 30°	30	35	3,3	8	0.4 Nm	€12,60	€ 10,17
PI7214301	Movimento libero	30	35	3,3	8	-	€11,60	€ 9,41

### CERNIERA MEDIA 67 x 55 MM

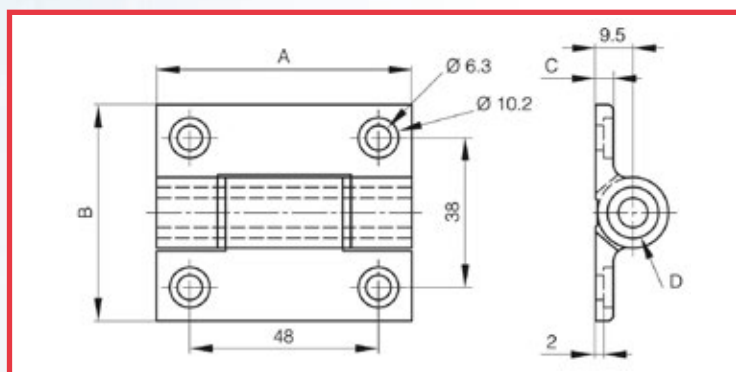

Cod.	Descrizione	A	B	C	D	Coppia	Prezzo di listino	PREZZO PROMO
PI7214296	Molla in apertura	67	55	4,5	13	M0° : 1,3Nm - M90° : 1,1Nm - M180° : 0,9Nm	€22,30	€ 18,05
PI7214260	Molla in chiusura	67	55	4,5	13	M0° : 0,5Nm - M90° : 0,7Nm - M180° : 1Nm	€22,60	€ 18,31
PI7214145	A frizione	67	55	4,5	13	0-5 Nm	€19,60	€ 15,91
PI7214198	A scatto 30°	67	55	4,5	13	2.5 Nm	€40,50	€ 32,83
PI7214214	Movimento libero	67	55	4,5	13	-	€14,30	€ 11,55

# CERNIERE INDUSTRIALI IN METALLO

## CERNIERA GRANDE 100 x 82,5 MM

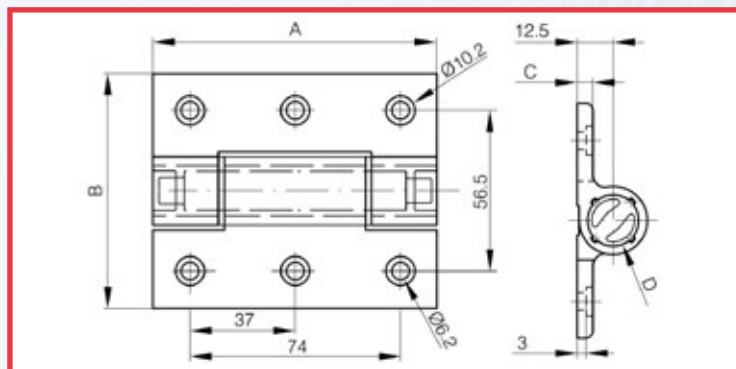

Cod.	Descrizione	A	B	C	D	Coppia	Prezzo di listino	PREZZO PROMO
PI7214446	Molla in apertura	100	82,5	5,5	24	M0° : 3,8Nm - M90° : 3,1Nm - M180° : 2,4Nm	€ 54,00	€ 43,89
PI7214258	Molla in chiusura	100	82,5	5,5	24	M0° : 2,2Nm - M90° : 2,9Nm - M180° : 3,5Nm	€ 51,00	€ 41,34
PI7214241	Movimento libero	100	82,5	5,5	24	-	€ 33,90	€ 27,48

## CERNIERA A MOLLA

MOLLA AD APRIRE - Forza di apertura in Nm:

M(0°): 0.65Nm; M(90°): 1.1Nm; M(180°): 1.5Nm.

MOLLA A CHIUDERE - Forza di chiusura in Nm:

M(0°): 0.25Nm; M(90°): 0,65Nm; M(180°): 1.1Nm.

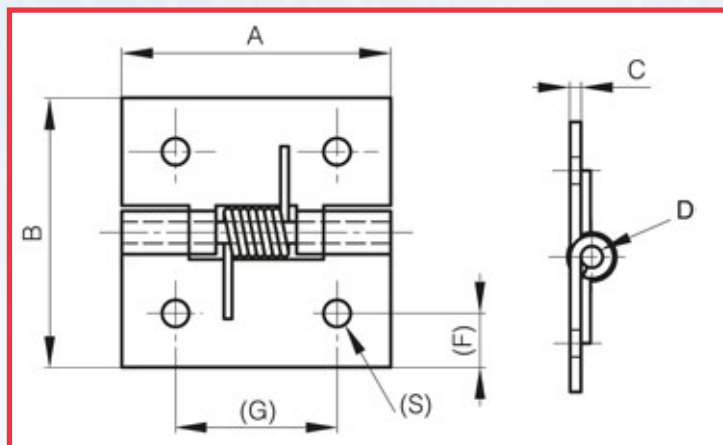

Cod.	A	B	C	D	F	G	S	Note	Materiale	Finitura	Prezzo di listino	PREZZO PROMO
PI7113519	50	50	2	4	9	30	5	Molla ad aprire in acciaio inox	Acciaio	Zincata	€ 5,80	€ 4,71
PI7113619	50	50	2	4	9	30	5	Molla a chiudere in acciaio inox	Acciaio	Zincata	€ 9,90	€ 8,01
PI7113856	50	50	2	4	9	30	5	Molla ad aprire in acciaio bezinale	Alluminio 5754	Grezza	€ 14,50	€ 11,77
PI7113857	50	50	2	4	9	30	5	Molla a chiudere in acciaio bezinale	Alluminio 5754	Grezza	€ 14,60	€ 11,85
PI7113553	50	50	2	4	10	30	5	Molla ad aprire in acciaio inox	Inox 304	Grezza	€ 13,90	€ 11,27
PI7113586	50	50	2	4	10	30	5	Molla a chiudere in acciaio inox	Inox 304	Grezza	€ 15,00	€ 12,13

# LEVE DI SERRAGGIO A RIPRESA

Scarica il catalogo



## LEVA DI SERRAGGIO A RIPRESA IN ZINCO PRESSO FUSO CON FILETTATURA INTERNA

MISURE DA M4 A M16  
22 MISURE FORNIBILI  
VERSIONE GRIGIA E NERA

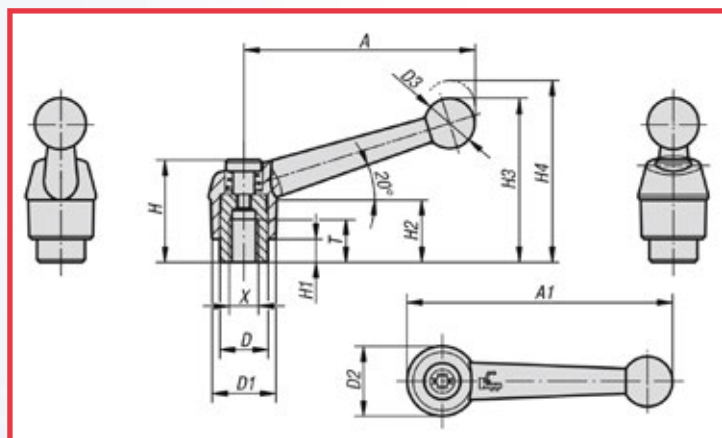

Foro filettato	Codice (nera)	Codice (grigia)	T	D	D1	D2	D3	H	H1	H2	H3	H4	A	A1	Prezzo di listino	PREZZO PROMO
M6	351694	351705	12	13,5	18	18,5	15,5	28,5	6,5	16,5	45,5	49,5	64	73	€ 5,55	€ 5,00
M8	351696	351707	14	16	21	22	17	37	10	23	57,5	61,5	79	90	€ 6,05	€ 5,45
M10	351698	351709	17	19	25	26	19	42,5	10	26	67	72	95	108	€ 6,85	€ 6,17
M12	351700	351711	23	23	30	31	22	49	12	32	79	84	110	126	€ 8,55	€ 7,70

## LEVA DI SERRAGGIO A RIPRESA IN ZINCO PRESSO FUSO CON FILETTATURA ESTERNA

MISURE DA M4 A M16  
GAMBO FILETTATO DA 10 MM A 90 MM A STEP DA 10 MM  
SU RICHIESTA OLTRE 200 MISURE FORNIBILI  
VERSIONE GRIGIA E NERA

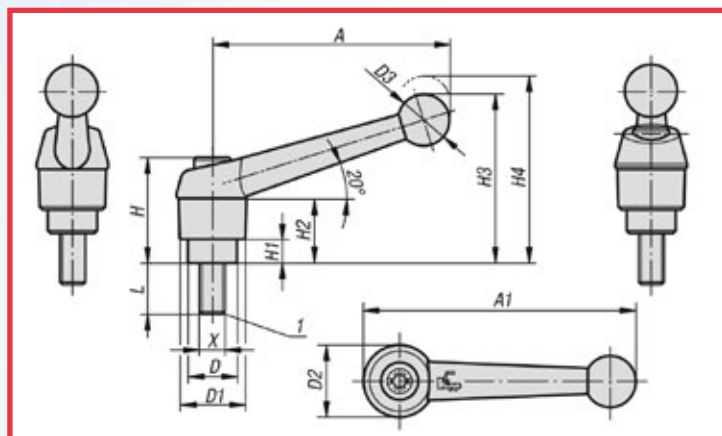

Perno filettato	Codice (nera)	Codice (grigia)	D	D1	D2	D3	H	H1	H2	H3	H4	A	A1	N° di denti	Prezzo di listino	PREZZO PROMO
M6x40	364447	364575	13,5	18	18,5	15,5	28,5	6,5	16,5	45,5	49,5	64	73	20	€ 6,30	€ 5,67
M8x50	364482	364610	16	21	22	17	37	10	23	57,5	61,5	79	90	22	€ 6,95	€ 6,26
M10x60	364504	364634	19	25	26	19	42,5	10	26	67	72	95	108	24	€ 7,75	€ 6,98
M12x60	364530	364659	23	30	31	22	49	12	32	79	84	110	126	26	€ 9,85	€ 8,87

# LEVE DI SERRAGGIO A RIPRESA

## LEVA DI SERRAGGIO A RIPRESA IN ZINCO PRESSO FUSO CON FILETTATURA INTERNA CON INSERTO FILETTATO IN ACCIAIO INOX

FORO FILETTATO DA M3 A M16  
SU RICHIESTA OLTRE 200 MISURE FORNIBILI  
DISPONIBILE IN 9 COLORI DIFFERENTI CON  
RIVESTIMENTO IN PLASTICA

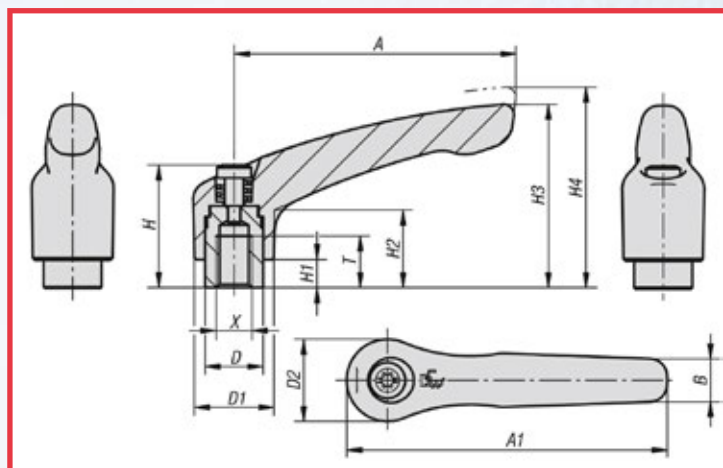

Foro filettato	Codice (Argento)	T	D	D1	D2	H	H1	H2	H3	H4	A	A1	B	Prezzo di listino	PREZZO PROMO
M6	371072	12	13,5	18,5	19	28,5	6,5	17,5	42,5	45,5	65	74,5	9,5	€ 8,80	€ 7,92
M8	371137	14	16	21	22	37	10	24	54,5	58,5	80	91	11	€ 10,00	€ 9,00
M10	371173	17	19	27	27,5	43	10	27	63	67,5	95	109	13	€ 13,40	€ 12,06
M12	371194	23	23	31	32	49	12	31,5	73	77,5	110	126	15	€ 16,60	€ 14,94

## LEVA DI SERRAGGIO A RIPRESA IN ZINCO PRESSO FUSO CON FILETTATURA ESTERNA IN ACCIAIO INOX

PERNO FILETTATO DA M3 A M16  
GAMBO FILETTATO DA 6MM A 60MM A STEP DA 10MM  
SU RICHIESTA OLTRE 1000 MISURE FORNIBILI  
DISPONIBILE IN 9 COLORI DIFFERENTI CON  
RIVESTIMENTO IN PLASTICA

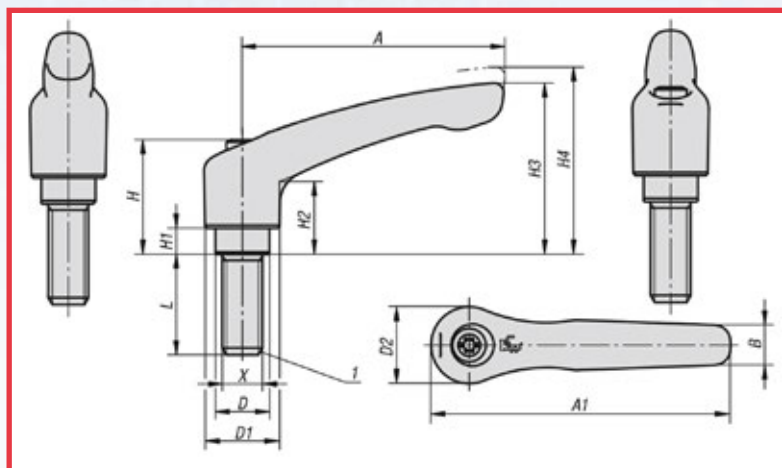

Perno filettato	Codice (Argento)	D	D1	D2	H	H1	H2	H3	H4	A	A1	B	Prezzo di listino	PREZZO PROMO
M6x40	371077	13,5	18,5	19	28,5	6,5	17,5	42,5	45,5	65	74,5	9	€ 10,00	€ 9,00
M8x50	371142	16	21	22	37	10	24	54,5	58,5	80	91	11	€ 11,40	€ 10,26
M10x60	371164	16	21	22	37	10	24	54,5	56,5	80	91	11	€ 11,40	€ 10,26
M12x60	371186	19	27	27,5	43	10	27	63	67,5	95	109	13	€ 15,20	€ 13,68

# POMELLI A STELLA IN ACCIAIO INOX

## POMELLI A STELLA IN ACCIAIO INOX IMPUGNATURA IN ACCIAIO INOX 1.4308 PERNO FILETTATO IN ACCIAIO INOX 1.4305

FORMA D CON FORO PASSANTE FILETTATO

FORMA E CON FORO CIECO FILETTATO

FORMA L CON PERNO FILETTATO

OLTRE 60 VERSIONI FORNIBILI DA DIAMETRO M6 A M12

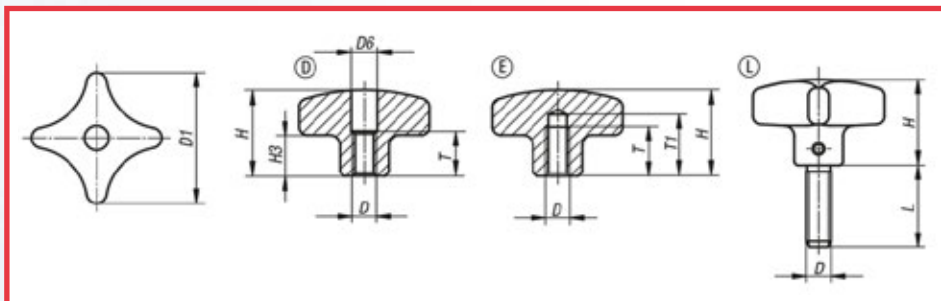

Codice	Forma	Superficie corpo base	D	D1	D2	D6	H	H3	L	T	T1	Prezzo di listino	PREZZO PROMO
358565	D	lucidato	M6	32	12	6,4	21	10	-	11	-	€10,10	€ 9,09
358566	D	lucidato	M8	40	14	8,4	26	14	-	14	-	€12,80	€ 11,52
358567	D	lucidato	M10	50	18	10,5	34	20	-	18	-	€15,10	€ 13,59
358568	D	lucidato	M12	63	20	13	42	25	-	22	-	€18,60	€ 16,74
358570	E	lucidato	M6	32	12	-	21	10	-	12	15	€10,10	€ 9,09
358571	E	lucidato	M8	40	14	-	26	14	-	15	18	€12,80	€ 11,52
358572	E	lucidato	M10	50	18	-	34	20	-	18	21	€15,10	€ 13,59
358573	E	lucidato	M12	63	20	-	42	25	-	22	25	€18,60	€ 16,74
414613	L	sabbiata	M6	32	12	-	21	10	30	-	-	€13,70	€ 12,33
414615	L	sabbiata	M6	32	12	-	21	10	50	-	-	€14,00	€ 12,60
414619	L	sabbiata	M8	40	14	-	26	14	40	-	-	€17,30	€ 15,57
414620	L	sabbiata	M8	40	14	-	26	14	50	-	-	€17,90	€ 16,11
414624	L	sabbiata	M10	50	18	-	34	20	40	-	-	€21,50	€ 19,35
414625	L	sabbiata	M10	50	18	-	34	20	50	-	-	€22,20	€ 19,98
414628	L	sabbiata	M12	63	20	-	42	25	40	-	-	€25,70	€ 23,13
414629	L	sabbiata	M12	63	20	-	42	25	50	-	-	€26,80	€ 24,12

# POMELLI A LOBI IN PLASTICA CON PARTI IN ACCIAIO INOX

## POMELLI A LOBI SIMILI A DIN 6336 PARTI METALLICHE IN ACCIAIO INOX

### RESINA TERMOPLASTICA COLORE NERO, BOCCOLA E/O GAMBO FILETTATO IN ACCIAIO INOX 1.4305

FORMA B: SENZA INCAVO D'ARRESTO CON CONTRODADO

FORMA D: CON INCAVO D'ARRESTO E CON CONTRODADO

FORMA D: BOCCOLA FILETTATA PASSANTE

FORMA K: BOCCOLA FILETTATA, CON COPERCHIO

FORMA L: FILETTATURA ESTERNA

OLTRE 500 VERSIONI FORNIBILI DA DIAMETRO M4 A M16

OLTRE 60 VERSIONI FORNIBILI DA DIAMETRO M6 A M12

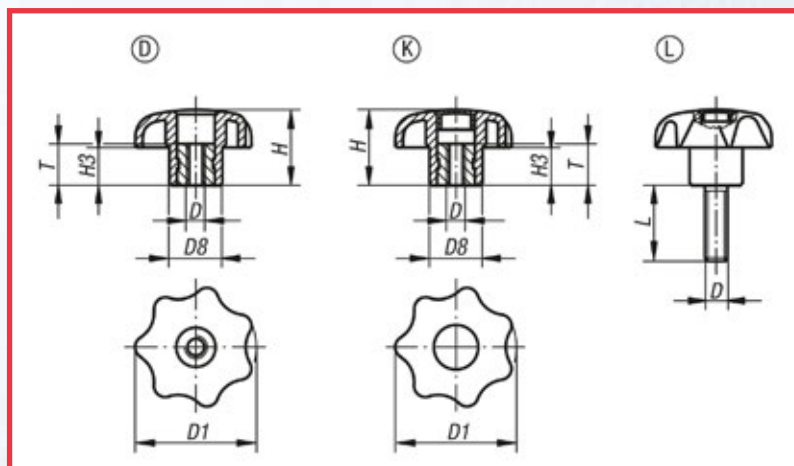

Codice	Forma	Colore coperchio	D	D1	D8	H	H3	L	T	Prezzo di listino	PREZZO PROMO
H0154.5051	D	-	M5	32	14	20	10	-	10	€ 1,35	€ 1,22
358616	D	-	M6	32	14	20	10	-	10	€ 1,35	€ 1,22
358617	D	-	M8	40	18	25	13	-	14	€ 1,59	€ 1,43
358618	D	-	M10	50	22	32	17	-	14	€ 2,33	€ 2,10
358619	D	-	M12	63	26	40	21	-	18	€ 4,28	€ 3,85
H0154.2051	K	nero RAL 7021	M5	32	14	20	10	-	10	€ 1,39	€ 1,25
356111	K	nero RAL 7022	M6	32	14	20	10	-	10	€ 1,39	€ 1,25
356112	K	nero RAL 7023	M8	40	18	25	13	-	14	€ 1,67	€ 1,50
356113	K	nero RAL 7024	M10	50	22	32	17	-	14	€ 2,44	€ 2,20
356114	K	nero RAL 7025	M12	63	26	40	21	-	18	€ 4,46	€ 4,01
H0154.405X30	L	nero RAL 7026	M5	25	12	16	8	30	-	€ 1,08	€ 0,97
356123	L	nero RAL 7027	M6	32	14	20	10	30	-	€ 1,42	€ 1,28
356128	L	nero RAL 7028	M8	40	18	25	13	40	-	€ 2,23	€ 2,01
356133	L	nero RAL 7029	M10	50	22	32	17	50	-	€ 3,05	€ 2,75

# SPINE DI POSIZIONAMENTO

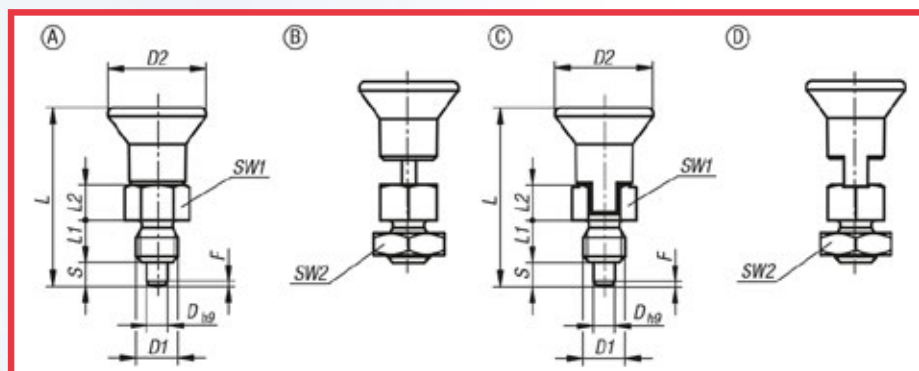

## SPINE DI POSIZIONE ECO IN ACCIAIO O ACCIAIO INOX, VERSIONE CORTA. CON IMPUGNATURA A FUNGO IN PLASTICA

FORMA B: SENZA INCAVO D'ARRESTO CON CONTRODADO

FORMA D: CON INCAVO D'ARRESTO E CON CONTRODADO

MATERIALE:

VERSIONE IN ACCIAIO: CORPO FILETTATO IN ACCIAIO AUTOMATICO. PERNO DI BLOCCAGGIO 1.4305

VERSIONE IN ACCIAIO INOX: CORPO FILETTATO E PERNO DI BLOCCAGGIO 1.4305

IMPUGNATURA A FUNGO IN MATERIALE TERMOPLASTICO - 144 VERSIONI FORNIBILI DA DIAMETRO M6 A M16X1,5

Codice	Forma	Mat. Corpo base	D	D1	D2	L	L1	L2	Corsa S	SW1	SW2	Fx30°	Forza elastica inizio F1 ca. N	Forza elastica fine F2 ca. N	Coppia di serraggio max. Nm	Prezzo di listino	PREZZO PROMO
H0748.02105080	B	acciaio	5	M8	21	34,5	8	7	5	13	13	1,3	6	12	7	€5,40	€ 4,86
H0748.02105081	B	acciaio	5	M8x1	21	34,5	8	7	5	13	13	1,3	6	12	7	€5,40	€ 4,86
392686	B	acciaio	5	M10	21	34,5	8	7	5	13	17	1,3	6	12	7	€5,50	€ 4,95
H0748.02105101	B	acciaio	5	M10x1	21	34,5	8	7	5	13	17	1,3	6	12	7	€5,50	€ 4,95
392769	B	acciaio	6	M12	25	41,7	10	8	6	14	19	1,8	6	12	15	€6,45	€ 5,81
H0748.02206121	B	acciaio	6	M12x1,5	25	41,7	10	8	6	14	19	1,8	6	12	15	€6,45	€ 5,81
392777	B	acciaio	8	M16	33	54	12	10	8	19	24	2,3	6	13	20	€6,65	€ 5,99
H0748.02308161	B	acciaio	8	M16x1,5	33	54	12	10	8	19	24	2,3	6	13	20	€6,65	€ 5,99
H0748.12105080	B	inox	5	M8	21	34,5	8	7	5	13	13	1,3	6	12	7	€5,60	€ 5,04
H0748.12105081	B	inox	5	M8x1	21	34,5	8	7	5	13	13	1,3	6	12	7	€5,60	€ 5,04
392772	B	inox	5	M10	21	34,5	8	7	5	13	17	1,3	6	12	7	€6,55	€ 5,90
H0748.12105101	B	inox	5	M10x1	21	34,5	8	7	5	13	17	1,3	6	12	7	€6,55	€ 5,90
392905	B	inox	6	M12	25	41,7	10	8	6	14	19	1,8	6	12	15	€7,50	€ 6,75
H0748.12206121	B	inox	6	M12x1,5	25	41,7	10	8	6	14	19	1,8	6	12	15	€7,50	€ 6,75
393148	B	inox	8	M16	33	54	12	10	8	19	24	2,3	6	13	20	€9,75	€ 8,78
H0748.12308161	B	inox	8	M16x1,5	33	54	12	10	8	19	24	2,3	6	13	20	€9,75	€ 8,78
H0748.04105080	D	acciaio	5	M8	21	34,5	8	7	5	13	13	1,3	6	12	7	€5,60	€ 5,04
H0748.04105081	D	acciaio	5	M8x1	21	34,5	8	7	5	13	13	1,3	6	12	7	€5,60	€ 5,04
392701	D	acciaio	5	M10	21	34,5	8	7	5	13	17	1,3	6	12	7	€5,65	€ 5,09
H0748.04105101	D	acciaio	5	M10x1	21	34,5	8	7	5	13	17	1,3	6	12	7	€5,65	€ 5,09
392778	D	acciaio	6	M12	25	41,7	10	8	6	14	19	1,8	6	12	15	€6,65	€ 5,99
H0748.04206121	D	acciaio	6	M12x1,5	25	41,7	10	8	6	14	19	1,8	6	12	15	€6,65	€ 5,99
392816	D	acciaio	8	M16	33	54	12	10	8	19	24	2,3	6	13	20	€7,05	€ 6,35
H0748.04308161	D	acciaio	8	M16x1,5	33	54	12	10	8	19	24	2,3	6	13	20	€7,05	€ 6,35
H0748.14105080	D	inox	5	M8	21	34,5	8	7	5	13	13	1,3	6	12	7	€5,80	€ 5,22
H0748.14105081	D	inox	5	M8x1	21	34,5	8	7	5	13	13	1,3	6	12	7	€5,80	€ 5,22
392811	D	inox	5	M10	21	34,5	8	7	5	13	17	1,3	6	12	7	€6,80	€ 6,12
H0748.14105101	D	inox	5	M10x1	21	34,5	8	7	5	13	17	1,3	6	12	7	€6,80	€ 6,12
392910	D	inox	6	M12	25	41,7	10	8	6	14	19	1,8	6	12	15	€7,90	€ 7,11
H0748.14206121	D	inox	6	M12x1,5	25	41,7	10	8	6	14	19	1,8	6	12	15	€7,90	€ 7,11
393182	D	inox	8	M16	33	54	12	10	8	19	24	2,3	6	13	20	€10,10	€ 9,09
H0748.14308161	D	inox	8	M16x1,5	33	54	12	10	8	19	24	2,3	6	13	20	€10,10	€ 9,09



## ELEMENTI DI POSIZIONAMENTO

### PRESSORI A MOLLA CON SFERA ED INTAGLIO PER CACCIAVITE IN ACCIAIO BRUNITO

D	D1	L	H	N
M3	1,5	7	0,5	0,4
M4	2,5	9	0,8	0,6
M5	3	12	0,9	0,8
M6	3,5	14	1	1
M8	5	16	1,5	1,2
M10	6	19	2	1,6
M12	8	22	2,5	2
M16	10	24	3,5	2,5
M20	12	30	4,5	2,5



Materiale: Corpo in acciaio classe di resistenza 5.8. Sfera in acciaio, molla in acciaio per molle classe D.

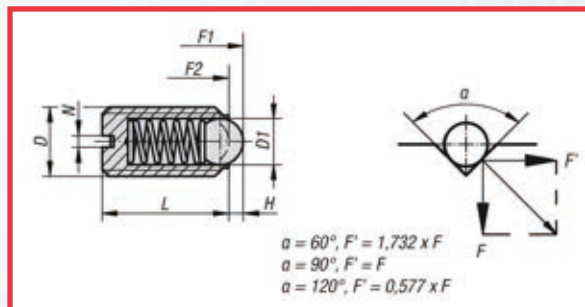

D	SPINTA NORMALE				
	Cod.	Spinta iniziale della molla	Spinta finale della molla	Prezzo di listino	PREZZO PROMO
M3	353047	1,5	3	€ 1,11	€ 1,00
M4	353048	4	10	€ 0,80	€ 0,72
M5	353049	6	11	€ 0,80	€ 0,72
M6	353050	9	13	€ 0,80	€ 0,72
M8	353051	15	30	€ 1,12	€ 1,01
M10	353052	20	35	€ 1,15	€ 1,04
M12	353053	30	55	€ 1,80	€ 1,62
M16	353054	65	125	€ 2,43	€ 2,19
M20	353055	80	160	€ 3,65	€ 3,29

D	SPINTA MAGGIORATA				
	Cod.	Spinta iniziale della molla	Spinta finale della molla	Prezzo di listino	PREZZO PROMO
M3	353423	5	7	€ 1,18	€ 1,06
M4	353424	12	22	€ 0,94	€ 0,85
M5	353425	19	30	€ 0,94	€ 0,85
M6	353426	28	40	€ 0,94	€ 0,85
M8	353427	47	73	€ 1,22	€ 1,10
M10	353428	66	100	€ 1,30	€ 1,17
M12	353429	66	120	€ 2,01	€ 1,81
M16	353430	90	180	€ 2,69	€ 2,42
M20	353431	115	240	€ 4,00	€ 3,60

### PRESSORI A MOLLA CON SFERA ED INTAGLIO PER CACCIAVITE IN ACCIAIO INOX

D	D1	L	H	N
M3	1,5	7	0,5	0,4
M4	2,5	9	0,8	0,6
M5	3	12	0,9	0,8
M6	3,5	14	1	1
M8	5	16	1,5	1,2
M10	6	19	2	1,6
M12	8	22	2,5	2
M16	10	24	3,5	2,5
M20	12	30	4,5	2,5



Materiale: Corpo acciaio inox 1.4305. Sfera acciaio inox 1.4034. Molla acciaio inox 1.4310.

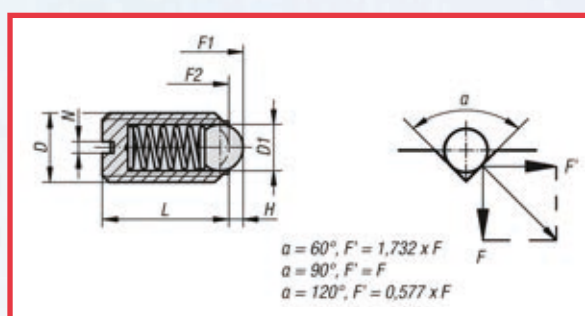

D	SPINTA NORMALE				
	Cod.	Spinta iniziale della molla	Spinta finale della molla	Prezzo di listino	PREZZO PROMO
M3	353061	1,5	3	€ 2,94	€ 2,65
M4	353062	4	10	€ 2,52	€ 2,27
M5	353063	6	11	€ 2,52	€ 2,27
M6	353064	9	13	€ 2,52	€ 2,27
M8	353065	15	30	€ 3,32	€ 2,99
M10	353066	20	35	€ 3,77	€ 3,39
M12	353067	30	55	€ 4,62	€ 4,16
M16	353068	65	125	€ 5,70	€ 5,13
M20	353069	80	160	€ 7,30	€ 6,57

D	SPINTA MAGGIORATA				
	Cod.	Spinta iniziale della molla	Spinta finale della molla	Prezzo di listino	PREZZO PROMO
M3	353438	5	7	€ 3,31	€ 2,98
M4	353439	12	22	€ 2,76	€ 2,48
M5	353440	19	30	€ 2,76	€ 2,48
M6	353441	28	40	€ 2,76	€ 2,48
M8	353442	47	73	€ 3,65	€ 3,29
M10	353443	66	100	€ 4,15	€ 3,74
M12	353444	66	120	€ 5,05	€ 4,55
M16	353445	90	180	€ 6,30	€ 5,67
M20	353446	115	240	€ 8,05	€ 7,25

# PRESSORI A MOLLA INOX CON FRENAFILETTO

## PRESSORE A MOLLA IN ACCIAIO INOX CON FRENAFILETTO

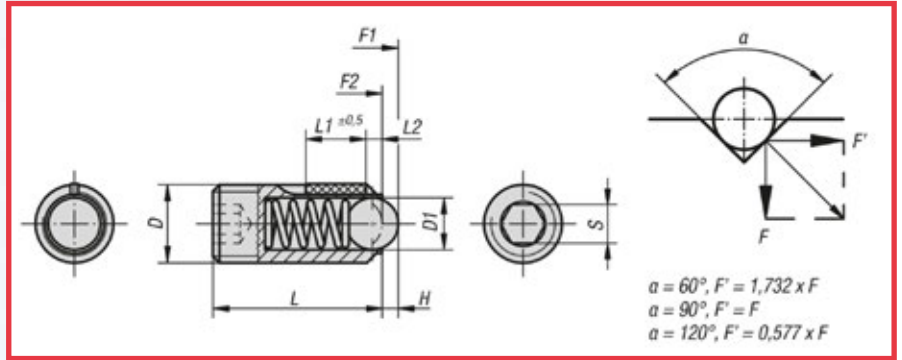

CORPO: 1.4305  
 SFERA: 1.4034  
 MOLLA: 1.4310  
 16 MISURE FORNIBILI DA DIAMETRO M3 A M16

Codice	Forza elastica	D	D1	H = corsa	L	L1	S	Forza elastica inizio F1 ca. N	Forza elastica fine F2 ca. N	Coppia di serraggio ca. Nm	Coppia di svitamento ca. Nm	Prezzo di listino	PREZZO PROMO
353392	standard	M3	1,5	0,4	9	4	1,5	1,5	3	0,1	0,07	€5,70	€ 5,13
353393	standard	M4	2,5	0,8	10	5	2	4	10	0,18	0,12	€5,05	€ 4,55
353394	standard	M5	3	0,9	14	6	2,5	6	11	0,12	0,08	€4,98	€ 4,48
353395	standard	M6	3,5	1	15	7	3	9	13	0,44	0,21	€4,95	€ 4,46
353396	standard	M8	5	1,5	18	8	4	15	30	1,1	0,38	€5,35	€ 4,82
353397	standard	M10	6	2	23	9	5	20	35	1,3	0,6	€6,10	€ 5,49
353398	standard	M12	8	2,5	26	10	6	30	55	2	1,3	€9,40	€ 8,46
353399	standard	M16	10	4	33	14	8	65	125	3,9	3	€14,80	€ 13,32
353407	potenziata	M3	1,5	0,4	9	4	1,5	5	7	0,1	0,07	€6,15	€ 5,54
353408	potenziata	M4	2,5	0,8	10	5	2	12	22	0,18	0,12	€5,45	€ 4,91
353409	potenziata	M5	3	0,9	14	6	2,5	19	30	0,12	0,08	€5,40	€ 4,86
353410	potenziata	M6	3,5	1	15	7	3	28	40	0,44	0,21	€5,40	€ 4,86
353411	potenziata	M8	5	1,5	18	8	4	47	73	1,1	0,38	€5,75	€ 5,18
353412	potenziata	M10	6	2	23	9	5	66	100	1,3	0,6	€6,65	€ 5,99
353413	potenziata	M12	8	2,5	26	10	6	66	120	2	1,3	€10,10	€ 9,09
353414	potenziata	M16	10	3,5	33	14	8	90	180	3,9	3	€15,90	€ 14,31

# PRESSORI

## PRESSORI A MOLLA CON CORPO LISCIO

Materiale: Corpo in acciaio inox.  
Sfera in acciaio Inox.  
Finitura: Corpo nero.  
Sfera temprata e lucidata.

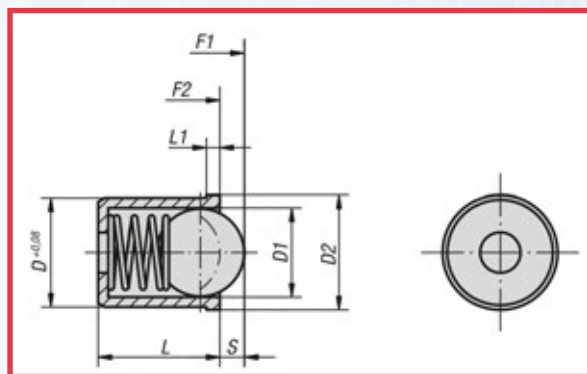

Cod.	D	D1	D2	L	L1	H	Spinta iniziale della molla	Spinta finale della molla	Prezzo di listino	PREZZO PROMO
353091	4	3	4,6	5	1	0,8	3	7	€ 0,89	€ 0,80
353092	5	4	5,6	6	1	1	4	7	€ 0,90	€ 0,81
353093	6	5	6,5	7	1	1,5	6	12	€ 0,94	€ 0,85
353094	8	6,5	8,5	9	1	1,8	6	12	€ 1,13	€ 1,02
353095	10	8	12	13,5	2,5	2,7	10	20	€ 1,47	€ 1,32
353096	12	10	14	16	2,5	3,5	15	25	€ 1,79	€ 1,61

## PRESSORI A MOLLA CON CORPO LISCIO

Materiale: Corpo in resina termoplastica.  
Sfera in acciaio Inox  
Finitura: Corpo nero.  
Sfera temprata e lucidata.

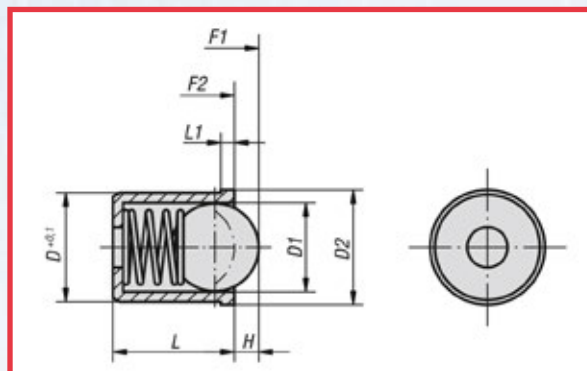

Cod.	D	D1	D2	L	L1	H	Spinta iniziale della molla	Spinta finale della molla	Prezzo di listino	PREZZO PROMO
353081	4	3	4,6	5	1	0,8	3	7	€ 0,54	€ 0,49
353082	5	4	5,6	6	1	1	4	7	€ 0,55	€ 0,50
353083	6	5	6,5	7	1	1,5	6	12	€ 0,59	€ 0,53
353084	8	6,5	8,5	9	1	1,8	6	12	€ 0,69	€ 0,62
353085	10	8	12	13,5	2,5	2,7	10	20	€ 1,28	€ 1,15
365070	12	10	14	16	2,5	3,5	15	25	€ 1,63	€ 1,47

# BOCCOLE DIN179

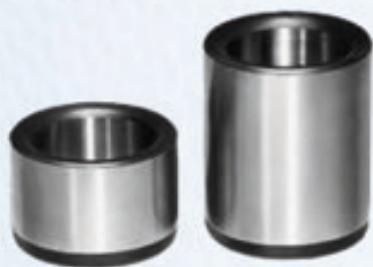

## BOCCOLE PER MASCHERAGGI, FORATURA, POSIZIONAMENTO E CENTRAGGIO DIN179

MATERIALE:

ACCIAIO DA CEMENTAZIONE SPECIALE.

TEMPRATO A  $740 \pm 80$  HV 10 E RETTIFICATO

DISPONIBILE IN FORMA A E FORMA B

CON DIAMETRO D1 SUPERIORE A 15 MM, I PASSI SONO DI 0,5 MM

FORMA A: FORO SMUSSATO SU UN'ESTREMITÀ

FORMA B: FORO SMUSSATO SULLE DUE ESTREMITÀ

SU RICHIESTA CIRCA 1200 MISURE FORNIBILE DA DIAMETRO INTERNO 0,6 MM A DIAMETRO INTERNO 48 MM

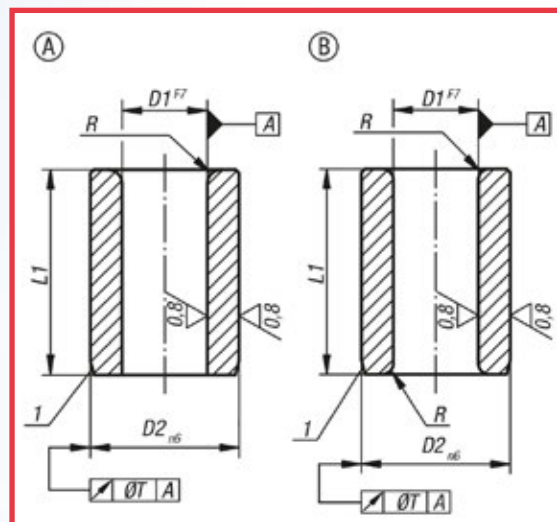

Codice	Forma	D1	D2	L1	Esecuzione	R	T	Prezzo di listino	PREZZO PROMO
392726	A	5	8	8	corta	1	0,01	€ 3,69	€ 3,32
392768	A	5	8	12	media	1	0,01	€ 4,01	€ 3,61
393065	A	5	8	16	lunga	1	0,01	€ 5,85	€ 5,27
392753	A	6	10	10	corta	1,5	0,02	€ 3,79	€ 3,41
392789	A	6	10	16	media	1,5	0,02	€ 4,26	€ 3,83
393199	A	6	10	20	lunga	1,5	0,02	€ 6,70	€ 6,03
392799	A	7	12	10	corta	1,5	0,02	€ 4,26	€ 3,83
392852	A	7	12	16	media	1,5	0,02	€ 4,58	€ 4,12
393253	A	7	12	20	lunga	1,5	0,02	€ 7,00	€ 6,30
392809	A	8	12	10	corta	1,5	0,02	€ 4,26	€ 3,83
392862	A	8	12	16	media	1,5	0,02	€ 4,58	€ 4,12
393263	A	8	12	20	lunga	1,5	0,02	€ 7,00	€ 6,30
392882	A	10	15	12	corta	2	0,02	€ 4,58	€ 4,12
393002	A	10	15	20	media	2	0,02	€ 5,30	€ 4,77
393330	A	10	15	25	lunga	2	0,02	€ 7,95	€ 7,16
430229	B	5	8	8	corta	1	0,01	€ 4,05	€ 3,65
430266	B	5	8	12	media	1	0,01	€ 4,41	€ 3,97
430517	B	5	8	16	lunga	1	0,01	€ 6,40	€ 5,76
430256	B	6	10	10	corta	1,5	0,02	€ 4,18	€ 3,76
430276	B	6	10	16	media	1,5	0,02	€ 4,68	€ 4,21
430634	B	6	10	20	lunga	1,5	0,02	€ 7,35	€ 6,62
430286	B	7	12	10	corta	1,5	0,02	€ 4,68	€ 4,21
430330	B	7	12	16	media	1,5	0,02	€ 5,05	€ 4,55
430684	B	7	12	20	lunga	1,5	0,02	€ 7,65	€ 6,89
430296	B	8	12	10	corta	1,5	0,02	€ 4,68	€ 4,21
430340	B	8	12	16	media	1,5	0,02	€ 5,05	€ 4,55
430694	B	8	12	20	lunga	1,5	0,02	€ 7,65	€ 6,89
430360	B	10	15	12	corta	2	0,02	€ 5,05	€ 4,55
430462	B	10	15	20	media	2	0,02	€ 5,90	€ 5,31
430758	B	10	15	25	lunga	2	0,02	€ 8,70	€ 7,83

# BOCCOLE DIN172



## BOCCOLE PER MASCHERAGGI, FORATURA, POSIZIONAMENTO E CENTRAGGIO DIN172 VERSIONE FLANGIATA

MATERIALE:

ACCIAIO DA CEMENTAZIONE SPECIALE.

TEMPRATO A  $740 \pm 80$  HV 10 E RETTIFICATO.

DISPONIBILE IN FORMA A E FORMA B

FORMA A: FORO SMUSSATO SU UN'ESTREMITÀ

FORMA B: FORO SMUSSATO SULLE DUE ESTREMITÀ

SU RICHIESTA CIRCA 1200 MISURE FORNIBILE DA DIAMETRO INTERNO 0,6 MM A DIAMETRO INTERNO 48 MM

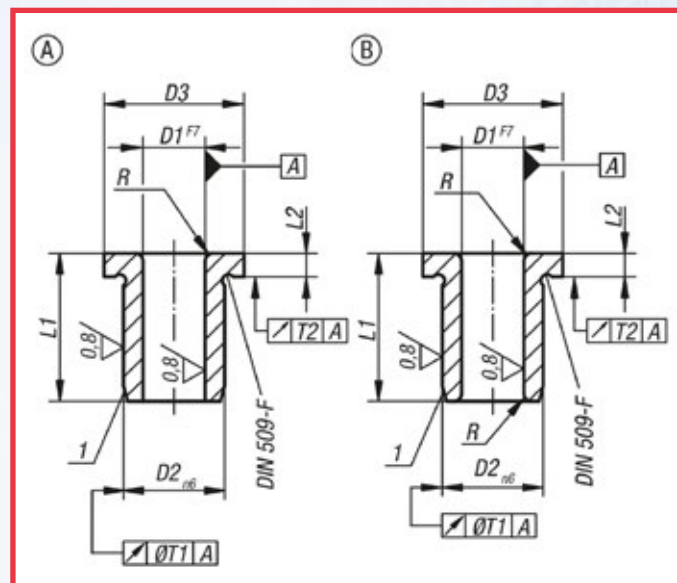

Codice	Forma	D1	D2	D3	L1	Tipo di prodotto	L2	R	T1	T2	Prezzo di listino	PREZZO PROMO
392927	A	5	8	11	8	corta	2,5	1	0,01	0,03	€4,97	€ 4,47
392960	A	5	8	11	12	media	2,5	1	0,01	0,03	€5,15	€ 4,64
393422	A	5	8	11	16	lunga	2,5	1	0,01	0,03	€8,75	€ 7,88
392937	A	6	10	13	10	corta	3	1,5	0,02	0,03	€5,00	€ 4,50
393033	A	6	10	13	16	media	3	1,5	0,02	0,03	€5,60	€ 5,04
393450	A	6	10	13	20	lunga	3	1,5	0,02	0,03	€9,40	€ 8,46
393043	A	7	12	15	10	corta	3	1,5	0,02	0,03	€5,60	€ 5,04
393113	A	7	12	15	16	media	3	1,5	0,02	0,03	€5,90	€ 5,31
393475	A	7	12	15	20	lunga	3	1,5	0,02	0,03	€9,85	€ 8,87
393053	A	8	12	15	10	corta	3	1,5	0,02	0,03	€5,60	€ 5,04
393123	A	8	12	15	16	media	3	1,5	0,02	0,03	€5,90	€ 5,31
393485	A	8	12	15	20	lunga	3	1,5	0,02	0,03	€9,85	€ 8,87
393146	A	10	15	18	12	corta	3	2	0,02	0,03	€6,10	€ 5,49
393220	A	10	15	18	20	media	3	2	0,02	0,03	€6,90	€ 6,21
393570	A	10	15	18	25	lunga	3	2	0,02	0,03	€11,60	€ 10,44
430395	B	5	8	11	8	corta	2,5	1	0,01	0,03	€5,45	€ 4,91
430422	B	5	8	11	12	media	2,5	1	0,01	0,03	€5,65	€ 5,09
430847	B	5	8	11	16	lunga	2,5	1	0,01	0,03	€9,65	€ 8,69
430405	B	6	10	13	10	corta	3	1,5	0,02	0,03	€5,50	€ 4,95
430487	B	6	10	13	16	media	3	1,5	0,02	0,03	€6,20	€ 5,58
430874	B	6	10	13	20	lunga	3	1,5	0,02	0,03	€10,30	€ 9,27
430497	B	7	12	15	10	corta	3	1,5	0,02	0,03	€6,20	€ 5,58
430564	B	7	12	15	16	media	3	1,5	0,02	0,03	€6,45	€ 5,81
430899	B	7	12	15	20	lunga	3	1,5	0,02	0,03	€10,80	€ 9,72
430507	B	8	12	15	10	corta	3	1,5	0,02	0,03	€6,20	€ 5,58
430574	B	8	12	15	16	media	3	1,5	0,02	0,03	€6,45	€ 5,81
430909	B	8	12	15	20	lunga	3	1,5	0,02	0,03	€10,80	€ 9,72
430594	B	10	15	18	12	corta	3	2	0,02	0,03	€6,65	€ 5,99
430654	B	10	15	18	20	media	3	2	0,02	0,03	€7,55	€ 6,80
431005	B	10	15	18	25	lunga	3	2	0,02	0,03	€12,70	€ 11,43

# TAMPONI

## TAMPONE IN GOMMA E ACCIAIO O ACCIAIO INOX CON FILETTATURA ESTERNA SU ENTRAMBI I LATI

PARTI METALLICHE IN ACCIAIO CON RESISTENZA 5.6 O ACCIAIO INOX  
ELASTOMERI IN GOMMA NATURALE, DUREZZA MEDIA, 55° SHORE A  
42 MISURE FORNIBILI DA DIAMETRO M3 A M12

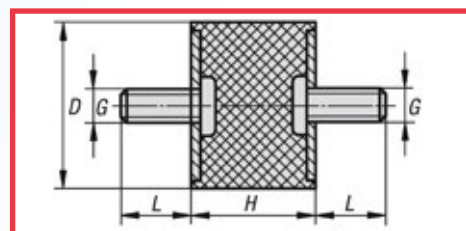

Codice	Materiale Corpo base	D	G	L	H	Rigidità della molla N/mm	Carico N	Prezzo di listino	PREZZO PROMO
377454	acciaio	8	M3	6	8	24	31	€ 0,87	€ 0,78
377459	acciaio	15	M4	10	15	59	88	€ 1,05	€ 0,95
377462	acciaio	20	M6	18	15	200	300	€ 1,41	€ 1,27
377463	acciaio	20	M6	18	20	133	332	€ 1,43	€ 1,29
377471	acciaio	30	M8	23	20	318	795	€ 1,56	€ 1,40
377472	acciaio	30	M8	23	25	183	549	€ 1,60	€ 1,44
377481	acciaio	50	M10	28	30	500	2000	€ 2,92	€ 2,63
377482	acciaio	50	M10	28	40	300	1500	€ 3,21	€ 2,89
377483	acciaio	50	M10	28	50	193	1153	€ 3,67	€ 3,30
377487	acciaio	75	M12	37	40	717	3585	€ 7,30	€ 6,57
377488	acciaio	75	M12	37	50	470	2820	€ 7,50	€ 6,75
391793	acciaio inox	15	M4	10	15	59	88	€ 2,17	€ 1,95
391794	acciaio inox	20	M6	18	15	200	300	€ 3,04	€ 2,74
391795	acciaio inox	25	M6	18	20	200	500	€ 3,19	€ 2,87
391796	acciaio inox	30	M8	23	20	318	795	€ 3,36	€ 3,02
391797	acciaio inox	30	M8	23	25	183	549	€ 3,44	€ 3,10
391798	acciaio inox	40	M8	23	30	300	1200	€ 5,90	€ 5,31

## TAMPONE IN GOMMA E ACCIAIO O ACCIAIO INOX TIPO B CILINDRICO CON FILETTATURA INTERNA E FILETTATURA ESTERNA

PARTI METALLICHE IN ACCIAIO CON RESISTENZA 5.6 O ACCIAIO INOX  
ELASTOMERI IN GOMMA NATURALE, DUREZZA MEDIA, 55° SHORE A  
38 MISURE FORNIBILI DA DIAMETRO M3 A M12

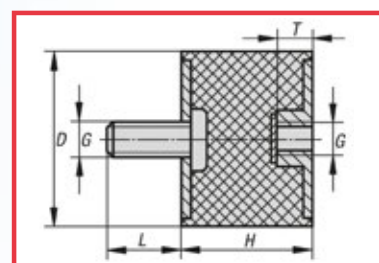

Codice	Materiale Corpo base	D	H	G	L	T	Rigidità della molla N/mm	Carico N	Prezzo di listino	PREZZO PROMO
377498	acciaio	8	8	M3	6	3	35	17	€ 1,11	€ 1,00
377499	acciaio	10	10	M4	10	4	75	75	€ 1,00	€ 0,90
377502	acciaio	15	15	M4	10	4	100	120	€ 1,11	€ 1,00
377504	acciaio	20	20	M6	18	6	130	260	€ 1,50	€ 1,35
377508	acciaio	25	25	M6	18	6	117	257	€ 1,50	€ 1,35
377513	acciaio	30	30	M8	23	8	168	504	€ 1,69	€ 1,52
377517	acciaio	40	40	M8	23	8	189	660	€ 2,92	€ 2,63
377522	acciaio	50	50	M10	28	10	180	900	€ 3,67	€ 3,30
377523	acciaio	60	40	M10	28	10	500	1750	€ 5,15	€ 4,64
377527	acciaio	75	50	M12	37	12	520	2600	€ 7,50	€ 6,75
391799	acciaio inox	8	8	M3	8	3	35	17	€ 2,36	€ 2,12
391800	acciaio inox	10	10	M4	10	4	75	75	€ 2,36	€ 2,12
391801	acciaio inox	15	10	M4	10	4	130	130	€ 2,42	€ 2,18
391802	acciaio inox	20	20	M6	18	6	130	260	€ 3,19	€ 2,87
391803	acciaio inox	25	20	M6	18	6	195	410	€ 3,37	€ 3,03
391804	acciaio inox	30	20	M8	23	8	280	560	€ 3,57	€ 3,21
391805	acciaio inox	40	20	M8	23	8	700	840	€ 6,40	€ 5,76

# TAMPONI

## TAMPONE IN GOMMA E ACCIAIO O ACCIAIO INOX TIPO D CILINDRICO CON FILETTATURA ESTERNA

PARTI METALLICHE IN ACCIAIO CON RESISTENZA 5.6 O  
ACCIAIO INOX

ELASTOMERI IN GOMMA NATURALE, DUREZZA MEDIA,  
55° SHORE A

46 MISURE FORNIBILI DA DIAMETRO M3 A M12

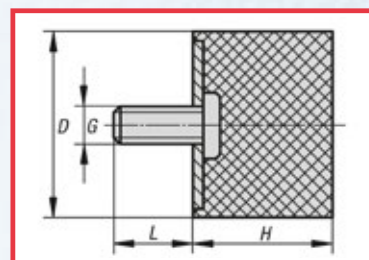

Codice	Materiale Corpo base	D	G	L	H	Rigidità della molla N/mm	Carico N	Prezzo di listino	PREZZO PROMO
377554	acciaio	8	8	M3	6	40	40	€ 0,87	€ 0,78
377555	acciaio	10	10	M4	10	35	35	€ 0,87	€ 0,78
377560	acciaio	15	15	M4	10	50	100	€ 1,00	€ 0,90
377565	acciaio	20	20	M6	18	75	225	€ 1,23	€ 1,11
377571	acciaio	25	25	M6	18	100	350	€ 1,37	€ 1,23
377576	acciaio	30	30	M8	23	127	508	€ 1,60	€ 1,44
377581	acciaio	40	40	M8	23	143	858	€ 2,82	€ 2,54
377585	acciaio	50	50	M10	28	160	1280	€ 3,49	€ 3,14
377586	acciaio	60	40	M10	28	317	1902	€ 5,30	€ 4,77
377591	acciaio	75	50	M12	37	472	3776	€ 7,35	€ 6,62
391813	acciaio inox	8	8	M3	8	40	40	€ 1,95	€ 1,76
391814	acciaio inox	10	10	M4	10	35	35	€ 2,02	€ 1,82
391815	acciaio inox	15	15	M4	10	50	100	€ 2,17	€ 1,95
391816	acciaio inox	20	15	M6	18	110	220	€ 2,56	€ 2,30
391817	acciaio inox	25	20	M6	18	140	420	€ 2,91	€ 2,62
391818	acciaio inox	30	30	M8	23	127	508	€ 3,44	€ 3,10
391819	acciaio inox	40	30	M8	23	205	820	€ 5,75	€ 5,18

## ACCIAIO 1.4404 (AISI 316L)

# NASTRO Acciaio 1.4404 (AISI 316L)



**INOX  
AISI  
316L**

**FORNIBILE IN QUALSIASI LUNGHEZZA DA 1 A 100 METRI  
IN FASE D'ORDINE INDICARE LA LUNGHEZZA IN METRI DESIDERATA**

### RESISTENZA 540-750 N/MM<sup>2</sup> LARGHEZZA 300-310 MM ACCIAIO 1.4404 (AISI 316)

Spessore	Codice	Prezzo di listino	PREZZO PROMO
0,05	331423	€18,90	€ 17,01
0,08	331878	€19,30	€ 17,37
0,08	331557	€19,20	€ 17,28
0,1	331424	€17,50	€ 15,75
0,15	331425	€21,30	€ 19,17
0,2	331426	€27,10	€ 24,39
0,25	331427	€32,20	€ 28,98
0,3	331428	€38,00	€ 34,20
0,4	331430	€50,50	€ 45,45
0,5	331432	€60,00	€ 54,00

### RESISTENZA 540-750 N/MM<sup>2</sup> LARGHEZZA 600-630 MM ACCIAIO 1.4404 (AISI 316)

Spessore	Codice	Prezzo di listino	PREZZO PROMO
0,15	331879	€52,00	€ 46,80
0,2	331880	€62,00	€ 55,80
0,25	331881	€75,00	€ 67,50
0,3	331882	€78,00	€ 70,20
0,4	331883	€94,00	€ 84,60
0,5	331884	€117,00	€ 105,30
0,6	331885	€139,00	€ 125,10
0,8	331886	€153,00	€ 137,70
1	331887	€178,00	€ 160,20

### RESISTENZA 1100-1300 N/MM<sup>2</sup> LARGHEZZA 300-310 MM ACCIAIO 1.4404 (AISI 316)

Spessore	Codice	Prezzo di listino	PREZZO PROMO
0,01	331555	€26,60	€ 23,94
0,02	331556	€16,40	€ 14,76
0,03	331898	€20,80	€ 18,72
0,04	331899	€18,90	€ 17,01
0,05	331436	€13,70	€ 12,33
0,08	331557	€19,20	€ 17,28
0,1	331437	€17,40	€ 15,66
0,15	331438	€21,60	€ 19,44
0,2	331439	€27,60	€ 24,84
0,25	331440	€32,20	€ 28,98
0,3	331441	€38,70	€ 34,83
0,4	331442	€50,50	€ 45,45
0,5	331443	€57,50	€ 51,75
1,5	331900	€147,00	€ 132,30
2	331901	€180,00	€ 162,00

### RESISTENZA 1100-1300 N/MM<sup>2</sup> LARGHEZZA 600-630 MM ACCIAIO 1.4404 (AISI 316)

Spessore	Codice	Prezzo di listino	PREZZO PROMO
0,1	331888	€46,50	€ 41,85
0,15	33189	€51,50	€ 46,35
0,2	331890	€62,00	€ 55,80
0,25	331891	€68,50	€ 61,65
0,3	331892	€78,00	€ 70,20
0,4	331893	€89,50	€ 80,55
0,5	331894	€111,00	€ 99,90
0,6	331895	€109,00	€ 98,10
0,8	331896	€147,00	€ 132,30
1	331897	€178,00	€ 160,20

**ACCIAIO 1.4404 (AISI 316L)**

# KIPP Hygienic



- Il materiale ideale per applicazioni alimentari e medicali ✓
- Elevata resistenza a umidità, sale, acidi e agenti chimici ✓
- Guarnizioni colorate in blu per rilevare facilmente eventuali usure ✓
- Finitura superficiale con bassissima rugosità Ra < 0,8µm ✓
- Possibilità di pulizia CIP (clean in place) ✓
- Compressione controllata della guarnizione ✓
- Resistenza a detersivi aggressivi e cicli di sanificazione ✓

**INOX  
AISI  
316L**

## MANIGLIA A LEVA CON FILETTATURA INTERNA E COLLARE PER GUARINIZIONE HYGIENIC USIT®



**INOX  
AISI  
316L**

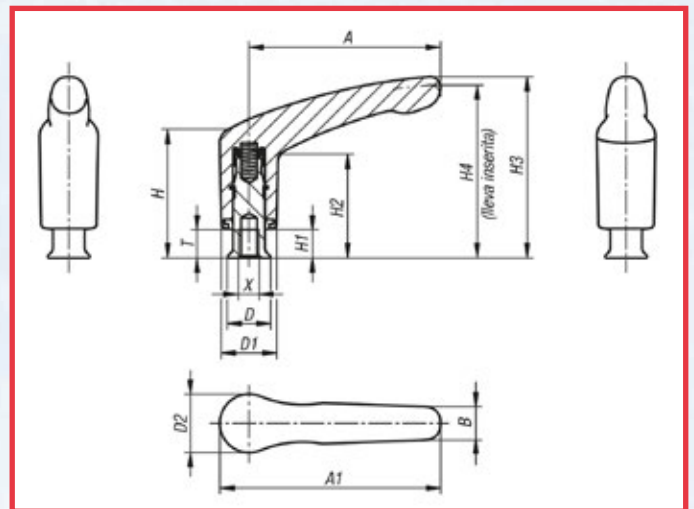

Codice	Foro filettato	T	D	D1	D2	H	H1	H2	H3	H4	A	A1	B	A1	Prezzo di listino	PREZZO PROMO
432924	M6	10	14,2	21	21,7	36,7	8,8	27	50,6	47,6	47,4	58,2	11,8	58,2	€53,50	€ 48,15
432925	M6	10	14,2	21	22,1	45,7	10,7	36,8	64,1	61,1	66,5	77,5	13	77,5	€55,50	€ 49,95
432926	M8	14	18	21	22,1	45,7	10,7	36,8	64,1	61,1	66,5	77,5	13	77,5	€56,50	€ 50,85
419115	M8	12	18	23,6	24,9	54,7	12,1	44	77	73,5	81,5	94	14,2	94	€64,00	€ 57,60
419116	M10	15	22,3	23,6	24,9	54,7	12,1	44	77	73,5	81,5	94	14,2	94	€65,00	€ 58,50
430149	M12	19	26,6	23,6	24,9	54,7	12,1	44	77	73,5	81,5	94	14,2	94	€65,50	€ 58,95

# ACCIAIO 1.4404 (AISI 316L)

## POMELLO A FUNGO HYGIENIC USIT®



**INOX  
AISI  
316L**

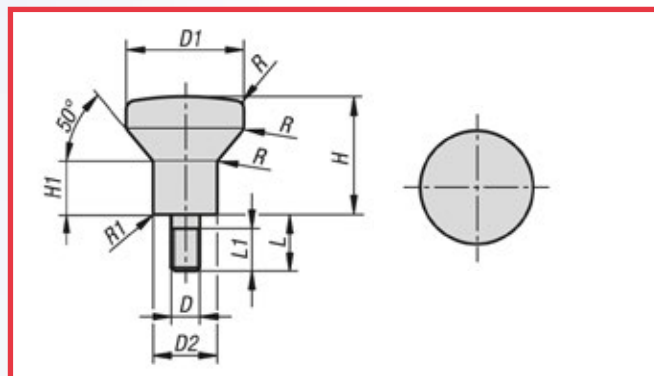

Codice	Gambo filettato	D1	D2	H	H1	L	L1	R	R1	Prezzo di listino	PREZZO PROMO
419398	M4	20	10,8	19	8	8	7	3	0,45	€12,40	€ 11,16
419399	M5	21	11,8	21	10	10	9	3	0,5	€13,50	€ 12,15
419400	M6	25	14,2	25	12	12	11	3	0,55	€15,00	€ 13,50
419401	M8	33	18	33	15	16	15	4	0,7	€25,20	€ 22,68
419402	M10	40	22,3	40	19	20	19	4	0,8	€26,90	€ 24,21

## VITI A TESTA ESAGONALE IN ACCIAIO INOX CON COLLARE PER RONDELLE DI GUARNIZIONE HYGIENIC USIT®



**INOX  
AISI  
316L**

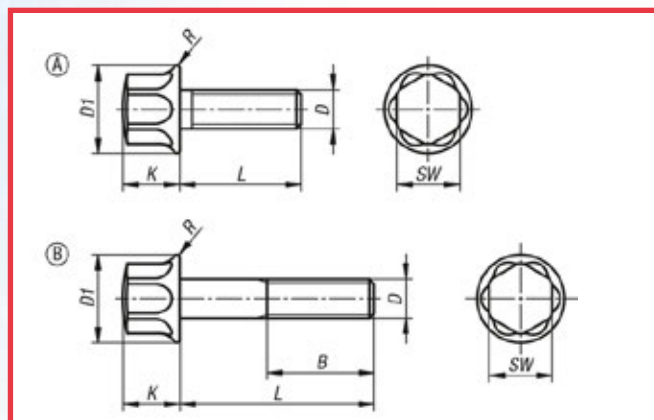

Codice	Forma	D	D1	B	K	L	R	SW	Prezzo di listino	PREZZO PROMO
433678	A	M4	10,8	-	6,9	8	0,45	7	€4,38	€ 3,94
433679	A	M5	11,8	-	8,5	10	0,5	8	€3,76	€ 3,38
433689	A	M6	14	-	9,2	12	0,55	10	€4,80	€ 4,32
433699	A	M8	18	-	11,7	16	0,6	13	€7,90	€ 7,11
433710	A	M10	22	-	14	20	0,75	16	€10,30	€ 9,27
433720	A	M12	26,6	-	17	25	0,9	18	€17,30	€ 15,57

## ACCIAIO 1.4404 (AISI 316L)

**DADI CIECHI IN ACCIAIO INOX CON COLLARE PER RONDELLE DI GUARNIZIONE HYGIENIC USIT®**



**INOX  
AISI  
316L**

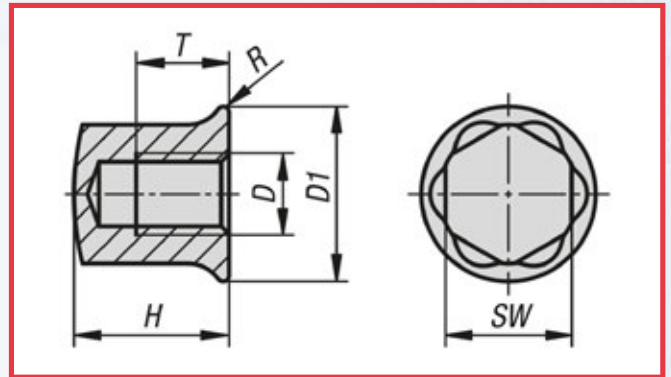

Codice	Filetto	D1	H	R	SW	T	Prezzo di listino	PREZZO PROMO
433737	M4	10,8	9	0,45	7	4,8	€ 3,28	€ 2,95
433738	M5	11,8	11	0,5	8	6	€ 3,81	€ 3,43
433739	M6	14	13	0,55	10	7,2	€ 4,08	€ 3,67
433740	M8	18	16	0,6	13	9,6	€ 5,95	€ 5,36
433741	M10	22	20	0,75	16	12	€ 7,25	€ 6,53
433742	M12	26,6	23	0,9	18	14,4	€ 14,30	€ 12,87
433743	M16	35	30	1,2	24	19,2	€ 23,00	€ 20,70

**MANIGLIE A T IN ACCIAIO INOX CON FILETTATURA ESTERNA PER RONDELLA DI TENUTA E DI SUPPORTO HYGIENIC USIT® DI FREUDENBERG PROCESS SEALS**



**INOX  
AISI  
316L**

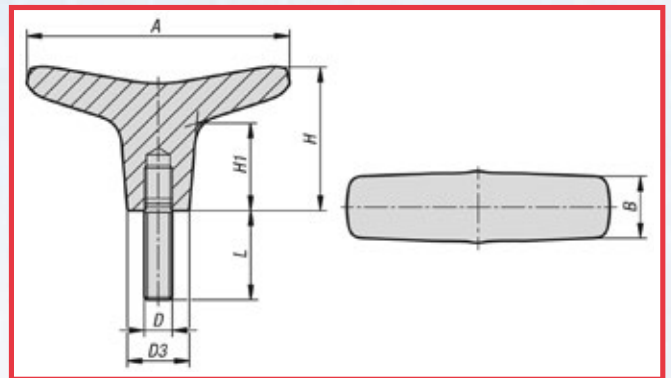

Codice	Gambo filettato	L	A	B	D3	H	H1	Prezzo di listino	PREZZO PROMO
H1515.5505X10	M5	10	55,2	12,3	11,65	32,9	21	€ 16,70	€ 15,03
H1515.5505X20	M5	20	55,2	12,3	11,65	32,9	21	€ 16,90	€ 15,21
H1515.5505X30	M5	30	55,2	12,3	11,65	32,9	21	€ 17,00	€ 15,30
H1515.5505X40	M5	40	55,2	12,3	11,65	32,9	21	€ 17,10	€ 15,39
H1515.6506X10	M6	10	65,3	14	14	37	22,7	€ 18,60	€ 16,74
H1515.6506X20	M6	20	65,3	14	14	37	22,7	€ 18,70	€ 16,83
H1515.6506X30	M6	30	65,3	14	14	37	22,7	€ 18,90	€ 17,01
H1515.6506X40	M6	40	65,3	14	14	37	22,7	€ 19,00	€ 17,10
H1515.7508X20	M8	20	75,3	17,7	17,8	41,2	24,9	€ 23,40	€ 21,06
H1515.7508X30	M8	30	75,3	17,7	17,8	41,2	24,9	€ 24,10	€ 21,69
H1515.7508X40	M8	40	75,3	17,7	17,8	41,2	24,9	€ 24,80	€ 22,32

## CHIUSURE A LEVA



**INOX  
AISI  
316**

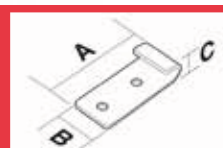
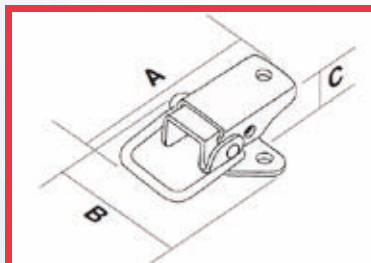

Le dimensioni ABC nel disegno qui accanto indicano l'ingombro fuori tutto della chiusura e del riscontro

### CHIUSURA LEGGERA A MOLLA, GANCIO CORTO



Codice	Carico Max Dan allung. Molla mm	Carico Rottura Dan	Materiale	A (mm)	B (mm)	C (mm)	Prezzo di listino	PREZZO PROMO
512005	28/1,5	90	AISI3 16	102,8	18	16,7	€ 8,50	€ 7,65

### RISCONTRO PER CHIUSURA 512005



Codice	Carico Rottura Dan	Materiale	A (mm)	B (mm)	C (mm)	Prezzo di listino	PREZZO PROMO
511284	180	AISI 316	31,8	15,9	6,8	€ 1,97	€ 1,77

### CHIUSURA MEDIA LUCIDA, RIGIDA GANCIO CORTO



Codice	Carico Max Dan allung. Molla mm	Carico Rottura Dan	Materiale	A (mm)	B (mm)	C (mm)	Prezzo di listino	PREZZO PROMO
510283	-	550	AISI 316	113,3	28,6	23	€ 13,50	€ 12,15

### RISCONTRO PER CHIUSURA 510283



Codice	Carico Rottura Dan	Materiale	A (mm)	B (mm)	C (mm)	Prezzo di listino	PREZZO PROMO
511377	620	AISI 316	34,9	50,8	12,7	€ 4,38	€ 3,94

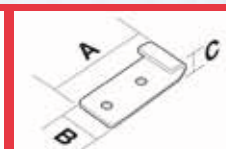
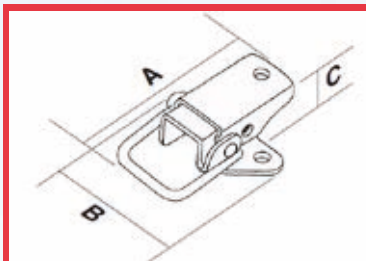

Le dimensioni ABC nel disegno qui accanto indicano l'ingombro fuori tutto della chiusura e del riscontro

## CHIUSURA MEDIA, LUCIDA, GANCIO LUNGO



Codice	Carico Max Dan allung. Molla mm	Carico Rottura Dan	Materiale	A (mm)	B (mm)	C (mm)	Prezzo di listino	PREZZO PROMO
512036	-	550	AISI 316	145,9	38,9	17,3	€ 16,00	€ 14,40

## RISCONTRO PER CHIUSURA 512036



Codice	Carico Rottura Dan	Materiale	A (mm)	B (mm)	C (mm)	Prezzo di listino	PREZZO PROMO
511377	620	AISI 316	34,9	50,8	12,7	€ 4,38	€ 3,94

## CHIUSURA PESANTE GREZZO, REGOLABILE



Codice	Carico Max Dan allung. Molla mm	Carico Rottura Dan	Materiale	A (mm)	B (mm)	C (mm)	Prezzo di listino	PREZZO PROMO
512066	-	2500	AISI 316	187,6	34,6	38	€ 115,00	€ 103,50

## RISCONTRO PER CHIUSURA 512066



Codice	Carico Rottura Dan	Materiale	A (mm)	B (mm)	C (mm)	Prezzo di listino	PREZZO PROMO
511478	2500	AISI 316	56,3	24,4	16,4	€ 17,70	€ 15,93

## CHIUSURA CON FORI E GANCIO LUNGO



Codice	Carico Rottura Dan	Materiale	A (mm)	B (mm)	C (mm)	Prezzo di listino	PREZZO PROMO
473010	600	AISI 316	155-175	48	24	€ 71,50	€ 64,35

## RISCONTRO PER CHIUSURA 473010



Codice	Materiale	A (mm)	B (mm)	C (mm)	Prezzo di listino	PREZZO PROMO
474453	AISI 316	70	40	16	€ 7,25	€ 6,53

# ACCIAIO AISI 316

**INOX  
AISI  
316**

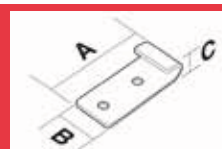
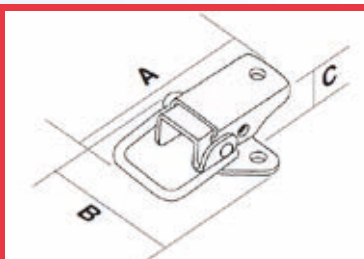

Le dimensioni ABC nel disegno qui accanto indicano l'ingombro fuori tutto della chiusura e del riscontro

## CHIUSURA CON FORI, LUCCHETTABILE

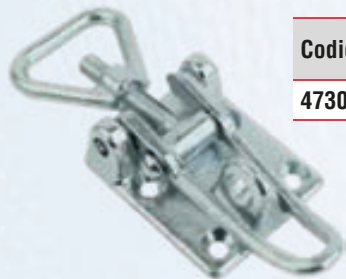

Codice	Carico Rottura Dan	Materiale	A (mm)	B (mm)	C (mm)	Prezzo di listino	PREZZO PROMO
473040	500	AISI 316	120-140	48	21	€ 66,00	€ 59,40

## RISCONTRO PER CHIUSURA 473040



Codice	Materiale	A (mm)	B (mm)	C (mm)	Prezzo di listino	PREZZO PROMO
474453	AISI 316	70	40	16	€ 7,25	€ 6,53

## CHIUSURA LUCIDA CON FORI



Codice	Carico Rottura Dan	Materiale	A (mm)	B (mm)	C (mm)	Prezzo di listino	PREZZO PROMO
474020	100	AISI 316	77-88	29	14	€ 10,90	€ 9,81

## CHIUSURA LUCIDA CON FORI LUCCHETTABILE



Codice	Carico Rottura Dan	Materiale	A (mm)	B (mm)	C (mm)	Prezzo di listino	PREZZO PROMO
474040	100	AISI 316	82-88	29	14	€ 11,20	€ 10,08

## RISCONTRO PER CHIUSURE 474020 E 474040



Codice	Materiale	A (mm)	B (mm)	C (mm)	Prezzo di listino	PREZZO PROMO
474463	AISI 316	20	24	9	€ 1,93	€ 1,74

# ACCIAIO AISI 316

**INOX  
AISI  
316**

## CERNIERA CON BOCCOLA RIVESTITA IN ACCIAIO

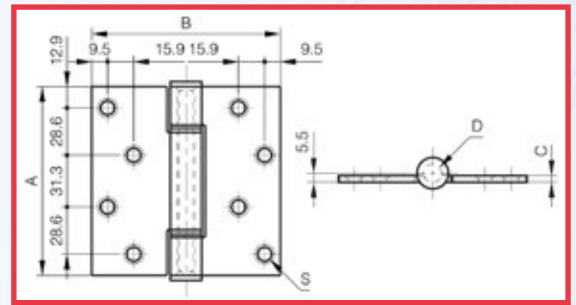

Codice	A	B	C	D	S	MATERIALE	FINITURA	Prezzo di listino	PREZZO PROMO
PI5274133	114,3	114,3	4	9	8,5	AISI 316	SATINATO LUCIDO	€ 196,00	€ 158,84

## CERNIERA CON FERMO A 60 GRADI

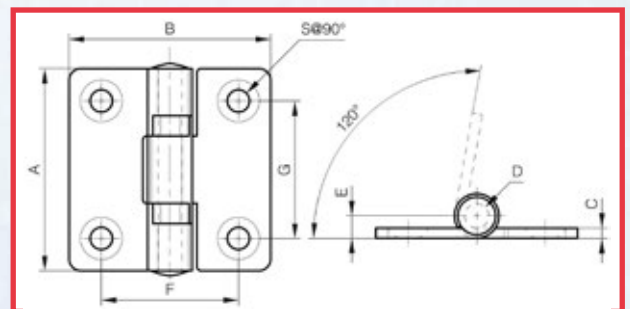

Codice	A	B	C	D	S	MATERIALE	FINITURA	Prezzo di listino	PREZZO PROMO
PI5214135	50	50	2,5	6	5,5	AISI 316	NATURALE	€ 25,60	€ 20,75

## CERNIERA A MOLLA A GOMITO LUNGA 66 MM

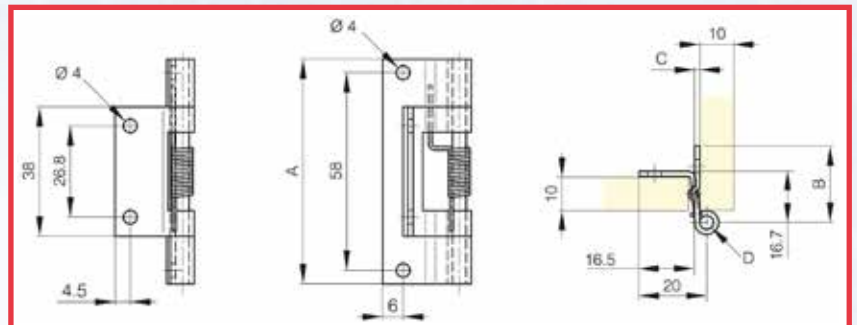

Codice	A	B	C	D	S	MATERIALE	FINITURA	Prezzo di listino	PREZZO PROMO
PI7113649	66	22,5	1,5	4	-	AISI 316	LUCIDATO	€ 7,55	€ 6,13

## CERNIERA PER APPLICAZIONI MARINE CERNIERA 36,5X38 MM

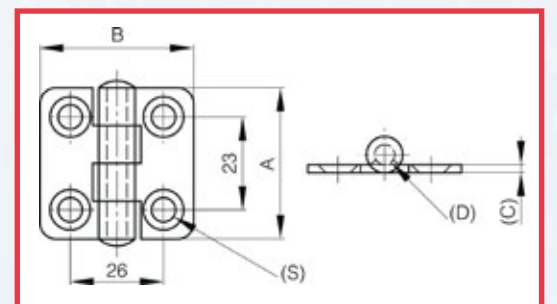

Codice	A	B	C	D	S	MATERIALE	Prezzo di listino	PREZZO PROMO
PI5213945	36,5	38	2	5	6	AISI 316	€ 11,00	€ 8,94

# ACCIAIO AISI 316

INOX  
AISI  
316

## CERNIERA PER APPLICAZIONI MARINE CERNIERA 36,5X76 MM

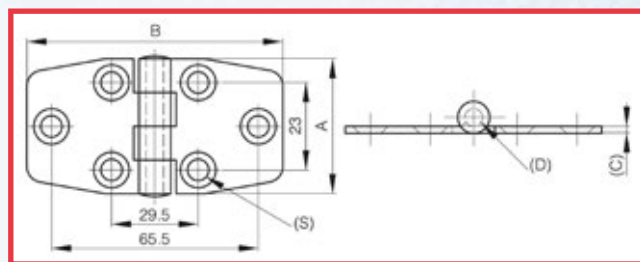

Codice	A	B	C	D	S	MATERIALE	Prezzo di listino	PREZZO PROMO
PI5213944	36,5	76	2	4	6	AISI 316	€ 13,80	€ 11,22

## CERNIERA PER APPLICAZIONI MARINE CERNIERA 30,5X101 MM

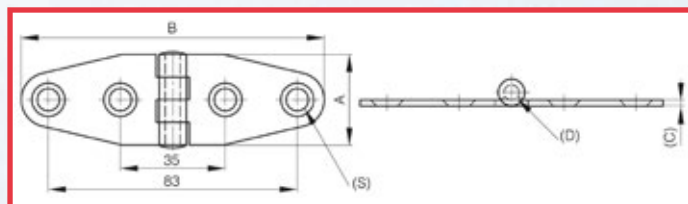

Codice	A	B	C	D	S	MATERIALE	Prezzo di listino	PREZZO PROMO
PI5213954	30	101	2	5	6	AISI 316	€ 15,50	€ 12,59

## CERNIERA PER APPLICAZIONI MARINE CERNIERA 38X178 MM

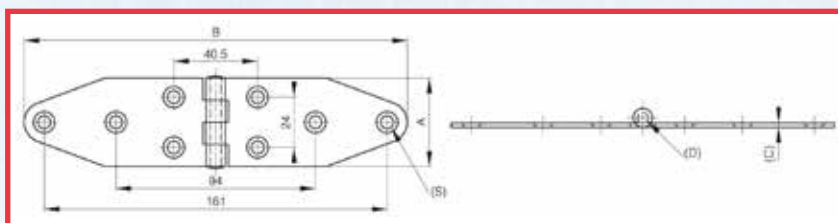

Codice	A	B	C	D	S	MATERIALE	Prezzo di listino	PREZZO PROMO
PI5213957	38	178	2	5	6	AISI 316	€ 18,30	€ 14,85

## CERNIERA A SCOMPARSA A MOLLA

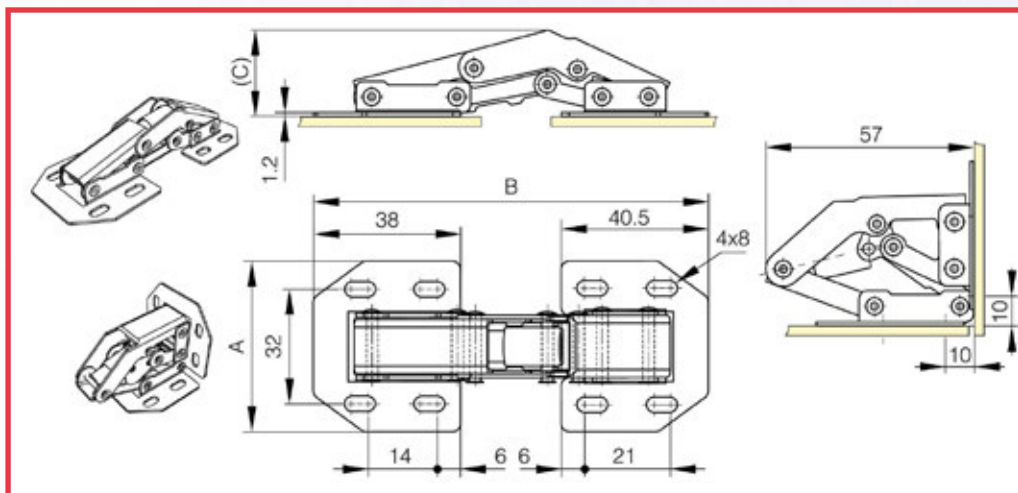

Codice	A	B	C	D	S	MATERIALE	FINITURA	Prezzo di listino	PREZZO PROMO
PI7019000	44	104,5	26	-	-	AISI 316	NATURALE	€ 17,70	€ 14,36

# SISTEMI DI FISSAGGIO

PROMOZIONE OMNIA 2026 HOMBERGER

Kit Multidiametro ProLine  
Apparecchi di posa ProLine  
Apparecchi di posa BasicLine  
Kit Monodimensionali BasicLine

 FILETTI RIPORTATI  
**liBlok**

**Kit Multidiametro PROLIK : Professionale e preciso!**

Fornito con apparecchi di posa con naso filettato che consente di installare il filetto riportato Eliblok sia in applicazioni in cui è richiesta la massima precisione sia in zone difficili dove non è possibile l'uso dell'altra mano per trattenere il filetto.



5d



4d



Contenuto Kit



Tip. Kit	Misura	Diametro Foratura	Profondità	Masch. Filettatura	Troantore	Naso + Asta filettata	N° di filetti x1,5d	Codice	Listino	Promo
5D	M5X80	5,20	1	1	1	1	20	EK1805080001	€ 415,00	€ 282,00
	M6X100	6,30	1	1	1	1	20			
	M8X125	8,40	1	1	1	1	15			
	M10X150	10,50	1	1	1	1	10			
	M12X175	12,50	1	1	1	1	10			
4D	M3X50	3,20	1	1	1	1	20	EK1803050001	€ 320,00	€ 217,00
	M4X70	4,20	1	1	1	1	20			
	M5X80	5,20	1	1	1	1	20			
	M6X100	6,30	1	1	1	1	20			
4D	M6X100	6,30	1	1	1	1	20	EK1806100001	€ 357,00	€ 242,00
	M8X125	8,40	1	1	1	1	15			
	M10X150	10,50	1	1	1	1	10			
	M12X175	12,50	1	1	1	1	10			
	M14X200	14,50	1	1	1	1	10			
4D - UN	1/4-20	6,70	1	1	1	1	20	EK1914200002	€ 378,00	€ 257,00
	5/16-18	6,70	1	1	1	1	20			
	3/8-16	8,30	1	1	1	1	15			
	7/16-14	9,90	1	1	1	1	10			
4D - UN	1/4-20	6,70	1	1	1	1	20	EK1914200001	€ 378,00	€ 257,00
	5/16-18	6,70	1	1	1	1	20			
	3/8-16	8,30	1	1	1	1	15			
	1/2-13	11,50	1	1	1	1	10			
4D - UN	1/4-28	6,70	1	1	1	1	20	EK1914280002	€ 378,00	€ 257,00
	5/16-24	8,40	1	1	1	1	20			
	3/8-24	10,00	1	1	1	1	15			
	7/16-20	11,60	1	1	1	1	10			
4D - UN	1/4-28	6,70	1	1	1	1	20	EK1914280001	€ 378,00	€ 257,00
	5/16-24	8,40	1	1	1	1	20			
	3/8-24	10,00	1	1	1	1	15			
	1/2-20	13,20	1	1	1	1	10			

Apparecchio di posa **PROLINE** : Professionale e preciso!

Misura	Codice	Listino	Promo
M25 X0.45	EK0525045	€ 43,30	€ 28,00
M3X0.50	EK0503050	€ 42,00	€ 27,00
M4X0.70	EK0504070	€ 34,00	€ 22,00
M5X0.80	EK0505080	€ 33,00	€ 21,40
M6X1.00	EK0506100	€ 32,90	€ 21,40
M7X1.00	EK0507100	€ 35,00	€ 22,50
M8X1.00	EK0508100	€ 35,00	€ 22,50
M8X1.25	EK0508125	€ 33,00	€ 21,50
M9X1.25	EK0509125	€ 35,00	€ 22,50
M10X1.00	EK0510100	€ 37,50	€ 24,00
M10X1.25	EK0510125	€ 36,80	€ 23,70
M10X1.50	EK0510150	€ 35,40	€ 23,00
M11X1.50	EK0511150	€ 37,50	€ 24,00
M12X1.00	EK0512100	€ 37,50	€ 24,00
M12X1.25	EK0512125	€ 36,80	€ 23,50
M12X1.50	EK0512150	€ 36,80	€ 23,50
M12X1.75	EK0512175	€ 35,30	€ 22,50
M14X1.25	EK0514125	€ 64,70	€ 42,00
M14X1.50	EK0514150	€ 64,70	€ 42,00
M14X2.00	EK0514200	€ 64,70	€ 42,00
M16X1.50	EK0516150	€ 64,70	€ 42,00
M16X2.00	EK0516200	€ 64,70	€ 42,00
M18X1.50	EK0518150	€ 88,60	€ 57,50
M18X2.00	EK0518200	€ 88,60	€ 57,50
M18X2.50	EK0518250	€ 88,60	€ 57,50
M20X1.50	EK0520150	€ 96,80	€ 62,50
M20X2.00	EK0520200	€ 96,80	€ 62,50
M20X2.50	EK0520250	€ 89,00	€ 57,50
M22X1.50	EK0522150	€ 92,70	€ 60,00
M22X2.00	EK0522200	€ 92,70	€ 60,00
M22X2.50	EK0522250	€ 92,70	€ 60,00
M24X1.50	EK0524150	€ 92,70	€ 60,00
M24X2.00	EK0524200	€ 92,70	€ 60,00
M24X3.00	EK0524300	€ 92,70	€ 60,00

## PROLINE

**Posa manuale precisa e controllata**

### 1. Inserimento

Posizionare il filetto nel naso dell'apparecchio (1) e allineare l'utensile al foro.

### 2. Avvitamento

Ruotare l'asta di manovra (2) per introdurre il filetto.

### 3. Installazione corretta

L'ultima spira deve risultare circa ½ giro sotto il piano di montaggio.



**SCOPRI L'INTERA GAMMA**



**Apparecchio di posa BASTICLI : Pratico ed economico!**

Misura	Codice	Listino	Promo
M25 X0.45	EK55250455	€ 10,10	€ 6,50
M3X0.50	EK55030505	€ 10,10	€ 6,50
M4X0.70	EK55040705	€ 10,10	€ 6,50
M5X0.80	EK55050805	€ 10,10	€ 6,50
M6X1.00	EK55061005	€ 10,10	€ 6,50
M7X1.00	EK55071005	€ 11,15	€ 7,20
M8X1.00	EK55081005	€ 11,15	€ 7,20
M8X1.25	EK55081255	€ 11,15	€ 7,20
M9X1.25	EK55091255	€ 13,20	€ 8,50
M10X1.00	EK55101005	€ 10,10	€ 6,50
M10X1.25	EK55101255	€ 13,20	€ 8,60
M10X1.50	EK55101505	€ 13,20	€ 8,60
M11X1.50	EK55111505	€ 13,90	€ 9,00
M12X1.00	EK55121005	€ 13,90	€ 9,00
M12X1.25	EK55121255	€ 13,90	€ 9,00
M12X1.50	EK55121505	€ 13,90	€ 9,00
M12X1.75	EK55121755	€ 13,90	€ 9,00
M14X1.25	EK55141255	€ 15,95	€ 10,30
M14X1.50	EK55141505	€ 15,95	€ 10,30
M14X2.00	EK55142005	€ 15,95	€ 10,30
M16X1.50	EK55161505	€ 17,40	€ 11,20
M16X2.00	EK55162005	€ 17,40	€ 11,20
M18X2.00	EK55182005	€ 17,40	€ 11,20
M18X2.50	EK55182505	€ 17,40	€ 11,20
M20X2.00	EK55202005	€ 17,40	€ 11,20
M20X2.50	EK55202505	€ 17,40	€ 11,20
M22X2.00	EK55222005	€ 20,50	€ 13,20
M22X2.50	EK55222505	€ 20,50	€ 13,20
M24X2.00	EK55242005	€ 20,50	€ 13,20
M24X3.00	EK55243005	€ 20,50	€ 13,20



**Kit monodimensionale BASTICLI : Pratico ed economico!**

Fornito con apparecchio di posa manuale senza naso filettato. Consente di installare il filetto riportato EliBlok in modo semplice e rapido.

Contiene il Kit



Misura	Diametro Foratura	Portata	Maschere	Troccatore	Apertura Bast	N° di filetti x1,5d	Codice	Listino	Promo
M2,5X0.45	2,60	1	1	1	1	20	EK1025045375SR	€ 30,95	€ 20,00
M3X0.50	3,20	1	1	1	1	20	EK1003050045SR	€ 30,95	€ 20,00
M4X0.70	4,20	1	1	1	1	20	EK1004070006SR	€ 30,95	€ 20,00
M5X0.80	5,20	1	1	1	1	20	EK1005080075SR	€ 32,00	€ 20,50
M6X1.00	6,30	1	1	1	1	20	EK1006100009SR	€ 33,60	€ 21,50
M7X1.00	7,30	1	1	1	1	20	EK1007100105SR	€ 41,40	€ 26,50
M8X1.00	8,30	1	1	1	1	20	EK1008100012SR	€ 41,40	€ 26,50
M8X1.25	8,40	1	1	1	1	20	EK1008125012SR	€ 41,40	€ 26,50
M9X1.25	9,40	1	1	1	1	15	EK1009125135SR	€ 46,00	€ 30,00
M10X1.00	10,25	1	1	1	1	15	EK1010100015SR	€ 45,50	€ 29,50
M10X1.25	10,40	1	1	1	1	15	EK1010125015SR	€ 45,55	€ 29,50
M10X1.50	10,50	1	1	1	1	15	EK1010150015SR	€ 44,50	€ 28,50
M11X1.50	11,50	1	1	1	1	10	EK1011150165SR	€ 49,70	€ 31,70
M12X1.00	12,30	1	1	1	1	10	EK1012100018SR	€ 50,20	€ 32,00
M12X1.25	12,40	1	1	1	1	10	EK1012125012SR	€ 50,20	€ 32,00
M12X1.50	12,50	1	1	1	1	10	EK1012150018SR	€ 49,20	€ 31,50
M12X1.75	12,50	1	1	1	1	10	EK1012175018SR	€ 49,20	€ 31,50
M14X1.25 (standard)	14,40	-	1	-	1	10	EK1014125021SR	€ 57,00	€ 37,00
M14X1.50	14,50	-	1	-	1	10	EK1014150014SR	€ 57,00	€ 37,00
M14X2.00	14,50	-	1	-	1	10	EK1014200021SR	€ 57,50	€ 37,00
M16X1.50	16,50	-	1	-	1	10	EK1016150016SR	€ 67,30	€ 43,50
M16X2.00	16,50	-	1	-	1	10	EK1016200024SR	€ 67,30	€ 43,50
M18X2.00	18,50	-	1	-	1	5	EK1018200027SR	€ 79,00	€ 51,00
M18X2.50	18,75	-	1	-	1	5	EK1018250027SR	€ 79,00	€ 51,00
M20X2.00	20,50	-	1	-	1	5	EK1020200030SR	€ 85,90	€ 55,50
M20X2.50	20,75	-	1	-	1	5	EK1020250030SR	€ 85,90	€ 55,50
M22X2.00	22,50	-	1	-	1	5	EK1022200033SR	€ 98,30	€ 63,50
M22X2.50	22,75	-	1	-	1	5	EK1022250033SR	€ 98,30	€ 63,50
M24X2.00	24,50	-	1	-	1	5	EK1024200036SR	€ 110,70	€ 71,50
M24X3.00	24,75	-	1	-	1	5	EK1024300036SR	€ 110,70	€ 71,50

